



AYUNTAMIENTO CONSTITUCIONAL  
JALPA DE MÉNDEZ  
TABASCO.

# H. AYUNTAMIENTO CONSTITUCIONAL DE

Jaipa de Méndez, Tabasco.

2018 - 2021

"2021, Año de la Independencia"



H. AYUNTAMIENTO CONSTITUCIONAL  
2018-2021  
¡Gobierno de Unidad con Esperanza para todos!

<b>DEPENDENCIA</b>	: AYUNTAMIENTO CONSTITUCIONAL DE JALPA DE MENDEZ, TABASCO
<b>TIPO DE CONTRATO</b>	: ESTATAL
<b>ORIGEN DEL RECURSO</b>	: RAMO 33 FONDO III 2021
<b>PROG. PRESUPUESTARIO</b>	: K022.- INFRAESTRUCTURA PARA LA VIVIENDA
<b>PROG. INSTITUCIONAL</b>	: 006.- CONSTRUCCIÓN, MANTENIMIENTO Y REHABILITACIÓN
<b>PARTIDA</b>	: 61101.- OBRAS DE CONSTRUCCIÓN PARA EDIFICIOS
<b>PROYECTO No.</b>	: HABITACIONALES OP33-146; OP33-147; OP33-148; OP33-149; OP33-150; OP33-151; OP33-152; OP33-153; OP33-154; OP33-155; OP33-156; OP33-157; OP33-158; OP33-159; OP33-160; OP33-161; OP33-162; OP33-163; OP33-164; OP33-165; OP33-166; OP33-167; OP33-168; OP33-169; OP33-170; OP33-171; OP33-172; OP33-173; OP33-174; OP33-175; OP33-176; OP33-177; OP33-178; OP33-179; OP33-180.
<b>PROCED. DE CONTRATACIÓN</b>	: INVITACION A CUANDO MENOS TRES PERSONAS
<b>LICITACIÓN No.</b>	: JM-DOOTSM-038-2021

<b>CONTRATO NO.</b>	: CONT-DOOTSM-JM-038/2021
<b>FECHA</b>	: 10 de mayo de 2021
<b>OBRA</b>	: OP33-146.- CONSTRUCCIÓN DE CUARTOS DORMITORIO EN JALPA DE MÉNDEZ LOCALIDAD REFORMA 3RA. SECCIÓN EL GUANO OP33-147.- CONSTRUCCIÓN DE CUARTOS DORMITORIO EN JALPA DE MÉNDEZ LOCALIDAD R/A. EL RECREO OP33-148.- CONSTRUCCIÓN DE CUARTOS DORMITORIO EN JALPA DE MÉNDEZ LOCALIDAD R/A LA GUADALUPE OP33-149.- CONSTRUCCIÓN DE CUARTOS DORMITORIO EN JALPA DE MÉNDEZ LOCALIDAD POB. MECOACÁN OP33-150.- CONSTRUCCIÓN DE CUARTOS DORMITORIO EN JALPA DE MÉNDEZ LOCALIDAD EJ. EL NOVILLERO OP33-151.- CONSTRUCCIÓN DE CUARTOS DORMITORIO EN JALPA DE MÉNDEZ LOCALIDAD RA. LA CEIBA OP33-152.- CONSTRUCCIÓN DE CUARTOS DORMITORIO EN JALPA DE MÉNDEZ LOCALIDAD RA. PUEBLO VIEJO OP33-153.- CONSTRUCCIÓN DE CUARTOS DORMITORIO EN JALPA DE MÉNDEZ LOCALIDAD RA. LA TRINIDAD OP33-154.- CONSTRUCCIÓN DE CUARTOS DORMITORIO EN JALPA DE MÉNDEZ LOCALIDAD POB. SOYATACO OP33-155.- CONSTRUCCIÓN DE CUARTOS DORMITORIO EN JALPA DE MÉNDEZ LOCALIDAD R/A. TIERRA ADENTRO 1RA. SECCIÓN OP33-156.- CONSTRUCCIÓN DE CUARTOS DORMITORIO EN JALPA DE MÉNDEZ LOCALIDAD EJ. SANTA ANA (EL RÍO) OP33-157.- CONSTRUCCIÓN DE CUARTOS DORMITORIO EN JALPA DE MÉNDEZ LOCALIDAD RA. LA CONCEPCIÓN OP33-158.- CONSTRUCCIÓN DE CUARTOS DORMITORIO EN JALPA DE MÉNDEZ LOCALIDAD EJ. EL PÚLPITO

*Candelaria Damasco*



AYUNTAMIENTO CONSTITUCIONAL  
JALPA DE MÉNDEZ  
TABASCO.

# H. AYUNTAMIENTO CONSTITUCIONAL DE

Jalpa de Méndez, Tabasco.

2018 – 2021

"2021, Año de la Independencia"



(Gobierno de Unidad con Esperanza para todos)

- OP33-159.- CONSTRUCCIÓN DE CUARTOS DORMITORIO EN JALPA DE MÉNDEZ LOCALIDAD EJ. SANTA LUCÍA
- OP33-160.- CONSTRUCCIÓN DE CUARTOS DORMITORIO EN JALPA DE MÉNDEZ LOCALIDAD EJ. EL JUNCAL
- OP33-161.- CONSTRUCCIÓN DE CUARTOS DORMITORIO EN JALPA DE MÉNDEZ LOCALIDAD EJ. NABOR CORNELIO ÁLVAREZ
- OP33-162.- CONSTRUCCIÓN DE CUARTOS DORMITORIO EN JALPA DE MÉNDEZ LOCALIDAD RA. CHACALAPA 1RA. SECCIÓN
- OP33-163.- CONSTRUCCIÓN DE CUARTOS DORMITORIO EN JALPA DE MÉNDEZ LOCALIDAD VILLA JALUPA
- OP33-164.- CONSTRUCCIÓN DE CUARTOS DORMITORIO EN JALPA DE MÉNDEZ LOCALIDAD RA. TIERRAS PELEADAS (TIERRAS AMIGAS)
- OP33-165.- CONSTRUCCIÓN DE CUARTOS DORMITORIO EN JALPA DE MÉNDEZ LOCALIDAD RA. LA CRUZ
- OP33-166.- CONSTRUCCIÓN DE CUARTOS DORMITORIO EN JALPA DE MÉNDEZ LOCALIDAD POB. NICOLÁS BRAVO
- OP33-167.- CONSTRUCCIÓN DE CUARTOS DORMITORIO EN JALPA DE MÉNDEZ LOCALIDAD EJ. SAN HIPÓLITO
- OP33-168.- CONSTRUCCIÓN DE CUARTOS DORMITORIO EN JALPA DE MÉNDEZ LOCALIDAD RA. TIERRA ADENTRO 3RA. SECCIÓN ( EL VIGÍA)
- OP33-169.- CONSTRUCCIÓN DE CUARTOS DORMITORIO EN JALPA DE MÉNDEZ LOCALIDAD HERMENEGILDO GALEANA 1RA. SECCIÓN
- OP33-170.- CONSTRUCCIÓN DE CUARTOS DORMITORIO EN JALPA DE MÉNDEZ LOCALIDAD HUAPACAL 2DA. SECCIÓN (PUNTA BRAVA)
- OP33-171.- CONSTRUCCIÓN DE CUARTOS DORMITORIO EN JALPA DE MÉNDEZ LOCALIDAD HERMENEGILDO GALEANA 2DA. SECCIÓN
- OP33-172.- CONSTRUCCIÓN DE CUARTOS DORMITORIO EN JALPA DE MÉNDEZ LOCALIDAD BENITO JUÁREZ 3RA. SECCIÓN
- OP33-173.- CONSTRUCCIÓN DE CUARTOS DORMITORIO EN JALPA DE MÉNDEZ LOCALIDAD BENITO JUÁREZ 2DA. SECCIÓN
- OP33-174.- CONSTRUCCIÓN DE CUARTOS DORMITORIO EN JALPA DE MÉNDEZ LOCALIDAD COL. LA PERA
- OP33-175.- CONSTRUCCIÓN DE CUARTOS DORMITORIO EN JALPA DE MÉNDEZ LOCALIDAD RA. RIBERA ALTA
- OP33-176.- CONSTRUCCIÓN DE CUARTOS DORMITORIO EN JALPA DE MÉNDEZ LOCALIDAD TOMÁS GARRIDO CANABAL (SAN JOSÉ)
- OP33-177.- CONSTRUCCIÓN DE CUARTOS DORMITORIO EN JALPA DE MÉNDEZ ASENTAMIENTO BARRIO LA GUADALUPE
- OP33-178.- CONSTRUCCIÓN DE CUARTOS DORMITORIO EN JALPA DE MÉNDEZ LOCALIDAD SANTUARIO 1RA. SECCIÓN
- OP33-179.- CONSTRUCCIÓN DE CUARTOS DORMITORIO EN JALPA DE MÉNDEZ ASENTAMIENTO BARRIO SAN LUIS
- OP33-180.- CONSTRUCCIÓN DE CUARTOS DORMITORIO EN JALPA DE MÉNDEZ LOCALIDAD POB. AMATITÁN

*Candelina Domínguez*



AYUNTAMIENTO CONSTITUCIONAL  
JALPA DE MÉNDEZ  
TABASCO.

# H. AYUNTAMIENTO CONSTITUCIONAL DE

Jalpa de Méndez, Tabasco.

2018 – 2021

"2021, Año de la independencia"



Gobierno de Unidad con Esperanza para todos!

<b>LOCALIDAD</b>	: 030.- RA. REFORMA 3RA. SECCIÓN EL GUANO; 027.- RA. EL RECREO; 075.- R/A. LA GUADALUPE; 023.- POB. MECOACAN; 046.- EJ. EL NOVILLERO; 008.- RA. LA CEIBA; 026.- R/A. PUEBLO VIEJO; 050.- RA. LA TRINIDAD; 036.- POB. SOYATACO ;038.- RA. TIERRA ADENTRO 1RA. SECC.; 033.-EJIDO SANTA ANA(EL RIO);009.- RA. LA CONCEPCIÓN; 053.-EJIDO EL PÚLPITO; 034.- EJIDO SANTA LUCÍA;047.- EJIDO EL JUNCAL; 061.- EJIDO NABOR CORNELIO ALVAREZ; 011.- RA. CHACALAPA 1RA. SECCIÓN; 021.- VILLA JALUPA; 040.- RA. TIERRAS PELEADAS (TIERRAS AMIGAS); 010.- RA. LA CRUZ; 025.- POB. NICOLAS BRAVO; 048.- EJIDO SAN HIPOLITO; 054.- RA. TIERRA ADENTRO 3RA. SECC.;014.- RA. HERMENEGILDO GALEANA 1RA. SECC.; 17.- RA. HUAPACAL 2DA. SECCION (PUNTA BRAVA);015.- RA. HERMENEGILDO GALEANA 2DA. SECC.; 006.- RA. BENITO JUAREZ 3RA. SECCION; 005.- RA. BENITO JUAREZ 2DA. SECCION; 074.- COL. LA PERA; 051.- RA. RIBERA ALTA; 041.- RA. TOMAS GARRIDO CANABAL (SAN JOSE); 001.- JALPA DE MENDEZ(BARRIO LA GUADALUPE); 035.- RA. SANTUARIO 1RA. SECCIÓN; 001.- JALPA DE MENDEZ (BARRIO SAN LUIS); 002.- POB. AMATITAN
<b>MUNICIPIO</b>	: JALPA DE MENDEZ
<b>PLAZO DE EJECUCION</b>	: 60 DIAS CALENDARIO
<b>FECHA DE INCIO:</b>	: 18 de mayo de 2021
<b>FECHA DE TERMINACION</b>	: 16 de julio de 2021
<b>IMPORTE CONT. C/IVA</b>	: \$4,646,760.86
<b>IMPORTE CONT. S/IVA</b>	: \$4,005,828.33
<b>IMPORTE AUT. C/IVA</b>	: \$4,698,069.77
<b>IMPORTE AUT. S/IVA</b>	: \$4,050,060.15
<b>OFICIO DE AUTORIZACION DE INVERSION</b>	: ACTA DE CABILDO SESION No. 53 ORDINARIA
<b>FECHA DE AUTORIZACION</b>	: 02/04/2021
<b>IMPORTE DE ANTICIPO</b>	: \$1,394,028.24
<b>META</b>	: 3,1,2,1,2,1,1,2,1,5,1,1,1,2,2,2,1,2,1,1,2,2,1,2,2,2,2,1,3,3,2,1,1,1 CUARTO

<b>CONTRATISTA</b>	: CANDELARIA DAMASCO MARTINEZ
<b>DOMICILIO</b>	: CERRADA DE HIDALGO No. 23, COL. CENTRO C. P. 86400, HUIMANGUILLO, TABASCO
<b>REG. FED. DE CAUSANTES</b>	: DAMC840202TS1
<b>REG. I. M. S. S.</b>	: E7713966108

*Candelaria Damasco*



AYUNTAMIENTO CONSTITUCIONAL  
JALPA DE MENDEZ  
TABASCO.

# H. AYUNTAMIENTO CONSTITUCIONAL DE

Jalpa de Méndez, Tabasco.

2018 - 2021

"2021, Año de la independencia"



Gobierno de Unidad con Esperanza para todos!

REG. INFONAVIT : E7713966108  
ESPECIALIDAD : 120

CONTRATO DE OBRA PUBLICA A PRECIOS UNITARIOS Y TIEMPO DETERMINADO QUE CELEBRAN POR UNA PARTE, AYUNTAMIENTO DEL MUNICIPIO DE JALPA DE MENDEZ, TABASCO, REPRESENTADA POR EL C. PROFR. JOSE LUIS CORDOVA OVANDO, EN SU CARÁCTER DE PRESIDENTE MUNICIPAL, A QUIEN EN LO SUCESIVO SE DENOMINARA "EL AYUNTAMIENTO" Y POR OTRA PARTE LA EMPRESA CANDELARIA DAMASCO MARTINEZ, REPRESENTADA POR EL (LA) C. CANDELARIA DAMASCO MARTINEZ EN SU CARÁCTER DE ADMINISTRADOR UNICO, A QUIEN EN LO SUCESIVO SE LE DENOMINARÁ "EL CONTRATISTA", DE CONFORMIDAD CON LAS DECLARACIONES Y CLÁUSULAS SIGUIENTES:

### DECLARACIONES:

#### I.- "EL AYUNTAMIENTO" DECLARA:

QUE DE CONFORMIDAD CON LO ESTABLECIDO EN LOS ARTÍCULOS 115, DE LA CONSTITUCIÓN POLÍTICA DE LOS ESTADOS UNIDOS MEXICANOS, 64 Y 65 DE LA CONSTITUCIÓN POLÍTICA DEL ESTADO DE TABASCO 1, 16, 17, 42, 50 FRACCIÓN II Y 67 DE LA LEY ORGÁNICA DE LOS MUNICIPIOS DEL ESTADO DE TABASCO, GOZA DE PERSONALIDAD JURÍDICA PARA TODO LOS EFECTOS LEGALES, POR LO QUE SE ENCUENTRA PLENAMENTE FACULTADO PARA CELEBRAR EL PRESENTE CONTRATO.

QUE EL C. PROFR. JOSE LUIS CORDOVA OVANDO, ACREDITA SU PERSONALIDAD CON EL ACTA DE CABILDO DE LA SESION EXTRAORDINARIA No. 52 DE FECHA 5 DE MARZO DE 2021 Y SÍNDICO DE HACIENDA, RESPECTIVAMENTE, PARA EL EJERCICIO CONSTITUCIONAL 2018-2021, EN TÉRMINOS DE LOS ARTÍCULOS 23 PÁRRAFO SEGUNDO, EN LA QUE CONSTA QUE RINDIERON PROTESTA DE LEY E INSTALARON FORMALMENTE EL AYUNTAMIENTO, PARA EJERCER EL CARGO DE PRESIDENTE MUNICIPAL Y SÍNDICO DE HACIENDA, RESPECTIVAMENTE, PARA EL EJERCICIO CONSTITUCIONAL 2018-2021, EN TÉRMINOS DE LOS ARTÍCULOS 23 PÁRRAFO SEGUNDO Y 26 PÁRRAFO PRIMERO DE LA LEY ORGÁNICA DE LOS MUNICIPIOS DEL ESTADO DE TABASCO, POR LO QUE CUENTAN CON CAPACIDAD LEGAL SUFICIENTE PARA CELEBRAR EL PRESENTE CONTRATO

EL C. ING. SERGIO ALBERTO HERNANDEZ PORTILLA, ACREDITA SU PERSONALIDAD COMO DIRECTOR DE OBRAS, ORDENAMIENTO TERRITORIAL Y SERVICIOS MUNICIPALES, CON SU NOMBRAMIENTO DE FECHA 05 DE OCTUBRE DE 2018, OTORGADO POR EL C. LIC. JESUS SELVAN GARCIA, PRESIDENTE CONSTITUCIONAL DE JALPA DE MENDEZ, TABASCO.

QUE EL PRESENTE CONTRATO SE ADJUDICA AL "CONTRATISTA" DENTRO DE LA INVERSIÓN AUTORIZADA PARA LA EJECUCIÓN DE LA OBRA CON RECURSOS DE: RAMO 33 FONDO III 2021, AUTORIZADA POR LA ACTA DE CABILDO SESION No. 53 ORDINARIA DE FECHA 02/04/2021

QUE EL PRESENTE CONTRATO SE ADJUDICÓ A "EL CONTRATISTA", PARA LLEVAR A CABO LOS TRABAJOS DE OBRA PÚBLICA CON LA INVERSIÓN AUTORIZADA PARA LA CONSTRUCCION CUARTOS DORMITORIOS EN LOCALIDADES DEL MUNICIPIO DE JALPA DE MENDEZ QUE SE DESCRIBE EN LA DECLARACIÓN DEL PUNTO DE ACUERDO CON LAS CONDICIONES QUE SE MARCARON AL "CONTRATISTA" PARA LA EJECUCIÓN DE LAS OBRAS SIGUIENTES:

OP33-146.- CONSTRUCCIÓN DE CUARTOS DORMITORIO EN JALPA DE MÉNDEZ LOCALIDAD REFORMA 3RA. SECCIÓN EL GUANO; OP33-147.- CONSTRUCCIÓN DE CUARTOS DORMITORIO EN JALPA DE MÉNDEZ LOCALIDAD R/A. EL RECREO; OP33-148.- CONSTRUCCIÓN DE CUARTOS DORMITORIO EN JALPA DE MÉNDEZ LOCALIDAD R/A LA GUADALUPE; OP33-149.- CONSTRUCCIÓN DE CUARTOS

*Candelaria Damasco*





AYUNTAMIENTO CONSTITUCIONAL  
JALPA DE MÉNDEZ  
TABASCO.

# H. AYUNTAMIENTO CONSTITUCIONAL DE

Jalpa de Méndez, Tabasco.

2018 - 2021

"2021, Año de la independencia"



Gobierno de Unidad con Esperanza para todos

DORMITORIO EN JALPA DE MÉNDEZ LOCALIDAD POB. MECOACÁN; OP33-150.- CONSTRUCCIÓN DE CUARTOS DORMITORIO EN JALPA DE MÉNDEZ LOCALIDAD EJ. EL NOVILLERO; OP33-151.- CONSTRUCCIÓN DE CUARTOS DORMITORIO EN JALPA DE MÉNDEZ LOCALIDAD RA. LA CEIBA; OP33-152.- CONSTRUCCIÓN DE CUARTOS DORMITORIO EN JALPA DE MÉNDEZ LOCALIDAD RA. PUEBLO VIEJO; OP33-153.- CONSTRUCCIÓN DE CUARTOS DORMITORIO EN JALPA DE MÉNDEZ LOCALIDAD RA. LA TRINIDAD; OP33-154.- CONSTRUCCIÓN DE CUARTOS DORMITORIO EN JALPA DE MÉNDEZ LOCALIDAD POB. SOYATACO; OP33-155.- CONSTRUCCIÓN DE CUARTOS DORMITORIO EN JALPA DE MÉNDEZ LOCALIDAD R/A. TIERRA ADENTRO 1RA. SECCIÓN; OP33-156.- CONSTRUCCIÓN DE CUARTOS DORMITORIO EN JALPA DE MÉNDEZ LOCALIDAD EJ. SANTA ANA (EL RÍO); OP33-157.- CONSTRUCCIÓN DE CUARTOS DORMITORIO EN JALPA DE MÉNDEZ LOCALIDAD RA. LA CONCEPCIÓN; OP33-158.- CONSTRUCCIÓN DE CUARTOS DORMITORIO EN JALPA DE MÉNDEZ LOCALIDAD EJ. EL PÚLPITO; OP33-159.- CONSTRUCCIÓN DE CUARTOS DORMITORIO EN JALPA DE MÉNDEZ LOCALIDAD EJ. SANTA LUCÍA; OP33-160.- CONSTRUCCIÓN DE CUARTOS DORMITORIO EN JALPA DE MÉNDEZ LOCALIDAD EJ. EL JUNCAL; OP33-161.- CONSTRUCCIÓN DE CUARTOS DORMITORIO EN JALPA DE MÉNDEZ LOCALIDAD EJ. NABOR CORNELIO ÁLVAREZ; OP33-162.- CONSTRUCCIÓN DE CUARTOS DORMITORIO EN JALPA DE MÉNDEZ LOCALIDAD RA. CHACALAPA 1RA. SECCIÓN; OP33-163.- CONSTRUCCIÓN DE CUARTOS DORMITORIO EN JALPA DE MÉNDEZ LOCALIDAD VILLA JALUPA; OP33-164.- CONSTRUCCIÓN DE CUARTOS DORMITORIO EN JALPA DE MÉNDEZ LOCALIDAD RA. TIERRAS PELEADAS (TIERRAS AMIGAS); OP33-165.- CONSTRUCCIÓN DE CUARTOS DORMITORIO EN JALPA DE MÉNDEZ LOCALIDAD RA. LA CRUZ; OP33-166.- CONSTRUCCIÓN DE CUARTOS DORMITORIO EN JALPA DE MÉNDEZ LOCALIDAD POB. NICOLÁS BRAVO; OP33-167.- CONSTRUCCIÓN DE CUARTOS DORMITORIO EN JALPA DE MÉNDEZ LOCALIDAD EJ. SAN HIPÓLITO; OP33-168.- CONSTRUCCIÓN DE CUARTOS DORMITORIO EN JALPA DE MÉNDEZ LOCALIDAD RA. TIERRA ADENTRO 3RA. SECCIÓN (EL VIGÍA); OP33-169.- CONSTRUCCIÓN DE CUARTOS DORMITORIO EN JALPA DE MÉNDEZ LOCALIDAD HERMENEGILDO GALEANA 1RA. SECCIÓN; OP33-170.- CONSTRUCCIÓN DE CUARTOS DORMITORIO EN JALPA DE MÉNDEZ LOCALIDAD HUAPACAL 2DA. SECCIÓN (PUNTA BRAVA); OP33-171.- CONSTRUCCIÓN DE CUARTOS DORMITORIO EN JALPA DE MÉNDEZ LOCALIDAD HERMENEGILDO GALEANA 2DA. SECCIÓN; OP33-171.- CONSTRUCCIÓN DE CUARTOS DORMITORIO EN JALPA DE MÉNDEZ LOCALIDAD HERMENEGILDO GALEANA 2DA. SECCIÓN; OP33-172.- CONSTRUCCIÓN DE CUARTOS DORMITORIO EN JALPA DE MÉNDEZ LOCALIDAD BENITO JUÁREZ 3RA. SECCIÓN; OP33-173.- CONSTRUCCIÓN DE CUARTOS DORMITORIO EN JALPA DE MÉNDEZ LOCALIDAD BENITO JUÁREZ 2DA. SECCIÓN; OP33-174.- CONSTRUCCIÓN DE CUARTOS DORMITORIO EN JALPA DE MÉNDEZ LOCALIDAD COL. LA PERA; OP33-175.- CONSTRUCCIÓN DE CUARTOS DORMITORIO EN JALPA DE MÉNDEZ LOCALIDAD RA. RIBERA ALTA; OP33-176.- CONSTRUCCIÓN DE CUARTOS DORMITORIO EN JALPA DE MÉNDEZ LOCALIDAD TOMÁS GARRIDO CANABAL (SAN JOSÉ); OP33-177.- CONSTRUCCIÓN DE CUARTOS DORMITORIO EN JALPA DE MÉNDEZ ASENTAMIENTO BARRIO LA GUADALUPE; OP33-178.- CONSTRUCCIÓN DE CUARTOS DORMITORIO EN JALPA DE MÉNDEZ LOCALIDAD SANTUARIO 1RA. SECCIÓN; OP33-179.- CONSTRUCCIÓN DE CUARTOS DORMITORIO EN JALPA DE MÉNDEZ ASENTAMIENTO BARRIO SAN LUIS; OP33-180.- CONSTRUCCIÓN DE CUARTOS DORMITORIO EN JALPA DE MÉNDEZ LOCALIDAD POB. AMATITÁN, META: **3,1,2,1,2,1,1,2,1,5,1,1,1,2,2,2,1,2,1,1,2,2,1,2,2,2,2,1,3,3,2,1,1,1 CUARTO, EN LA LOCALIDAD DE:** 030.- RA. REFORMA 3RA. SECCIÓN EL GUANO; 027.- RA. EL RECREO; 075.- R/A. LA GUADALUPE; 023.- POB. MECOACÁN; 046.- EJ. EL NOVILLERO; 008.- RA. LA CEIBA; 026.- R/A. PUEBLO VIEJO; 050.- RA. LA TRINIDAD; 036.- POB. SOYATACO; 038.- RA. TIERRA ADENTRO 1RA. SECC.; 033.- EJIDO SANTA ANA (EL RÍO); 009.- RA. LA CONCEPCIÓN; 053.- EJIDO EL PÚLPITO; 034.- EJIDO SANTA LUCÍA; 047.- EJIDO EL JUNCAL; 061.- EJIDO NABOR CORNELIO ALVAREZ; 011.- RA. CHACALAPA 1RA. SECCIÓN; 021.- VILLA JALUPA; 040.- RA. TIERRAS PELEADAS (TIERRAS AMIGAS); 010.- RA. LA CRUZ; 025.- POB. NICOLÁS BRAVO; 048.- EJIDO SAN HIPOLITO; 054.- RA. TIERRA ADENTRO 3RA. SECC.; 014.- RA. HERMENEGILDO GALEANA 1RA. SECC.; 17.- RA. HUAPACAL 2DA. SECCION (PUNTA BRAVA); 015.- RA. HERMENEGILDO GALEANA 2DA. SECC.; 006.- RA. BENITO JUAREZ 3RA. SECCION; 005.- RA. BENITO JUAREZ 2DA. SECCION; 074.- COL. LA PERA; 051.- RA. RIBERA ALTA; 041.- RA. TOMAS GARRIDO CANABAL (SAN JOSE);

*Candelaria Delmasco*



AYUNTAMIENTO CONSTITUCIONAL  
JALPA DE MÉNDEZ  
TABASCO.

# H. AYUNTAMIENTO CONSTITUCIONAL DE

Jalpa de Méndez, Tabasco.

2018 - 2021

"2021, Año de la independencia"



(Gobierno de Unidad con Esperanza para Todos)

001.- JALPA DE MENDEZ(BARRIO LA GUADALUPE); 035.- RA. SANTUARIO 1RA. SECCIÓN; 001.- JALPA DE MENDEZ (BARRIO SAN LUIS); 002.- POB. AMATITAN

QUE TIENE ESTABLECIDO SU DOMICILIO EN: CALLE PLAZA HIDALGO No. 1, COL. CENTRO, C.P.86200 JALPA DE MENDEZ, TABASCO, MISMO QUE SEÑALA PARA LOS FINES Y EFECTOS LEGALES DE ESTE CONTRATO.

QUE DESIGNA AL C. PEDRO MAGAÑA CERINO, PRESIDENTE DEL COMITÉ DE OBRA PUBLICA MUNICIPAL, EN BASE AL NOMBRAMIENTO DE FECHA 30 DE SEPTIEMBRE DE 2020, QUE LE FUE OTORGADO POR EL C. LIC. JESUS SELVAN GARCIA, PRESIDENTE CONSTITUCIONAL DE JALPA DE MENDEZ, TABASCO, FACULTANDO PARA LA CELEBRACION DEL PRESENTE EJERCICIO DE LAS FACULTADES QUE CORRESPONDEN ORIGINALMENTE AL PRESIDENTE MUNICIPAL, EN CUANTO A LA SUSCRIPCION DE LOS CONTRATOS DE OBRAS PUBLICAS Y SERVICIOS RELACIONADOS CON LAS MISMAS.

## II.- EL CONTRATISTA DECLARA:

II.1.- QUE ES UNA PERSONA FÍSICA CONSTITUIDA, POR MEDIO DEL REGISTRO FEDERAL DE CAUSANTES NÚMERO DAMC840202TS1 EMITIDO POR EL SERVICIO DE ADMINISTRACION TRIBUTARIA (SAT) EN LA CIUDAD DE VILLAHERMOSA, TABASCO, MANIFIESTA QUE CONOCE PLENAMENTE Y SUJETARA AL CONTENIDO Y LOS REQUISITOS QUE ESTABLECE LA LEY DE OBRAS PUBLICAS Y SERVICIOS RELACIONADOS CON LAS MISMAS Y SU REGLAMENTO; ASI COMO LAS NORMAS DE CONSTRUCCION E INTALACIONES VIGENTES Y DE LA CALIDAD DE LOS MATERIALES RELATIVOS A LA OBRA Y ESPECIFICACIONES DE LA MISMA, EL PROYECTO, EL SITIO DE LOS DERIVADOS DEL MISMO Y EL PRESUPUESTO EN QUE SE CONSIGNAN LOS PRECIOS UNITARIOS Y LAS CANTIDADES DE TRABAJO, QUE COMO ANEXOS DEBIDAMENTE FIRMADOS POR LAS PARTES, FORMAN PARTE INTEGRANTE DE ESTE CONTRATO Y EN GENERAL, TODA LA INFORMACION REQUERIDA PARA LA OBRA MATERIA DEL CONTRATO.

SE PRESENTA LA CREDENCIAL DE ELECTOR EMITIDA POR EL INSTITUTO NACIONAL ELECTORAL (INE) CON CLAVE DE ELECTOR 0762021129049 Y DECLARA SER MEXICANO Y CONVIENE QUE AUN CUANDO LLEGARE A CAMBIAR DE NACIONALIDAD SE SEGUIRÁ CONSIDERANDO COMO MEXICANO POR CUANTO A ESTE CONTRATO SE REFIERE Y A NO INVOCAR LA PROTECCIÓN DE NINGÚN GOBIERNO EXTRANJERO, BAJO LA PENA DE PERDER EN BENEFICIO DE LA NACIÓN MEXICANA TODO DERECHO DERIVADO DE ESTE DOCUMENTO.

II.2.- QUE TIENE CAPACIDAD JURÍDICA Y REÚNE LAS CONDICIONES TÉCNICAS Y ECONÓMICAS PARA CONTRATAR Y OBLIGARSE A LA EJECUCIÓN DE LOS TRABAJOS DE LA OBRA, OBJETO DE ESTE CONTRATO Y QUE DISPONE DE ORGANIZACIÓN Y ELEMENTOS SUFICIENTES PARA ELLO.

II.3.- QUE CONOCE PLENAMENTE Y SE SUJETARA AL CONTENIDO Y LOS REQUISITOS QUE ESTABLECE LA LEY DE OBRAS PÚBLICAS Y SERVICIOS RELACIONADOS CON LAS MISMAS DEL ESTADO DE TABASCO Y SU REGLAMENTO; ASÍ COMO, LAS NORMAS DE CONSTRUCCIÓN E INSTALACIONES VIGENTES Y DE LA CALIDAD DE LOS MATERIALES RELATIVOS A LA OBRA Y ESPECIFICACIONES DE LA MISMA, EL PROYECTO, EL SITIO DE EJECUCIÓN DE LOS TRABAJOS, EL PROGRAMA DE OBRA, LOS MONTOS MENSUALES DE OBRA DERIVADOS DEL MISMO Y EL PRESUPUESTO EN QUE SE CONSIGNAN LOS PRECIOS UNITARIOS Y LAS CANTIDADES DE TRABAJO, QUE COMO ANEXOS DEBIDAMENTE FIRMADOS POR LAS PARTES, FORMAN PARTE INTEGRANTE DE ESTE CONTRATO Y EN GENERAL, TODA LA INFORMACIÓN REQUERIDA PARA LA OBRA MATERIA DEL CONTRATO.

*Candelaria Damasco*



AYUNTAMIENTO CONSTITUCIONAL  
JALPA DE MÉNDEZ  
TABASCO.

# H. AYUNTAMIENTO CONSTITUCIONAL DE

Jalpa de Méndez, Tabasco.

2018 - 2021

"2021, Año de la Independencia"



(Gobierno de Unidad con Esfuerzo para Todos)

II.4.- DECLARA SER MEXICANO Y CONVIENE, AUN CUANDO LLEGARE A CAMBIAR DE NACIONALIDAD EN SEGUIRSE CONSIDERANDO COMO MEXICANO POR CUANTO A ESTE CONTRATO SE REFIERE Y A NO INVOCAR LA PROTECCIÓN DE NINGÚN GOBIERNO EXTRANJERO, BAJO LA PENA DE PERDER EN BENEFICIO DE LA NACIÓN MEXICANA TODO DERECHO DERIVADO DE ESTE DOCUMENTO.

II.5.- QUE TIENE ESTABLECIDO SU DOMICILIO EN: **CERRADA DE HIDALGO No. 23, COL. CENTRO C. P. 86400, HUIMANGUILLO, TABASCO**, MISMO QUE SEÑALA PARA TODOS LOS FINES Y EFECTOS LEGALES DE ESTE CONTRATO.

### III.- LAS PARTES DECLARAN:

III.1.- CONVIENEN EN CONSIDERAR COMO ANEXOS DE LOS PROYECTOS INDIVIDUALES OP33-146; OP33-147; OP33-148; OP33-149; OP33-150; OP33-151; OP33-152; OP33-153; OP33-154; OP33-155; OP33-156; OP33-157; OP33-158; OP33-159; OP33-160; OP33-161; OP33-162; OP33-163; OP33-164; OP33-165; OP33-166; OP33-167; OP33-168; OP33-169; OP33-170; OP33-171; OP33-172; OP33-173; OP33-174; OP33-175; OP33-176; OP33-177; OP33-178; OP33-179; OP33-180 AL PRESENTE CONTRATO, LOS PLANOS, EL PROGRAMA, EL PRESUPUESTO, LA PROPUESTA PRESENTADA POR "EL CONTRATISTA", LOS CONVENIOS Y DEMÁS DOCUMENTOS QUE SE PACTEN EN EL FUTURO DE ACUERDO CON LAS DISPOSICIONES DEL MISMO

III.2.- QUE RECONOCEN EXPRESAMENTE QUE EL CONTRATO, SUS ANEXOS Y LA BITÁCORA DE LOS TRABAJOS SON LOS INSTRUMENTOS QUE VINCULAN A LAS PARTES EN SUS DERECHOS Y OBLIGACIONES.

EXPUESTO LO ANTERIOR, LAS PARTES SE SOMETEN AL TENOR DE LAS SIGUIENTES:

### CLÁUSULAS:

PRIMERA.- OBJETO DEL CONTRATO.  
"EL AYUNTAMIENTO" ENCOMIENDA A "EL CONTRATISTA" LA REALIZACIÓN DE LOS TRABAJOS REFERENTES A LA OBRA:

OP33-146.- CONSTRUCCIÓN DE CUARTOS DORMITORIO EN JALPA DE MÉNDEZ LOCALIDAD REFORMA 3RA. SECCIÓN EL GUANO; OP33-147.- CONSTRUCCIÓN DE CUARTOS DORMITORIO EN JALPA DE MÉNDEZ LOCALIDAD R/A. EL RECREO; OP33-148.- CONSTRUCCIÓN DE CUARTOS DORMITORIO EN JALPA DE MÉNDEZ LOCALIDAD R/A LA GUADALUPE; OP33-149.- CONSTRUCCIÓN DE CUARTOS DORMITORIO EN JALPA DE MÉNDEZ LOCALIDAD POB. MECOACÁN; OP33-150.- CONSTRUCCIÓN DE CUARTOS DORMITORIO EN JALPA DE MÉNDEZ LOCALIDAD EJ. EL NOVILLERO; OP33-151.- CONSTRUCCIÓN DE CUARTOS DORMITORIO EN JALPA DE MÉNDEZ LOCALIDAD RA. LA CEIBA; OP33-152.- CONSTRUCCIÓN DE CUARTOS DORMITORIO EN JALPA DE MÉNDEZ LOCALIDAD RA. PUEBLO VIEJO; OP33-153.- CONSTRUCCIÓN DE CUARTOS DORMITORIO EN JALPA DE MÉNDEZ LOCALIDAD RA. LA TRINIDAD; OP33-154.- CONSTRUCCIÓN DE CUARTOS DORMITORIO EN JALPA DE MÉNDEZ LOCALIDAD POB. SOYATACO; OP33-155.- CONSTRUCCIÓN DE CUARTOS DORMITORIO EN JALPA DE MÉNDEZ LOCALIDAD R/A. TIERRA ADENTRO 1RA. SECCIÓN; OP33-156.- CONSTRUCCIÓN DE CUARTOS DORMITORIO EN JALPA DE MÉNDEZ LOCALIDAD EJ. SANTA ANA (EL RÍO); OP33-157.- CONSTRUCCIÓN DE CUARTOS DORMITORIO EN JALPA DE MÉNDEZ LOCALIDAD RA. LA CONCEPCIÓN; OP33-158.- CONSTRUCCIÓN DE CUARTOS DORMITORIO EN JALPA DE MÉNDEZ LOCALIDAD EJ. EL PÚLPITO; OP33-159.- CONSTRUCCIÓN DE CUARTOS DORMITORIO EN JALPA DE MÉNDEZ LOCALIDAD EJ. SANTA LUCÍA; OP33-160.- CONSTRUCCIÓN DE CUARTOS DORMITORIO EN JALPA DE MÉNDEZ LOCALIDAD EJ. EL JUNCAL; OP33-161.- CONSTRUCCIÓN DE CUARTOS DORMITORIO EN JALPA DE MÉNDEZ LOCALIDAD

*Candelaria Damasco*



# H. AYUNTAMIENTO CONSTITUCIONAL DE

Jalpa de Méndez, Tabasco.

2018 - 2021

"2021, Año de la independencia"



Gobierno de Unidad con Esperanza para todos

AYUNTAMIENTO CONSTITUCIONAL  
JALPA DE MÉNDEZ  
TABASCO.

EJ. NABOR CORNELIO ÁLVAREZ; OP33-162.- CONSTRUCCIÓN DE CUARTOS DORMITORIO EN JALPA DE MÉNDEZ LOCALIDAD RA. CHACALAPA 1RA. SECCIÓN; OP33-163.- CONSTRUCCIÓN DE CUARTOS DORMITORIO EN JALPA DE MÉNDEZ LOCALIDAD VILLA JALUPA; OP33-164.- CONSTRUCCIÓN DE CUARTOS DORMITORIO EN JALPA DE MÉNDEZ LOCALIDAD RA. TIERRAS PELEADAS (TIERRAS AMIGAS); OP33-165.- CONSTRUCCIÓN DE CUARTOS DORMITORIO EN JALPA DE MÉNDEZ LOCALIDAD RA. LA CRUZ; OP33-166.- CONSTRUCCIÓN DE CUARTOS DORMITORIO EN JALPA DE MÉNDEZ LOCALIDAD POB. NICOLÁS BRAVO; OP33-167.- CONSTRUCCIÓN DE CUARTOS DORMITORIO EN JALPA DE MÉNDEZ LOCALIDAD EJ. SAN HIPÓLITO; OP33-168.- CONSTRUCCIÓN DE CUARTOS DORMITORIO EN JALPA DE MÉNDEZ LOCALIDAD RA. TIERRA ADENTRO 3RA. SECCIÓN (EL VIGÍA); OP33-169.- CONSTRUCCIÓN DE CUARTOS DORMITORIO EN JALPA DE MÉNDEZ LOCALIDAD HERMENEGILDO GALEANA 1RA. SECCIÓN; OP33-170.- CONSTRUCCIÓN DE CUARTOS DORMITORIO EN JALPA DE MÉNDEZ LOCALIDAD HUAPACAL 2DA. SECCIÓN (PUNTA BRAVA); OP33-171.- CONSTRUCCIÓN DE CUARTOS DORMITORIO EN JALPA DE MÉNDEZ LOCALIDAD HERMENEGILDO GALEANA 2DA. SECCIÓN; OP33-171.- CONSTRUCCIÓN DE CUARTOS DORMITORIO EN JALPA DE MÉNDEZ LOCALIDAD HERMENEGILDO GALEANA 2DA. SECCIÓN; OP33-172.- CONSTRUCCIÓN DE CUARTOS DORMITORIO EN JALPA DE MÉNDEZ LOCALIDAD BENITO JUÁREZ 3RA. SECCIÓN; OP33-173.- CONSTRUCCIÓN DE CUARTOS DORMITORIO EN JALPA DE MÉNDEZ LOCALIDAD BENITO JUÁREZ 2DA. SECCIÓN; OP33-174.- CONSTRUCCIÓN DE CUARTOS DORMITORIO EN JALPA DE MÉNDEZ LOCALIDAD COL. LA PERA; OP33-175.- CONSTRUCCIÓN DE CUARTOS DORMITORIO EN JALPA DE MÉNDEZ LOCALIDAD RA. RIBERA ALTA; OP33-176.- CONSTRUCCIÓN DE CUARTOS DORMITORIO EN JALPA DE MÉNDEZ LOCALIDAD TOMÁS GARRIDO CANABAL (SAN JOSÉ); OP33-177.- CONSTRUCCIÓN DE CUARTOS DORMITORIO EN JALPA DE MÉNDEZ ASENTAMIENTO BARRIO LA GUADALUPE; OP33-178.- CONSTRUCCIÓN DE CUARTOS DORMITORIO EN JALPA DE MÉNDEZ LOCALIDAD SANTUARIO 1RA. SECCIÓN; OP33-179.- CONSTRUCCIÓN DE CUARTOS DORMITORIO EN JALPA DE MÉNDEZ ASENTAMIENTO BARRIO SAN LUIS; OP33-180.- CONSTRUCCIÓN DE CUARTOS DORMITORIO EN JALPA DE MÉNDEZ LOCALIDAD POB. AMATITÁN META: **3,1,2,1,2,1,1,2,1,5,1,1,1,2,2,2,1,2,1,1,2,2,1,2,2,2,2,1,3,3,2,1,1,1 CUARTO, EN LA LOCALIDAD DE: 030.- RA. REFORMA 3RA. SECCIÓN EL GUANO; 027.- RA. EL RECREO; 075.- R/A. LA GUADALUPE; 023.- POB. MECOACAN; 046.- EJ. EL NOVILLERO; 008.- RA. LA CEIBA; 026.- R/A. PUEBLO VIEJO; 050.- RA. LA TRINIDAD; 036.- POB. SOYATACO; 038.- RA. TIERRA ADENTRO 1RA. SECC.; 033.- EJIDO SANTA ANA (EL RIO); 009.- RA. LA CONCEPCIÓN; 053.- EJIDO EL PÚLPITO; 034.- EJIDO SANTA LUCÍA; 047.- EJIDO EL JUNCAL; 061.- EJIDO NABOR CORNELIO ALVAREZ; 011.- RA. CHACALAPA 1RA. SECCIÓN; 021.- VILLA JALUPA; 040.- RA. TIERRAS PELEADAS (TIERRAS AMIGAS); 010.- RA. LA CRUZ; 025.- POB. NICOLAS BRAVO; 048.- EJIDO SAN HIPOLITO; 054.- RA. TIERRA ADENTRO 3RA. SECC.; 014.- RA. HERMENEGILDO GALEANA 1RA. SECC.; 17.- RA. HUAPACAL 2DA. SECCION (PUNTA BRAVA); 015.- RA. HERMENEGILDO GALEANA 2DA. SECC.; 006.- RA. BENITO JUAREZ 3RA. SECCION; 005.- RA. BENITO JUAREZ 2DA. SECCION; 074.- COL. LA PERA; 051.- RA. RIBERA ALTA; 041.- RA. TOMÁS GARRIDO CANABAL (SAN JOSE); 001.- JALPA DE MENDEZ (BARRIO LA GUADALUPE); 035.- RA. SANTUARIO 1RA. SECCIÓN; 001.- JALPA DE MENDEZ (BARRIO SAN LUIS); 002.- POB. AMATITAN, UBICADOS EN EL MUNICIPIO DE JALPA DE MENDEZ, TABASCO Y ESTE SE OBLIGA A REALIZARLA HASTA SU TOTAL TERMINACIÓN, DE CONFORMIDAD CON LAS NORMAS DE CONSTRUCCIÓN VIGENTES, ESPECIFICACIONES GENERALES Y PARTICULARES DE LOS TRABAJOS, PLANOS DEL PROYECTO, CATALOGO DE CONCEPTOS DE TRABAJO, PRECIOS UNITARIOS, PROGRAMAS Y PRESUPUESTO Y DEMÁS ANEXOS QUE FORMAN PARTE INTEGRANTE DE ESTE CONTRATO.**

### SEGUNDA.- MONTO DEL CONTRATO.

EL IMPORTE DEL PRESENTE CONTRATO ES POR LA CANTIDAD DE: \$4,646,760.86 ---( CUATRO MILLONES SEISCIENTOS CUARENTA Y SEIS MIL SETECIENTOS SESENTA PESOS 86/100 M.N. )---; INCLUYENDO EL 16% (DIECISEIS POR CIENTO) DEL IMPUESTO AL VALOR AGREGADO (I.V.A.).

PROYECTO	AUTORIZADO	CONTRATADO
----------	------------	------------

*Candelina Durazo*



AYUNTAMIENTO CONSTITUCIONAL  
JALPA DE MÉNDEZ  
TABASCO.

## H. AYUNTAMIENTO CONSTITUCIONAL DE

Jalpa de Méndez, Tabasco.

2018 – 2021

"2021, Año de la Independencia"



**JALPA**  
*de Méndez*

H. AYUNTAMIENTO CONSTITUCIONAL  
2018-2021

(Gobierno de Unidad con Esperanza para Todos)

OP33-146	\$234,903.48	\$232,338.05
OP33-147	\$78,301.18	\$77,446.01
OP33-148	\$156,602.31	\$154,892.03
OP33-149	\$78,301.18	\$77,446.01
OP33-150	\$156,602.31	\$154,892.03
OP33-151	\$78,301.18	\$77,446.01
OP33-152	\$78,301.18	\$77,446.01
OP33-153	\$156,602.31	\$154,892.03
OP33-154	\$78,301.18	\$77,446.01
OP33-155	\$391,505.80	\$387,230.10
OP33-156	\$78,301.18	\$77,446.01
OP33-157	\$78,301.18	\$77,446.01
OP33-158	\$78,301.18	\$77,446.01
OP33-159	\$156,602.31	\$154,892.03
OP33-160	\$156,602.31	\$154,892.03
OP33-161	\$156,602.31	\$154,892.03
OP33-162	\$78,301.18	\$77,446.01
OP33-163	\$156,602.31	\$154,892.03
OP33-164	\$78,301.18	\$77,446.01
OP33-165	\$78,301.18	\$77,446.01
OP33-166	\$156,602.31	\$154,892.03
OP33-167	\$156,602.31	\$154,892.03
OP33-168	\$78,301.18	\$77,446.01
OP33-169	\$156,602.31	\$154,892.03
OP33-170	\$156,602.31	\$154,892.03
OP33-171	\$156,602.31	\$154,892.03
OP33-172	\$156,602.31	\$154,892.03
OP33-173	\$156,602.31	\$154,892.03
OP33-174	\$78,301.18	\$77,446.01
OP33-175	\$234,903.48	\$232,338.05
OP33-176	\$234,903.48	\$232,338.05
OP33-177	\$156,602.31	\$154,892.03
OP33-178	\$78,301.18	\$77,446.01
OP33-179	\$78,301.18	\$77,446.01
OP33-180	\$78,301.18	\$77,446.01
TOTAL	\$4,698,069.80	\$4,646,760.86

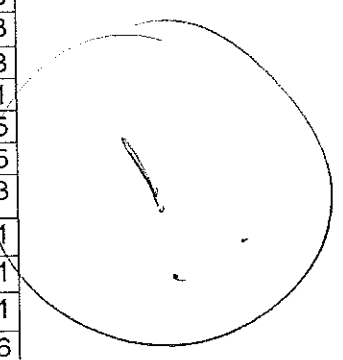

**TERCERA.- PLAZO DE EJECUCIÓN.**

"EL CONTRATISTA" SE OBLIGA A REALIZAR LOS TRABAJOS EN UN PLAZO DE 60 DÍAS NATURALES, SIENDO LA FECHA DE INICIO EL DÍA 18 de mayo de 2021 Y LA TERMINACIÓN EL DÍA 16 de julio de 2021.

**CUARTA.- PROCEDIMIENTO DE ADJUDICACIÓN.**

*Candelaria Pomasco*

*2*



AYUNTAMIENTO CONSTITUCIONAL  
JALPA DE MÉNDEZ  
TABASCO.

# H. AYUNTAMIENTO CONSTITUCIONAL DE

Jalpa de Méndez, Tabasco.

2018 - 2021

"2021, Año de la independencia"



Gobierno de Unidad con Esperanza para todos!

EL PRESENTE CONTRATO SE ADJUDICO MEDIANTE EL PROCEDIMIENTO DE INVITACION A CUANDO MENOS TRES PERSONAS NUMERO **JM-DOOTSM-038-2021** LO ANTERIOR EN BASE A LO DISPUESTO EN EL ARTÍCULO 30 FRACCIÓN III DE LA LEY DE OBRAS PUBLICAS Y SERVICIOS RELACIONADOS CON LAS MISMAS DEL ESTADO DE TABASCO, CUYO FALLO FUE EMITIDO MEDIANTE EL ACTA DE FECHA 8 de mayo de 2021.

### QUINTA.- AUTORIZACIÓN DEL PRESUPUESTO.

EL COSTO DE LOS TRABAJOS SERÁ CUBIERTO CON RECURSOS DEL RAMO 33 FONDO III 2021. MEDIANTE OFICIO DE AUTORIZACION N°. ACTA DE CABILDO SESION No. 53 ORDINARIA DE FECHA: 02/04/2021.

### SEXTA.- PROGRAMA DE OBRA.

LAS OBRAS DEBERÁN SER EJECUTADAS DE ACUERDO CON EL PROGRAMA DE TRABAJO QUE "EL CONTRATISTA" PRESENTÓ EN SU PROPUESTA DE LICITACIÓN, EL CUAL APROBARA "EL AYUNTAMIENTO" SI LO ENCUENTRA SATISFACTORIO, PERO EN CASO CONTRARIO TENDRÁ DERECHO A MODIFICARLO. EL PROGRAMA APROBADO SE CONSIDERARA INCORPORADO AL PRESENTE CONTRATO Y FIRMADO POR LAS PARTES, SERÁ EL QUE RIJA PARA TODOS LOS EFECTOS DE LAS ESTIPULACIONES DEL MISMO.

### SÉPTIMA.- ANTICIPO.

"EL AYUNTAMIENTO" OTORGARÁ A "EL CONTRATISTA" UN ANTICIPO DEL 30% DEL MONTO CORRESPONDIENTE AL TOTAL DE LOS PROYECTOS PACTADO EN LA CLÁUSULA SEGUNDA DE ESTE CONTRATO, LO CUAL IMPORTA LA CANTIDAD \$1,394,028.24 ---( UN MILLON TRESCIENTOS NOVENTA Y CUATRO MIL VEINTIOCHO PESOS 24/100 M.N. )---; INCLUYENDO EL 16% (DIECISEIS POR CIENTO) DEL IMPUESTO AL VALOR AGREGADO (I.V.A.), PARA QUE "EL CONTRATISTA" REALICE EN EL SITIO DE LOS TRABAJOS LA CONSTRUCCIÓN DE SUS OFICINAS, ALMACENES, BODEGAS E INSTALACIONES Y, EN SU CASO, PARA LOS GASTOS DE TRASLADO DE LA MAQUINARIA Y EQUIPO DE CONSTRUCCIÓN E INICIO DE LOS TRABAJOS: ASÍ COMO, PARA LA COMPRA Y PRODUCCIÓN DE MATERIALES DE CONSTRUCCIÓN, LA ADQUISICIÓN DE EQUIPOS QUE SE INSTALEN PERMANENTEMENTE Y DEMÁS INSUMOS QUE DEBERÁN OTORGAR.

EL ANTICIPO SERÁ ENTREGADO A "EL CONTRATISTA" POR CADA PROYECTO DE LA CLAUSULA SEGUNDA Y DEBERÁ SER AMORTIZADO DE ACUERDO A LO ESTABLECIDO EN EL ARTÍCULO 110 DEL REGLAMENTO DE LA LEY DE OBRAS PÚBLICAS Y SERVICIOS RELACIONADOS CON LAS MISMAS DEL ESTADO DE TABASCO.

EL ANTICIPO SE ENTREGARÁ A "EL CONTRATISTA" CON ANTELACIÓN A LA FECHA PACTADA PARA LOS INICIOS DE LOS TRABAJOS; EL ATRASO EN LA ENTREGA DE LOS ANTICIPOS SERÁN MOTIVOS PARA DIFERIR EN IGUAL PLAZO DE LOS PROGRAMAS DE EJECUCIÓN PACTADOS, DE ACUERDO A LA FRACCIÓN I DEL ARTICULO 53 DE LA LEY DE OBRAS PÚBLICAS Y SERVICIOS RELACIONADOS CON LAS MISMAS DEL ESTADO DE TABASCO.

CUANDO "EL CONTRATISTA" NO ENTREGUE LA GARANTÍA DE ANTICIPO DENTRO DEL PLAZO SEÑALADO EN EL ARTÍCULO 51 DE LA LEY DE OBRAS PÚBLICAS Y SERVICIOS RELACIONADOS CON LAS MISMAS DEL ESTADO DE TABASCO, NO PROCEDERÁ EL DIFERIMIENTO Y, POR LO TANTO, DEBERÁ INICIAR LOS TRABAJOS EN LA FECHA ESTABLECIDA ORIGINALMENTE.

### OCTAVA.- GARANTÍAS.

*Candelina Domínguez*

*e*



AYUNTAMIENTO CONSTITUCIONAL  
JALPA DE MÉNDEZ  
TABASCO.

## H. AYUNTAMIENTO CONSTITUCIONAL DE

Jalpa de Méndez, Tabasco.

2018 – 2021

“2021, Año de la independencia”



# JALPA de Méndez

H. AYUNTAMIENTO CONSTITUCIONAL  
2018 - 2021

(Gobierno de Unidad con Esperanza para todos!)

PARA GARANTIZAR LOS ANTICIPOS “EL CONTRATISTA” DEBERÁ ENTREGAR UNA PÓLIZA DE FIANZA QUE SE CONSTITUIRÁ POR LA TOTALIDAD DEL IMPORTE DE LOS ANTICIPOS.

PROYECTO	CONTRATADO	ANTICIPO
OP33-146	\$232,338.05	\$69,701.42
OP33-147	\$77,446.01	\$23,233.80
OP33-148	\$154,892.03	\$46,467.61
OP33-149	\$77,446.01	\$23,233.80
OP33-150	\$154,892.03	\$46,467.61
OP33-151	\$77,446.01	\$23,233.80
OP33-152	\$77,446.01	\$23,233.80
OP33-153	\$154,892.03	\$46,467.61
OP33-154	\$77,446.01	\$23,233.80
OP33-155	\$387,230.10	\$116,169.03
OP33-156	\$77,446.01	\$23,233.80
OP33-157	\$77,446.01	\$23,233.80
OP33-158	\$77,446.01	\$23,233.80
OP33-159	\$154,892.03	\$46,467.61
OP33-160	\$154,892.03	\$46,467.61
OP33-161	\$154,892.03	\$46,467.61
OP33-162	\$77,446.01	\$23,233.80
OP33-163	\$154,892.03	\$46,467.61
OP33-164	\$77,446.01	\$23,233.80
OP33-165	\$77,446.01	\$23,233.80
OP33-166	\$154,892.03	\$46,467.61
OP33-167	\$154,892.03	\$46,467.61
OP33-168	\$77,446.01	\$23,233.80
OP33-169	\$154,892.03	\$46,467.61
OP33-170	\$154,892.03	\$46,467.61
OP33-171	\$154,892.03	\$46,467.61
OP33-172	\$154,892.03	\$46,467.61
OP33-173	\$154,892.03	\$46,467.61
OP33-174	\$77,446.01	\$23,233.80
OP33-175	\$232,338.05	\$69,701.42
OP33-176	\$232,338.05	\$69,701.42
OP33-177	\$154,892.03	\$46,467.61
OP33-178	\$77,446.01	\$23,233.80
OP33-179	\$77,446.01	\$23,233.80
OP33-180	\$77,446.01	\$23,233.80
TOTAL	\$4,646,760.86	\$1,394,028.24

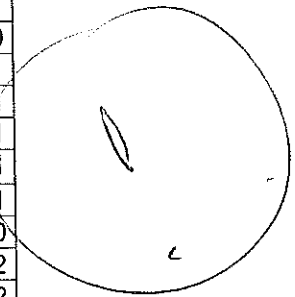

*[Handwritten signature]*

*Carolina Ramirez*

PARA GARANTIZAR EL CUMPLIMIENTO DE LAS OBLIGACIONES DERIVADAS DEL CONTRATO, “EL CONTRATISTA” DEBERÁ ENTREGAR UNA PÓLIZA DE FIANZA QUE SE CONSTITUIRÁ POR EL 10% (DIEZ POR CIENTO) DEL IMPORTE DEL CONTRATO, LA CUAL SERA DE NATURALEZA INDIVISIBLE Y BAJO NINGUNA CIRCUNSTANCIA PODRA DISMINUIRSE EN PROPORCION A LOS AVANCES DE LA OBRA, POR LO QUE DEBERA CUBRIRSE EN SU TOTALIDAD, TOMANDO COMO BASE EL MONTO TOTAL

*[Handwritten mark]*



AYUNTAMIENTO CONSTITUCIONAL  
JALPA DE MENDEZ  
TABASCO.

## H. AYUNTAMIENTO CONSTITUCIONAL DE

Jalpa de Méndez, Tabasco.

2018 – 2021

"2021, Año de la Independencia"



**JALPA**  
*de Méndez*  
H. AYUNTAMIENTO CONSTITUCIONAL  
2018-2021

Gobierno de Unidad con Esperanza por el Estado

CONTRATADO Y EN SU CASO LOS CONVENIOS DE AMPLIACIÓN DE MONTO Y PLAZO QUE SE HUBIERE GENERADO.

PROYECTO	CONTRATADO	CUMPLIMIENTO
OP33-146	\$232,338.05	\$23,233.81
OP33-147	\$77,446.01	\$7,744.60
OP33-148	\$154,892.03	\$15,489.20
OP33-149	\$77,446.01	\$7,744.60
OP33-150	\$154,892.03	\$15,489.20
OP33-151	\$77,446.01	\$7,744.60
OP33-152	\$77,446.01	\$7,744.60
OP33-153	\$154,892.03	\$15,489.20
OP33-154	\$77,446.01	\$7,744.60
OP33-155	\$387,230.10	\$38,723.01
OP33-156	\$77,446.01	\$7,744.60
OP33-157	\$77,446.01	\$7,744.60
OP33-158	\$77,446.01	\$7,744.60
OP33-159	\$154,892.03	\$15,489.20
OP33-160	\$154,892.03	\$15,489.20
OP33-161	\$154,892.03	\$15,489.20
OP33-162	\$77,446.01	\$7,744.60
OP33-163	\$154,892.03	\$15,489.20
OP33-164	\$77,446.01	\$7,744.60
OP33-165	\$77,446.01	\$7,744.60
OP33-166	\$154,892.03	\$15,489.20
OP33-167	\$154,892.03	\$15,489.20
OP33-168	\$77,446.01	\$7,744.60
OP33-169	\$154,892.03	\$15,489.20
OP33-170	\$154,892.03	\$15,489.20
OP33-171	\$154,892.03	\$15,489.20
OP33-172	\$154,892.03	\$15,489.20
OP33-173	\$154,892.03	\$15,489.20
OP33-174	\$77,446.01	\$7,744.60
OP33-175	\$232,338.05	\$23,233.81
OP33-176	\$232,338.05	\$23,233.81
OP33-177	\$154,892.03	\$15,489.20
OP33-178	\$77,446.01	\$7,744.60
OP33-179	\$77,446.01	\$7,744.60
OP33-180	\$77,446.01	\$7,744.60
TOTAL	\$4,646,760.86	\$464,676.04

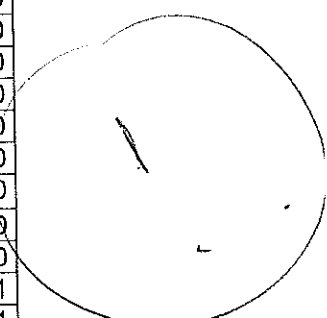

*Cardelona Durazo*

LAS FIANZAS DEBERÁN SER OTORGADAS, EN LOS TÉRMINOS DEL ARTÍCULO 66 DEL REGLAMENTO DE LA LEY DE OBRAS PÚBLICAS Y SERVICIOS RELACIONADOS CON LAS MISMAS DEL ESTADO DE TABASCO, POR UNA INSTITUCIÓN DEBIDAMENTE AUTORIZADA A FAVOR DE LA DIRECCION DE FINANZAS DEL MUNICIPIO DE JALPA DE MENDEZ, TABASCO, ENTREGADAS DENTRO DE LOS 15

*h*





AYUNTAMIENTO CONSTITUCIONAL  
JALPA DE MENDEZ  
TABASCO.

## H. AYUNTAMIENTO CONSTITUCIONAL DE

Jalpa de Méndez, Tabasco.

2018-2021

"2021, Año de la Independencia"



Gobierno de Unidad con Esperanza para Todos!

(QUINCE) DÍAS NATURALES SIGUIENTES A LA FECHA EN QUE SE LE NOTIFIQUE EL FALLO DE ADJUDICACIÓN.

LAS PÓLIZAS EN QUE SEAN EXPEDIDAS LAS FIANZAS DEBERÁN CONTENER LAS SIGUIENTES DECLARACIONES EXPRESAS DE LA INSTITUCIÓN QUE LA OTORGUEN:

I.- QUE LA FIANZA SE OTORGARÁ ATENDIENDO A TODAS LAS ESTIPULACIONES CONTENIDAS EN EL CONTRATO;

II.- QUE PARA LIBERAR LA FIANZA, SERÁ REQUISITO INDISPENSABLE LA MANIFESTACIÓN EXPRESA Y POR ESCRITO DE "EL AYUNTAMIENTO".

III.- QUE LA FIANZA ESTARÁ VIGENTE DURANTE LA SUBSTANCIACIÓN DE TODOS LOS RECURSOS LEGALES O JUICIOS QUE SE INTERPONGAN Y HASTA QUE SE DICTE RESOLUCIÓN DEFINITIVA POR AUTORIDAD COMPETENTE.

IV.- QUE LA AFIANZADORA ACEPTA EXPRESAMENTE SOMETERSE A LOS PROCEDIMIENTOS DE EJECUCIÓN PREVISTOS EN LA LEY FEDERAL DE INSTITUCIONES DE FIANZAS PARA LA EFECTIVIDAD DE LAS FIANZAS, AUN PARA EL CASO DE QUE PROCEDIERA EL COBRO DE INTERESES, CON MOTIVO DEL PAGO EXTEMPORÁNEO DEL IMPORTE DE LA PÓLIZA DE FIANZA REQUERIDA;

V.- EN CASO DE OTORGAMIENTO DE PRÓRROGAS O ESPERAS A "EL CONTRATISTA", DERIVADAS DE LA FORMALIZACIÓN DE CONVENIOS DE AMPLIACIÓN AL MONTO O AL PLAZO DE EJECUCIÓN DEL CONTRATO, SE DEBERÁ OBTENER LA MODIFICACIÓN DE LA FIANZA, EN UN PLAZO NO MAYOR DE QUINCE DÍAS NATURALES A LA NOTIFICACIÓN A "EL CONTRATISTA" POR ESCRITO POR PARTE DE "EL AYUNTAMIENTO"

VI.- QUE LA AFIANZADORA ACEPTA EXPRESAMENTE LO PRECEPTUADO EN LOS ARTÍCULOS 95 Y 118 DE LA LEY FEDERAL DE INSTITUCIONES DE FIANZAS EN VIGOR, POR LO TANTO NO SERÁ APLICABLE LA FIGURA DE CADUCIDAD PREVISTA EN EL ARTÍCULO 120 DE LA CITADA LEY.

PREVIAMENTE A LA RECEPCIÓN DE LOS TRABAJOS, "EL CONTRATISTA" QUEDARÁ OBLIGADO A RESPONDER, DURANTE UN PLAZO DE 365 DÍAS NATURALES CONTADOS A PARTIR DE LA FECHA DEL ACTA DE ENTREGA-RECEPCIÓN, DE LOS DEFECTOS QUE RESULTAREN EN LOS MISMOS, DE LOS VICIOS OCULTOS Y DE CUALQUIER OTRA RESPONSABILIDAD EN QUE HUBIERE INCURRIDO, POR LO QUE, A SU ELECCIÓN, DEBERÁN CONSTITUIR FIANZA POR EL EQUIVALENTE AL 10% (DIEZ POR CIENTO) DEL MONTO TOTAL EJERCIDO DE LOS TRABAJOS; PRESENTAR UNA CARTA DE CRÉDITO IRREVOCABLE POR EL EQUIVALENTE AL 5% (CINCO POR CIENTO) DEL MONTO TOTAL EJERCIDO DE LOS TRABAJOS, O BIEN, APORTAR RECURSOS LÍQUIDOS POR UNA CANTIDAD EQUIVALENTE AL 5% (CINCO POR CIENTO) DEL MISMO MONTO EN FIDEICOMISOS ESPECIALMENTE CONSTITUIDOS PARA ELLO.

EN EL SUPUESTO DE QUE "EL CONTRATISTA" OTE POR CONSTITUIR UNA POLIZA DE FIANZA EQUIVALENTE AL 10% (DIEZ POR CIENTO) DEL MONTO TOTAL EJERCIDO DE LOS TRABAJOS, PARA RESPONDER DE LOS DEFECTOS, VICIOS OCULTOS Y DE CUALQUIER OTRA RESPONSABILIDAD EN QUE HUBIERE INCURRIDO POR LA RELACION DE LOS MISMOS, DICHA POLIZA DE FIANZA CONTENDRA LAS SIGUIENTES ESPECIFICACIONES:

1.-VIGENCIA DE 365 DÍAS A PARTIR DE LA FECHA DE ENTREGA-RECEPCIÓN DE LA OBRA, DE CONFORMIDAD CON EL PARRAFO SEGUNDO DEL ARTÍCULO 69 DE LA LEY DE OBRAS PUBLICAS Y SERVICIOS RELACIONADOS CON LAS MISMAS DEL ESTADO DE TABASCO.

*Candelaria Damasco*



AYUNTAMIENTO CONSTITUCIONAL  
JALPA DE MÉNDEZ  
TABASCO.

## H. AYUNTAMIENTO CONSTITUCIONAL DE

Jaipa de Méndez, Tabasco.

2018 - 2021

"2021, Año de la independencia"



¡Gobierno de Unidad con Esperanza para todos!

2.- LA FIANZA SE TORNARA EXIGIBLE A PARTIR DEL DIA SIGUIENTE AL VENCIMIENTO DEL PLAZO FIJADO A "EL CONTRATISTA" PARA CORREGIR LOS DEFECTOS EN LAS OBRAS.

PARA EFECTOS DE LAS ANTERIORES ESPECIFICACIONES, "EL AYUNTAMIENTO" DENTRO DEL PLAZO SEÑALADO EN LA VIGENCIA DE LA POLIZA DE FIANZA, NOTIFICARA LOS DEFECTOS, VICIOS OCULTOS O CUALQUIER OTRA RESPONSABILIDAD IMPUTABLE A "EL CONTRATISTA", SEÑALÁNDOLE UN PLAZO ESPECIFICO PARA CORREGIR LAS IRREGULARIDADES.

UNA VEZ VENCIDO EL PLAZO FIJADO PARA LA CORRECCION DE LOS DEFECTO DE LA OBRA, LA POLIZA DE FIANZA SE TORNARA EXIGIBLE Y SU COBRO SE SUJETARA AL PROCEDIMIENTO DE LA FIANZA, PREVISTO EN EL ART. 279 DE LA LEY DE INSTITUCIONES DE SEGUROS Y FIANZAS, POR LO QUE NO LE SERA APLICABLE LA FIGURA JURÍDICA DE CADUCIDAD PREVISTA EN EL ARTICULO 174 DE LA CITADA LEY.

### NOVENA.- DISPONIBILIDAD DEL INMUEBLE Y DOCUMENTOS ADMINISTRATIVOS.

"EL AYUNTAMIENTO" SE OBLIGA A PONER PREVIAMENTE AL INICIO DE LOS TRABAJOS A DISPOSICIÓN DE "EL CONTRATISTA", EL O LOS INMUEBLES EN QUE DEBEN LLEVARSE A CABO LOS TRABAJOS, MATERIA DE ESTE CONTRATO, EL INCUMPLIMIENTO DE "EL AYUNTAMIENTO" PRORROGARÁ EN IGUAL PLAZO LA FECHA ORIGINALMENTE PACTADA PARA LA CONCLUSIÓN DE LOS TRABAJOS, LA ENTREGA DEBERÁ CONSTAR POR ESCRITO, ASÍ COMO LOS DICTÁMENES, LICENCIAS, Y DEMÁS AUTORIZACIONES QUE REQUIERAN PARA SU REALIZACIÓN.

### DÉCIMA.- REPRESENTANTES DE LAS PARTES.

"EL CONTRATISTA" DEBERÁ TENER SUPERINTENDENTE DE CONSTRUCCIÓN, EL CUAL DEBERÁ TENER CONOCIMIENTO AMPLIO Y SUFICIENTE PARA TOMAR DECISIONES EN TODO LO RELATIVO AL CUMPLIMIENTO DE ESTE CONTRATO, "EL AYUNTAMIENTO" SE RESERVA EL DERECHO DE SU ACEPTACIÓN, EL CUAL PODRÁ EJERCER EN CUALQUIER TIEMPO. ASIMISMO "EL AYUNTAMIENTO" ESTABLECERÁ LA RESIDENCIA DE OBRA POR ESCRITO CON ANTERIORIDAD A LA INICIACIÓN DE LOS TRABAJOS, LA CUAL DEBERÁ RECAER EN UN SERVIDOR PÚBLICO DESIGNADO POR LA MISMA, QUIEN FUNGIRÁ COMO SU REPRESENTANTE ANTE "EL CONTRATISTA" Y SERÁ EL RESPONSABLE DIRECTO DE LA SUPERVISIÓN, VIGILANCIA, CONTROL Y REVISIÓN DE LOS TRABAJOS, INCLUYENDO LA APROBACIÓN DE LAS ESTIMACIONES PRESENTADAS POR "EL CONTRATISTA". LA RESIDENCIA DE OBRA DEBERÁ ESTAR UBICADA EN EL SITIO DE EJECUCIÓN DE LOS TRABAJOS.

### DÉCIMA PRIMERA.- FORMA DE PAGO.

LA FORMA DE PAGO SERÁ MEDIANTE LA FORMULACIÓN DE ESTIMACIONES DE TRABAJOS EJECUTADOS CON UNA PERIODICIDAD NO MAYOR DE 30 DÍAS NATURALES, EL CONTRATISTA DEBERÁ PRESENTARLAS ACOMPAÑADAS DE LA DOCUMENTACIÓN QUE ACREDITE LA PROCEDENCIA DE SU PAGO A LA RESIDENCIA DE OBRA DENTRO DE LOS SEIS DÍAS NATURALES SIGUIENTES A LA FECHA DE CORTE PARA EL PAGO DE LAS ESTIMACIONES, LAS CUALES DEBERÁN PAGARSE POR PARTE DE "EL AYUNTAMIENTO", BAJO SU RESPONSABILIDAD, EN UN PLAZO NO MAYOR A DIEZ DÍAS NATURALES, CONTADOS A PARTIR DE LA FECHA EN QUE HAYAN SIDO AUTORIZADAS POR LA RESIDENCIA DE LA OBRA; PARA REALIZAR LA REVISIÓN Y AUTORIZACIÓN DE LAS ESTIMACIONES CONTARÁ CON UN PLAZO NO MAYOR DE DIEZ DÍAS NATURALES SIGUIENTES A SU PRESENTACIÓN. EN EL SUPUESTO DE QUE SURJAN DIFERENCIAS TÉCNICAS O NUMÉRICAS QUE NO PUEDAN SER AUTORIZADAS DENTRO DE DICHO PLAZO, ÉSTAS SE RESOLVERÁN E INCORPORARÁN EN LA SIGUIENTE ESTIMACIÓN.

*Candelaria Domínguez*



AYUNTAMIENTO CONSTITUCIONAL  
JALPA DE MÉNDEZ  
TABASCO.

## H. AYUNTAMIENTO CONSTITUCIONAL DE

Jaipa de Méndez, Tabasco.

2018 - 2021

"2021, Año de la Independencia"



Gobierno de Unidad con Esperanza para todos!

PARA EL PAGO DE FINIQUITO DE LAS OBRAS DEL PRESENTE CONTRATO Y QUE SE ENCUENTREN OBRAS CON UN PLAZO MENOR A LA VIGENCIA DEL MISMO, SE EFECTUARÁ LA RECEPCIÓN FÍSICA DE CADA OBRA Y SE TRAMITARÁ EL FINIQUITO CORRESPONDIENTE PARA SU PROCESO DE PAGO, SIN EMBARGO, LA FIANZA DE VICIOS OCULTOS SE PRESENTARÁ HASTA EL FINAL DEL PLAZO CONTRATADO O CONVENIDO, QUEDANDO CADA OBRA RECEPCIONADA Y FINIQUITADA, AMPARADA BAJO LA FIANZA DE CUMPLIMIENTO VIGENTE, Y HASTA QUE PRESENTE AL FINAL DE LA VIGENCIA DEL CONTRATO, LA GARANTÍA DE VICIOS OCULTOS POR EL 10% DEL MONTO TOTAL EJERCIDO DEL CONTRATO.

LA FECHA DE CORTE PARA EL PAGO DE LAS ESTIMACIONES SERÁN FIN DE MES Y AL TÉRMINO DE PROGRAMA CONTRATADO.

LOS PAGOS DE LAS ESTIMACIONES SE EFECTUARÁN EN LA DIRECCIÓN DE FINANZAS DEL AYUNTAMIENTO DEL MUNICIPIO DE JALPA DE MÉNDEZ, TABASCO, UBICADA EN CALLE PLAZO HIDALGO No. 1, COL. CENTRO, C.P.86200 DE ESTE MUNICIPIO.

### DÉCIMA SEGUNDA.- DEDUCCIONES.

"EL CONTRATISTA" ACEPTA QUE DE LAS ESTIMACIONES QUE SE LE CUBRAN, SE DEDUZCAN EN TÉRMINOS DEL ARTÍCULO 91 DEL REGLAMENTO DE LA LEY DE OBRAS PÚBLICAS Y SERVICIOS RELACIONADOS CON LAS MISMAS DEL ESTADO DE TABASCO, LO SIGUIENTE:

EL 0.5 % (CERO PUNTO CINCO POR CIENTO) COMO DERECHOS POR LOS SERVICIOS DE VIGILANCIA, INSPECCIÓN Y CONTROL, ENCOMENDADAS A LA CONTRALORÍA.

EL 0.2 % (CERO PUNTO DOS POR CIENTO) DESTINADOS A LA CAPACITACIÓN DE LOS TRABAJADORES DE LA INDUSTRIA DE LA CONSTRUCCIÓN.

### DÉCIMA TERCERA.- RECEPCIÓN DE LOS TRABAJOS.

"EL CONTRATISTA" ASENTARÁ EN BITÁCORA Y COMUNICARÁ POR ESCRITO A "EL AYUNTAMIENTO", LA CONCLUSIÓN DE LOS TRABAJOS QUE LE FUERON ENCOMENDADOS, PARA QUE ÉSTA, DENTRO DE UN PLAZO QUE NO EXCEDA DE DIEZ DÍAS NATURALES, VERIFIQUE LA DEBIDA TERMINACIÓN DE LOS MISMOS CONFORME A LAS CONDICIONES ESTABLECIDAS EN EL CONTRATO. AL FINALIZAR LA VERIFICACIÓN DE LOS TRABAJOS, "EL AYUNTAMIENTO" CONTARÁ CON UN PLAZO DE QUINCE DÍAS NATURALES PARA PROCEDER A SU RECEPCIÓN FÍSICA, MEDIANTE EL LEVANTAMIENTO DEL ACTA CORRESPONDIENTE, QUEDANDO LOS TRABAJOS BAJO SU RESPONSABILIDAD; EN EL SUPUESTO QUE "EL AYUNTAMIENTO" NO REALIZARE LA RECEPCIÓN EN LOS PLAZOS ESTABLECIDOS, ÉSTAS, SE DARÁN POR RECEPCIONADAS.

RECIBIDOS FÍSICAMENTE LOS TRABAJOS, LAS PARTES DEBERÁN ELABORAR DENTRO DE UN PLAZO DE VEINTE DÍAS, EL FINIQUITO DE LOS TRABAJOS, EN EL QUE SE HARÁN CONSTAR LOS CRÉDITOS A FAVOR Y EN CONTRA QUE RESULTEN PARA CADA UNO DE ELLOS, DESCRIBIENDO EL CONCEPTO GENERAL QUE LES DIO ORIGEN Y EL SALDO RESULTANTE.

DE EXISTIR DESACUERDO ENTRE LAS PARTES RESPECTO AL FINIQUITO, O BIEN, "EL CONTRATISTA" NO ACUDA CON "EL AYUNTAMIENTO" PARA SU ELABORACIÓN DENTRO DEL PLAZO SEÑALADO EN EL PRESENTE CONTRATO, ÉSTA PROCEDERÁ A ELABORARLO, DEBIENDO COMUNICAR SU RESULTADO "EL CONTRATISTA" DENTRO DE UN PLAZO DE DIEZ DÍAS NATURALES, CONTADO A PARTIR DE SU EMISIÓN; UNA VEZ NOTIFICADO EL RESULTADO DE DICHO FINIQUITO "EL CONTRATISTA", ÉSTE TENDRÁ UN PLAZO DE QUINCE DÍAS NATURALES PARA ALEGAR LO QUE A SU DERECHO

*Candelaria Romas*



AYUNTAMIENTO CONSTITUCIONAL  
JALPA DE MÉNDEZ  
TABASCO.

## H. AYUNTAMIENTO CONSTITUCIONAL DE

Jalpa de Méndez, Tabasco.

2018 - 2021

"2021, Año de la Independencia"



Gobierno de Unidad con Esperanza para Todos!

CORRESPONDA, SI TRANSCURRIDO ESTE PLAZO NO REALIZA ALGUNA GESTIÓN, SE DARÁ POR ACEPTADO.

DETERMINADO EL SALDO TOTAL, "EL AYUNTAMIENTO" PONDRÁ A DISPOSICIÓN DE "EL CONTRATISTA" EL PAGO CORRESPONDIENTE, MEDIANTE SU OFRECIMIENTO O LA CONSIGNACIÓN RESPECTIVA, O BIEN, SOLICITARÁ EL REINTEGRO DE LOS IMPORTES RESULTANTES; DEBIENDO, EN FORMA SIMULTÁNEA, LEVANTAR EL ACTA ADMINISTRATIVA CORRESPONDIENTE.

### DÉCIMA CUARTA.- MODIFICACIONES DE CONTRATO.

"EL AYUNTAMIENTO", PODRÁ DENTRO DE SU PRESUPUESTO AUTORIZADO, BAJO SU RESPONSABILIDAD Y POR RAZONES FUNDADAS Y EXPLÍCITAS, MODIFICAR EL PRESENTE CONTRATO, MEDIANTE CONVENIOS, SIEMPRE Y CUANDO ÉSTOS, CONSIDERADOS CONJUNTA O SEPARADAMENTE, NO REBASAN EL VEINTE POR CIENTO DEL MONTO O DEL PLAZO PACTADO, NI IMPLIQUEN VARIACIONES SUSTANCIALES AL PROYECTO ORIGINAL, CUMPLIENDO CON LO ESTABLECIDO EN EL ARTÍCULO 62 DE LA LEY DE OBRAS PÚBLICAS Y SERVICIOS RELACIONADOS CON LAS MISMAS DEL ESTADO DE TABASCO.

SI LAS MODIFICACIONES EXCEDEN EL PORCENTAJE INDICADO PERO NO VARÍAN EL OBJETO DEL PROYECTO, SE PODRÁ CELEBRAR UN CONVENIO ÚNICO ENTRE LAS PARTES RESPECTO DE LAS NUEVAS CONDICIONES.

### DÉCIMA QUINTA.- MODIFICACIÓN EN MONTO, PLAZO DE EJECUCIÓN O METAS.

SI DURANTE LA VIGENCIA DEL CONTRATO EXISTE LA NECESIDAD DE MODIFICAR EL MONTO, EL PLAZO DE EJECUCIÓN DE LOS TRABAJOS O LA META, EL AYUNTAMIENTO PROCEDERÁ A CELEBRAR EL CONVENIO CORRESPONDIENTE CON LAS NUEVAS CONDICIONES, DEBIENDO EL RESIDENTE DE OBRA SUSTENTARLO EN UN DICTAMEN TÉCNICO QUE FUNDE Y MOTIVE LAS CAUSAS QUE LO ORIGINARON, DE ACUERDO A LAS DISPOSICIONES ESTABLECIDAS EN LOS ARTÍCULOS DEL 68 AL 79 DEL REGLAMENTO DE LA LEY DE OBRAS PUBLICAS Y SERVICIOS RELACIONADOS CON LAS OBRAS PUBLICAS DEL ESTADO DE TABASCO.

LAS MODIFICACIONES QUE SE APRUEBEN MEDIANTE LA CELEBRACIÓN DE LOS CONVENIOS, SE CONSIDERARÁN PARTE DEL CONTRATO Y POR LO TANTO OBLIGATORIAS PARA AMBAS PARTES.

### DÉCIMA SEXTA.- TRABAJOS EXTRAORDINARIOS.

SI DURANTE LA VIGENCIA DEL CONTRATO, "EL CONTRATISTA" SE PERCATA DE LA NECESIDAD DE EJECUTAR CANTIDADES ADICIONALES O CONCEPTOS NO PREVISTOS EN EL CATÁLOGO ORIGINAL DEL CONTRATO, SE DEBERÁ DE NOTIFICAR POR ESCRITO A "EL AYUNTAMIENTO", PARA QUE ESTA RESUELVA LO CONDUENTE; "EL CONTRATISTA" SÓLO PODRÁ EJECUTARLOS UNA VEZ QUE CUENTE CON LA AUTORIZACIÓN POR ESCRITO O EN LA BITÁCORA, POR PARTE DE LA RESIDENCIA DE OBRA, SALVO QUE SE TRATE DE SITUACIONES DE EMERGENCIA EN QUE NO SEA POSIBLE ESPERAR SU AUTORIZACIÓN "EL AYUNTAMIENTO" DEBERÁ ASEGURARSE DE CONTAR CON LOS RECURSOS DISPONIBLES Y SUFICIENTES DENTRO DE SU PRESUPUESTO AUTORIZADO, POR SU PARTE EL CONTRATISTA AMPLIARA LA GARANTÍA OTORGADA PARA EL CUMPLIMIENTO DEL CONTRATO EN LA MISMA PROPORCIÓN SOBRE EL MONTO DEL CONVENIO.

SI DURANTE LA VIGENCIA DEL CONTRATO SURGE LA NECESIDAD DE EJECUTAR TRABAJOS POR CONCEPTOS NO PREVISTOS EN EL CATÁLOGO ORIGINAL DEL CONTRATO, "EL CONTRATISTA" DENTRO DE LOS DIEZ DÍAS NATURALES SIGUIENTES A QUE SE ORDENE SU EJECUCIÓN DEBERÁ PRESENTAR LOS ANÁLISIS DE PRECIOS CORRESPONDIENTES CON LA DOCUMENTACIÓN QUE LOS SOPORTE Y APOYOS NECESARIOS PARA SU REVISIÓN; SU CONCILIACIÓN Y AUTORIZACIÓN DEBERÁ REALIZARSE DENTRO DE LOS QUINCE DÍAS NATURALES SIGUIENTES A SU PRESENTACIÓN.

*Candelina Ramos*



AYUNTAMIENTO CONSTITUCIONAL  
JALPA DE MÉNDEZ  
TABASCO.

## H. AYUNTAMIENTO CONSTITUCIONAL DE

Jalpa de Méndez, Tabasco.

2018 - 2021

"2021, Año de la independencia"



H. AYUNTAMIENTO CONSTITUCIONAL  
2018-2021

¡Gobierno de Unidad con Esperanza para todos!

PARA LA DETERMINACIÓN DE LOS NUEVOS PRECIOS UNITARIOS, "EL AYUNTAMIENTO", JUNTO CON "EL CONTRATISTA", PROCEDERÁN DE ACUERDO A LO ESTABLECIDO EN EL ARTÍCULO 76 DEL REGLAMENTO DE LA LEY DE OBRAS PÚBLICAS Y SERVICIOS RELACIONADOS CON LAS MISMAS DEL ESTADO DE TABASCO.

### DÉCIMA SÉPTIMA.- CESIÓN DE DERECHOS DE COBRO.

LOS DERECHOS Y OBLIGACIONES QUE SE DERIVEN DEL PRESENTE CONTRATO NO PODRÁN CEDERSE EN FORMA PARCIAL O TOTAL A FAVOR DE CUALESQUIERA OTRA PERSONA, CON EXCEPCIÓN DE LOS DERECHOS DE COBRO SOBRE LAS ESTIMACIONES POR TRABAJOS EJECUTADOS, EN CUYO CASO SE DEBERÁ CONTAR CON EL CONSENTIMIENTO POR ESCRITO DE "EL AYUNTAMIENTO".

### DÉCIMA OCTAVA.- PROCEDIMIENTO DE AJUSTE DE COSTOS.

EL AJUSTE DE COSTOS SE LLEVARA A CABO MEDIANTE EL PROCEDIMIENTO PREVISTO EN EL ARTICULO 60 FRACCIÓN I DE LA LEY DE OBRAS PÚBLICAS Y SERVICIOS RELACIONADOS CON LAS MISMAS DEL ESTADO DE TABASCO, QUE CONSISTIRÁ EN LA REVISIÓN DE CADA UNOS DE LOS PRECIOS DEL CONTRATO PARA OBTENER EL AJUSTE.

"EL CONTRATISTA" DENTRO DE LOS VEINTE DÍAS NATURALES SIGUIENTES A LA PUBLICACIÓN DE LOS ÍNDICES NACIONALES DE PRECIOS PRODUCTOR CON SERVICIOS QUE DETERMINE EL BANCO DE MÉXICO APLICABLES AL PERIODO QUE LOS MISMOS INDIQUEN, DEBERÁN PRESENTAR POR ESCRITO LA SOLICITUD DE AJUSTE DE COSTOS, ANEXANDO EL ESTUDIO CORRESPONDIENTE, A "EL AYUNTAMIENTO". TRANSCURRIDO DICHO PLAZO, PRECLUYE EL DERECHO DE "EL CONTRATISTA" PARA RECLAMAR EL PAGO.

"EL AYUNTAMIENTO" DENTRO DE LOS VEINTE DÍAS NATURALES SIGUIENTES A LA RECEPCIÓN DE LA SOLICITUD, DEBERÁ EMITIR POR ESCRITO LA RESOLUCIÓN QUE PROCEDA.

LA APLICACIÓN DEL PROCEDIMIENTO DE AJUSTE DE COSTOS SE SUJETARÁ A LO ESTABLECIDO EN EL ARTÍCULO 61 DE LA LEY DE OBRAS PUBLICAS Y SERVICIOS RELACIONADOS CON LAS MISMAS DEL ESTADO DE TABASCO.

### DÉCIMA NOVENA.- PENAS CONVENCIONALES.

"EL AYUNTAMIENTO" TENDRÁ LA FACULTAD DE VERIFICAR SI LOS TRABAJOS OBJETO DE ESTE CONTRATO SE ESTÁN EJECUTANDO POR "EL CONTRATISTA" DE ACUERDO CON EL PROGRAMA DE OBRA, PARA LO CUAL "EL AYUNTAMIENTO" COMPARARÁ MENSUALMENTE EL IMPORTE ACUMULADO DE LOS TRABAJOS EJECUTADOS CONTRA LOS QUE DEBIERON REALIZARSE DE ACUERDO AL PROGRAMA AUTORIZADO, Y SI COMO CONSECUENCIA DE LA COMPARACIÓN, EL IMPORTE DE LA OBRA EJECUTADA ES MENOR DE LA QUE DEBIÓ REALIZAR "EL CONTRATISTA", "EL AYUNTAMIENTO" RETENDRÁ PROVISIONALMENTE EL 5.00% SIN INCLUIR EL I.V.A DE LA DIFERENCIA QUE RESULTE DE LOS IMPORTES ACUMULADOS DE LA OBRA QUE DEBIÓ EJECUTARSE, IMPORTE PROGRAMADO (I.P.) MENOS EL IMPORTE REALMENTE EJECUTADO CONFORME AL PROGRAMA (I.R.E.) MULTIPLICADO POR EL FACTOR DE ATRASO (F.A.) RESULTANTE DE LA DIVISIÓN DE LOS DÍAS DE ATRASO ENTRE 30 (TREINTA), COMO SE EXPRESA EN LA SIGUIENTE FORMULA:

$(IP-IRE)(0.050XFA)$ .

*Castelano Amador*

ESTA PENALIZACIÓN SE APLICARÁ COMO UNA RETENCIÓN ECONÓMICA A LA ESTIMACIÓN QUE SE ENCUENTRE EN PROCESO EN LA FECHA QUE SE DETERMINE EL ATRASO, MISMA QUE EL



AYUNTAMIENTO CONSTITUCIONAL  
JALPA DE MÉNDEZ  
TABASCO.

## H. AYUNTAMIENTO CONSTITUCIONAL DE

Jalpa de Méndez, Tabasco.

2018 - 2021

"2021, Año de la independencia"



Gobierno de Unidad con Esperanza para Todos!

CONTRATISTA PODRÁ RECUPERAR, EN LAS PRÓXIMAS ESTIMACIONES SI EL ATRASO ES RECUPERADO. LA APLICACIÓN DE ESTAS RETENCIONES TENDRÁ EL CARÁCTER DE DEFINITIVA, SI A LA FECHA PACTADA DE TERMINACIÓN DE LA OBRA ESTOS TRABAJOS NO SE HAN CONCLUIDO, AL REALIZAR EL CALCULO DE LA RETENCIÓN SE TOMARAN EN CUENTA LOS AJUSTES Y PRORROGAS ACORDADOS POR LAS PARTES.

LAS PENAS CONVENCIONALES POR ATRASO EN LA EJECUCIÓN DE LOS TRABAJOS POR CAUSAS IMPUTABLES A "EL CONTRATISTA", DETERMINADAS EN FUNCIÓN DE LOS TRABAJOS NO EJECUTADOS CONFORME AL PROGRAMA CONVENIDO, EN NINGÚN CASO PODRÁN SER SUPERIORES, EN SU CONJUNTO, AL DIEZ POR CIENTO DEL VALOR DEL CONTRATO.

EN CASO DE QUE EL PORCENTAJE DEL PÁRRAFO ANTERIOR SEA REBASADO, SE TENDRÁ QUE REALIZAR EN FORMA INMEDIATA LA RESCISIÓN DEL CONTRATO.

INDEPENDIEMENTE DE LA APLICACIÓN DE LAS PENAS CONVENCIONALES SEÑALADAS EN ESTA CLÁUSULA, Y AUN CUANDO NO SE HAYA LLEGADO AL LIMITE MENCIONADO EN EL PÁRRAFO ANTERIOR "EL AYUNTAMIENTO" PODRÁ OPTAR ENTRE EXIGIR EL CUMPLIMIENTO DEL CONTRATO O LA RESCISIÓN DEL MISMO.

### VIGÉSIMA.- REINTEGRACIÓN DE PAGOS EN EXCESO.

TRATÁNDOSE DE PAGOS EN EXCESO QUE HAYA RECIBIDO "EL CONTRATISTA", ÉSTE DEBERÁ REINTEGRAR LAS CANTIDADES PAGADAS EN EXCESO MÁS LOS INTERESES CORRESPONDIENTES, CONFORME A LO SEÑALADO EN EL PRIMER PÁRRAFO DEL ARTÍCULO 58 DE LA LEY DE OBRAS PÚBLICAS Y SERVICIOS RELACIONADOS CON LAS MISMAS DEL ESTADO DE TABASCO. LOS CARGOS SE CALCULARÁN SOBRE LAS CANTIDADES PAGADAS EN EXCESO Y SE COMPUTARÁN POR DÍAS NATURALES, DESDE LA FECHA DEL PAGO HASTA LA FECHA EN QUE SE PONGAN EFECTIVAMENTE LAS CANTIDADES A DISPOSICIÓN DE "EL AYUNTAMIENTO".

NO SE CONSIDERARÁ PAGO EN EXCESO CUANDO LAS DIFERENCIAS QUE RESULTEN A CARGO DE "EL CONTRATISTA" SEAN COMPENSADAS EN LA ESTIMACIÓN SIGUIENTE.

### VIGÉSIMA PRIMERA.- DISCREPANCIAS DE CARÁCTER TÉCNICO Y ADMINISTRATIVAS.

PARA LA RESOLUCIÓN DE DISCREPANCIAS FUTURAS Y PREVISIBLES, EXCLUSIVAMENTE SOBRE PROBLEMAS ESPECÍFICOS DE CARÁCTER TÉCNICO Y ADMINISTRATIVOS, QUE DE NINGUNA MANERA IMPLIQUEN UNA AUDIENCIA DE CONCILIACIÓN; SE PROCEDERÁ DE LA SIGUIENTE MANERA; A SOLICITUD DE "EL CONTRATISTA", SE SEÑALARÁ FECHA PARA LLEVAR A EFECTO UNA AUDIENCIA DE RESOLUCIÓN DE DISCREPANCIAS ENTRE LAS PARTES, LA QUE TENDRÁ VERIFICATIVO EN EL LUGAR QUE INDIQUE "EL AYUNTAMIENTO", Y DENTRO DE UN PLAZO DE DIEZ (10) DÍAS NATURALES CONTADOS A PARTIR DE RECEPCIÓN DE LA SOLICITUD DE "EL CONTRATISTA", EL ACUERDO TOMADO DEBERÁ CONSTAR EN ACTA CIRCUNSTANCIADA, QUE SERÁ FIRMADA POR LAS PARTES.

### VIGÉSIMA SEGUNDA.- SUSPENSIÓN TEMPORAL O TERMINACIÓN ANTICIPADA DEL CONTRATO

"EL AYUNTAMIENTO" PODRÁ SUSPENDER TEMPORALMENTE, EN TODO O EN PARTE, LOS TRABAJOS CONTRATADOS POR CUALQUIER CAUSA JUSTIFICADA, LA CUAL NO PODRÁN SER MAYOR DE 20 DÍAS NATURALES. ASIMISMO, PODRÁ DAR POR TERMINADOS ANTICIPADAMENTE EL CONTRATOS CUANDO CONCURRAN RAZONES DE INTERÉS GENERAL; EXISTAN CAUSAS JUSTIFICADAS QUE LE IMPIDAN LA CONTINUACIÓN DE LOS TRABAJOS, Y SE DEMUESTRE QUE DE CONTINUAR CON LAS OBLIGACIONES PACTADAS SE OCASIONARÍA UN DAÑO O PERJUICIO GRAVE AL ESTADO, O BIEN, NO SEA POSIBLE DETERMINAR LA TEMPORALIDAD DE LA SUSPENSIÓN DE LOS TRABAJOS.

*Concepción Ochoa*



AYUNTAMIENTO CONSTITUCIONAL  
JALPA DE MÉNDEZ  
TABASCO.

## H. AYUNTAMIENTO CONSTITUCIONAL DE

Jaipa de Méndez, Tabasco.

2018 - 2021

"2021, Año de la independencia"



Gobierno de Unidad con Esperanza para todos

### VIGÉSIMA TERCERA. - CAUSALES DE RESCISIÓN DEL CONTRATO.

"EL AYUNTAMIENTO" PODRÁ RESCINDIR ADMINISTRATIVAMENTE EL CONTRATO EN CASO DE INCUMPLIMIENTO DE LAS OBLIGACIONES A CARGO DE "EL CONTRATISTA", POR CUALQUIERA DE LAS CAUSAS QUE A CONTINUACIÓN SE ENUMERAN.

- I. SI "EL CONTRATISTA", POR CAUSAS IMPUTABLES A ÉL, NO INICIA LOS TRABAJOS OBJETO DEL CONTRATO DENTRO DE LOS DIEZ DÍAS SIGUIENTES A LA FECHA CONVENIDA SIN CAUSA JUSTIFICADA.
- II. CUANDO DE ACUERDO A LOS PROGRAMAS PACTADOS, LOS TRABAJOS CONTRATADOS REPRESENTEN UN ATRASO DEL DIEZ POR CIENTO DEL MONTO CONTRATADO, POR CAUSAS IMPUTABLES AL CONTRATISTA.
- III. SI INTERRUMPE INJUSTIFICADAMENTE LA EJECUCIÓN DE LOS TRABAJOS O SE NIEGA A REPARAR O REPONER ALGUNA PARTE DE ELLOS, QUE HUBIERE SIDO DETECTADA COMO DEFECTUOSA POR LA "EL AYUNTAMIENTO".
- IV. SI NO EJECUTA LOS TRABAJOS DE CONFORMIDAD CON LO ESTIPULADO EN EL PRESENTE CONTRATO O SIN MOTIVO JUSTIFICADO NO ACATA LAS ÓRDENES DADAS POR EL RESIDENTE DE OBRA O POR EL SUPERVISOR;
- V. SI NO DA CUMPLIMIENTO A LOS PROGRAMAS DE EJECUCIÓN POR FALTA DE MATERIALES, TRABAJADORES O EQUIPO DE CONSTRUCCIÓN Y, QUE A JUICIO DE "EL AYUNTAMIENTO", EL ATRASO PUEDA DIFICULTAR LA TERMINACIÓN SATISFACTORIA DE LOS TRABAJOS EN EL PLAZO ESTIPULADO.
- VI. SI ES DECLARADO EN CONCURSO MERCANTIL EN LOS TÉRMINOS DE LA LEY DE CONCURSOS MERCANTILES;
- VII. SI SUBCONTRATA PARTES DE LOS TRABAJOS OBJETO DEL CONTRATO, SIN CONTAR CON LA AUTORIZACIÓN POR ESCRITO DE "EL AYUNTAMIENTO".
- VIII. SI CEDE LOS DERECHOS DE COBRO DERIVADOS DEL CONTRATO, SIN CONTAR CON LA AUTORIZACIÓN POR ESCRITO DE "EL AYUNTAMIENTO".
- IX. SI "EL CONTRATISTA" NO DA A "EL AYUNTAMIENTO" Y A LAS DEPENDENCIAS QUE TENGAN FACULTAD DE INTERVENIR, LAS FACILIDADES Y DATOS NECESARIOS PARA LA INSPECCIÓN, VIGILANCIA Y SUPERVISIÓN DE LOS MATERIALES Y TRABAJOS;
- X. SI "EL CONTRATISTA" CAMBIA SU NACIONALIDAD POR OTRA, EN EL CASO DE QUE HAYA SIDO ESTABLECIDO COMO REQUISITO, TENER UNA DETERMINADA NACIONALIDAD;
- XI. SI SIENDO EXTRANJERO, INVOCA LA PROTECCIÓN DE SU GOBIERNO EN RELACIÓN CON EL CONTRATO, Y
- XII. EN GENERAL, POR EL INCUMPLIMIENTO DE CUALQUIERA DE LAS OBLIGACIONES DERIVADAS DEL CONTRATO, LAS LEYES, TRATADOS Y DEMÁS APLICABLES.

EN CASO DE INCUMPLIMIENTO O VIOLACIÓN POR PARTE DE "EL CONTRATISTA", DE CUALQUIERA DE LAS OBLIGACIONES CONSIGNADAS A SU CARGO EN ESTE CONTRATO, "EL AYUNTAMIENTO" PODRÁ OPTAR ENTRE EXIGIR EL CUMPLIMIENTO DEL MISMO APLICANDO EN SU CASO LAS PENAS CONVENIDAS, O BIEN DECLARAR ADMINISTRATIVAMENTE LA RESCISIÓN DEL CONTRATO.

*Candelaria Pamasco*





AYUNTAMIENTO CONSTITUCIONAL  
JALPA DE MÉNDEZ  
TABASCO.

## H. AYUNTAMIENTO CONSTITUCIONAL DE

Jalpa de Méndez, Tabasco.

2018 – 2021

"2021, Año de la independencia"



Gobierno de Unidad con Esfuerzo por todos!

CUANDO EXISTA RESCISIÓN DE CONTRATO, EL SALDO DE ANTICIPO POR AMORTIZAR SE REINTEGRARÁ A "EL AYUNTAMIENTO" EN UN PLAZO NO MAYOR A LOS DIEZ (10) DÍAS NATURALES CONTADOS A PARTIR DE LA FECHA EN QUE LE SEA COMUNICADO A "EL CONTRATISTA" LA DETERMINACIÓN DE DAR POR RESCINDIDO EL CONTRATO Y QUE EN SU CASO, SE HAYAN AGOTADO POR "EL CONTRATISTA" LAS INSTANCIA DE INCONFORMIDAD AL ACTO SEÑALADO.

EN CASO DE QUE "EL CONTRATISTA" NO REINTEGRE EL SALDO POR AMORTIZAR DE LOS ANTICIPOS OTORGADOS EN EL PLAZO SEÑALADO CUBRIRÁ LOS CARGOS QUE RESULTEN CONFORME A LO INDICADO EN EL ARTÍCULO 58 DE LA LEY DE OBRAS PÚBLICAS Y SERVICIOS RELACIONADOS CON LAS MISMAS DEL ESTADO DE TABASCO.

**VIGÉSIMA CUARTA.- PROCEDIMIENTO DE RESCISIÓN ADMINISTRATIVA DEL CONTRATO**  
EL PROCEDIMIENTO DE RESCISIÓN SE LLEVARÁ A CABO CONFORME A LO SIGUIENTE:

SE INICIARÁ A PARTIR DE QUE A "EL CONTRATISTA" LE SEA COMUNICADO EL INCUMPLIMIENTO EN QUE HAYA INCURRIDO, PARA QUE EN UN TÉRMINO DE VEINTE DÍAS NATURALES EXPONGA LO QUE A SU DERECHO CONVENGA Y APORTE, EN SU CASO, LAS PRUEBAS QUE ESTIME PERTINENTES;

LA DETERMINACIÓN DE DAR O NO POR RESCINDIDO EL CONTRATO DEBERÁ SER DEBIDAMENTE FUNDADA, MOTIVADA Y COMUNICADA A "EL CONTRATISTA" DENTRO DE LOS DIEZ DÍAS NATURALES SIGUIENTES AL PLAZO SEÑALADO EN EL PÁRRAFO ANTERIOR.

LOS TRÁMITES PARA HACER EFECTIVAS LAS GARANTÍAS SE INICIARÁN A PARTIR DE QUE SE DÉ POR RESCINDIDO EL CONTRATO.

**VIGÉSIMA QUINTA.- RESPONSABILIDADES DEL CONTRATISTA**

"EL CONTRATISTA" SERÁ EL ÚNICO RESPONSABLE DE LA EJECUCIÓN DE LOS TRABAJOS, LOS RIESGOS, LA CONSERVACIÓN Y LA LIMPIEZA DE LOS MISMOS HASTA EL MOMENTO DE SU ENTREGA Y DEBERÁ SUJETARSE A TODOS LOS REGLAMENTOS Y ORDENAMIENTOS DE LAS AUTORIDADES COMPETENTES EN MATERIA DE CONSTRUCCIÓN, SEGURIDAD, USO DE LA VÍA PÚBLICA, PROTECCIÓN ECOLÓGICA Y DE MEDIO AMBIENTE QUE RIJAN EN EL ÁMBITO FEDERAL, ESTATAL O MUNICIPAL, ASÍ COMO A LAS INSTRUCCIONES QUE AL EFECTO LE SEÑALE "EL AYUNTAMIENTO". LAS RESPONSABILIDADES Y LOS DAÑOS Y PERJUICIOS QUE RESULTAREN POR SU INOBSERVANCIA SERÁN A CARGO DE "EL CONTRATISTA".

"EL CONTRATISTA" ESTARÁ OBLIGADO A COADYUVAR EN LA EXTINCIÓN DE INCENDIOS COMPRENDIDOS EN LAS ZONAS EN QUE SE EJECUTEN LOS TRABAJOS OBJETO DEL CONTRATO, CON EL PERSONAL Y ELEMENTOS DE QUE DISPONGA PARA ESE FIN; IGUALMENTE EL CONTRATISTA SE OBLIGA A DAR AVISO AL RESIDENTE DE OBRA DE LA EXISTENCIA DE INCENDIOS, DE SU LOCALIZACIÓN Y MAGNITUD.

"EL CONTRATISTA" TENDRÁ LA OBLIGACIÓN DE NOTIFICAR AL RESIDENTE DE OBRA LA APARICIÓN DE CUALQUIER BROTE EPIDÉMICO EN LA ZONA DE LOS TRABAJOS OBJETO DEL CONTRATO Y DE COADYUVAR DE INMEDIATO A COMBATIRLO CON LOS MEDIOS DE QUE DISPONGA. TAMBIÉN ENTERARÁ AL RESIDENTE DE OBRA CUANDO SE AFECTEN LAS CONDICIONES AMBIENTALES Y LOS PROCESOS ECOLÓGICOS DE LA ZONA EN QUE SE REALICEN LOS TRABAJOS.

**VIGÉSIMA SEXTA.- RELACIONES LABORALES.**

"EL CONTRATISTA" COMO EMPRESARIO Y PATRÓN DEL PERSONAL QUE OCUPA CON MOTIVO DE LOS TRABAJOS, MATERIA DEL PRESENTE CONTRATO, SERÁ EL ÚNICO RESPONSABLE DE LAS





AYUNTAMIENTO CONSTITUCIONAL  
JALPA DE MÉNDEZ  
TABASCO.

# H. AYUNTAMIENTO CONSTITUCIONAL DE

Jalpa de Méndez, Tabasco.

2018 – 2021

"2021, Año de la Independencia"



Gobierno de Unidad con Esperanza para Todos!

OBLIGACIONES DERIVADAS DE LAS DISPOSICIONES LEGALES Y DEMÁS ORDENAMIENTOS EN MATERIA DE TRABAJO Y DE SU SEGURIDAD SOCIAL. "EL CONTRATISTA" CONVIENE EN RESPONDER DE TODAS LAS RECLAMACIONES QUE SUS TRABAJADORES PRESENTAREN EN SU CONTRA O EN CONTRA DE "EL AYUNTAMIENTO" EN RELACIÓN CON LOS TRABAJOS OBJETO DEL CONTRATO.

### VIGÉSIMA SÉPTIMA.- LEGISLACIÓN.

LAS PARTES SE OBLIGAN A SUJETARSE ESTRICTAMENTE PARA LA EJECUCIÓN DE LOS TRABAJOS DE LA OBRA OBJETO DE ESTE CONTRATO, A TODAS Y CADA UNA DE LAS CLÁUSULAS QUE LO INTEGRAN, ASÍ COMO A LOS TÉRMINOS, LINEAMIENTOS, PROCEDIMIENTOS Y REQUISITOS QUE ESTABLECE LA LEY DE OBRAS PÚBLICAS Y SERVICIOS RELACIONADOS CON LAS MISMAS DEL ESTADO DE TABASCO, SU REGLAMENTO Y DEMÁS NORMAS Y DISPOSICIONES ADMINISTRATIVAS QUE LE SEAN APLICABLES.

### VIGÉSIMA OCTAVA.- JURISDICCIÓN.

PARA LA INTERPRETACIÓN Y CUMPLIMIENTO DEL PRESENTE CONTRATO, ASÍ COMO PARA TODO AQUELLO QUE NO ESTE EXPRESAMENTE ESTIPULADO EN EL MISMO, LAS PARTES SE SOMETEN A LA JURISDICCIÓN DE LOS TRIBUNALES COMPETENTES, UBICADOS EN ESTA CIUDAD, POR LO TANTO "EL CONTRATISTA" RENUNCIA AL FUERO QUE PUDIERA CORRESPONDERLE EN RAZÓN DE SU DOMICILIO PRESENTE, FUTURO O POR CUALQUIER OTRA CAUSA.

LAS PARTES QUE INTERVIENEN EN LA CELEBRACIÓN DEL PRESENTE CONTRATO, MANIFIESTAN QUE EN EL MISMO NO EXISTE DOLO, LESIÓN, MALA FE, ERROR, NI VICIO ALGUNO EN EL CONSENTIMIENTO QUE PUEDA INVALIDARLO; POR LO TANTO, RENUNCIAN A CUALQUIER ACCIÓN QUE SEA DERIVADA DE LO ANTERIOR.

LEÍDO QUE FUE Y ENTERADAS LAS PARTES DEL CONTENIDO, ALCANCES Y FUERZA LEGAL DE ESTE ACUERDO DE VOLUNTADES, LO FIRMAN EN DOS TANTOS EN ORIGINAL DE CONFORMIDAD CON EL CONTENIDO DE SUS CLÁUSULAS, EN MUNICIPIO DE JALPA DE MÉNDEZ, ESTADO DE TABASCO, A LAS 11:00 HRS DEL DÍA 10 de mayo de 2021.

CONTRATISTA  
CANDELARIA DAMASCO MARTINEZ

*Candelaria Damasco*  
C. CANDELARIA DAMASCO MARTINEZ  
ADMINISTRADOR UNICO

AYUNTAMIENTO DE JALPA DE MÉNDEZ

*[Firma]*  
C. PEDRO MAGAÑA CERINO  
PRÉSIDENTE DE COMITÉ DE OBRA

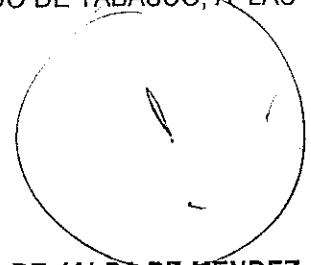



# H. AYUNTAMIENTO CONSTITUCIONAL DE

Jalpa de Méndez, Tabasco.

2018 - 2021

"2021, Año de la independencia"



AYUNTAMIENTO CONSTITUCIONAL  
JALPA DE MÉNDEZ  
TABASCO.

**TESTIGO**



**ING. SERGIO ALBERTO HERNÁNDEZ PORTILLA**  
**DIRECTOR DE OBRAS, ORDENAMIENTO  
TERRITORIAL Y SERVICIOS MUNICIPALES**



**LIC. LOYDA MAGAÑA RUIZ**  
**DIRECTOR DE FINANZAS**

ESTA ES LA ULTIMA HOJA DEL CONTRATO No. CONT-DOOTSM-JM-038/2021, PROYECTO: OP33-146.- CONSTRUCCIÓN DE CUARTOS DORMITORIO EN JALPA DE MÉNDEZ LOCALIDAD REFORMA 3RA. SECCIÓN EL GUANO; OP33-147.- CONSTRUCCIÓN DE CUARTOS DORMITORIO EN JALPA DE MÉNDEZ LOCALIDAD R/A. EL RECREO; OP33-148.- CONSTRUCCIÓN DE CUARTOS DORMITORIO EN JALPA DE MÉNDEZ LOCALIDAD R/A LA GUADALUPE; OP33-149.- CONSTRUCCIÓN DE CUARTOS DORMITORIO EN JALPA DE MÉNDEZ LOCALIDAD POB. MECOACÁN; OP33-150.- CONSTRUCCIÓN DE CUARTOS DORMITORIO EN JALPA DE MÉNDEZ LOCALIDAD EJ. EL NOVILLERO; OP33-151.- CONSTRUCCIÓN DE CUARTOS DORMITORIO EN JALPA DE MÉNDEZ LOCALIDAD RA. LA CEIBA; OP33-152.- CONSTRUCCIÓN DE CUARTOS DORMITORIO EN JALPA DE MÉNDEZ LOCALIDAD RA. LA TRINIDAD; OP33-153.- CONSTRUCCIÓN DE CUARTOS DORMITORIO EN JALPA DE MÉNDEZ LOCALIDAD RA. LA CONCEPCIÓN; OP33-154.- CONSTRUCCIÓN DE CUARTOS DORMITORIO EN JALPA DE MÉNDEZ LOCALIDAD RA. LA TRINIDAD; OP33-155.- CONSTRUCCIÓN DE CUARTOS DORMITORIO EN JALPA DE MÉNDEZ LOCALIDAD R/A. TIERRA ADENTRO 1RA. SECCIÓN; OP33-156.- CONSTRUCCIÓN DE CUARTOS DORMITORIO EN JALPA DE MÉNDEZ LOCALIDAD EJ. SANTA ANA (EL RÍO); OP33-157.- CONSTRUCCIÓN DE CUARTOS DORMITORIO EN JALPA DE MÉNDEZ LOCALIDAD RA. LA CONCEPCIÓN; OP33-158.- CONSTRUCCIÓN DE CUARTOS DORMITORIO EN JALPA DE MÉNDEZ LOCALIDAD EJ. EL PÚLPITO; OP33-159.- CONSTRUCCIÓN DE CUARTOS DORMITORIO EN JALPA DE MÉNDEZ LOCALIDAD EJ. EL JUNCAL; OP33-161.- CONSTRUCCIÓN DE CUARTOS DORMITORIO EN JALPA DE MÉNDEZ LOCALIDAD EJ. NABOR CORNELIO ÁLVAREZ; OP33-162.- CONSTRUCCIÓN DE CUARTOS DORMITORIO EN JALPA DE MÉNDEZ LOCALIDAD RA. CHACALAPA 1RA. SECCIÓN; OP33-163.- CONSTRUCCIÓN DE CUARTOS DORMITORIO EN JALPA DE MÉNDEZ LOCALIDAD VILLA JALUPA; OP33-164.- CONSTRUCCIÓN DE CUARTOS DORMITORIO EN JALPA DE MÉNDEZ LOCALIDAD RA. TIERRAS PELEADAS (TIERRAS AMIGAS); OP33-165.- CONSTRUCCIÓN DE CUARTOS DORMITORIO EN JALPA DE MÉNDEZ LOCALIDAD RA. LA CRUZ; OP33-166.- CONSTRUCCIÓN DE CUARTOS DORMITORIO EN JALPA DE MÉNDEZ LOCALIDAD EJ. SAN HIPÓLITO; OP33-168.- CONSTRUCCIÓN DE CUARTOS DORMITORIO EN JALPA DE MÉNDEZ LOCALIDAD RA. TIERRA ADENTRO 3RA. SECCIÓN (EL VIGÍA); OP33-169.- CONSTRUCCIÓN DE CUARTOS DORMITORIO EN JALPA DE MÉNDEZ LOCALIDAD HERMENEGILDO GALEANA 1RA. SECCIÓN; OP33-170.- CONSTRUCCIÓN DE CUARTOS DORMITORIO EN JALPA DE MÉNDEZ LOCALIDAD HUAPACAL 2DA. SECCIÓN (PUNTA BRAVA); OP33-171.- CONSTRUCCIÓN DE CUARTOS DORMITORIO EN JALPA DE MÉNDEZ LOCALIDAD HERMENEGILDO GALEANA 2DA. SECCIÓN; OP33-171.- CONSTRUCCIÓN DE CUARTOS DORMITORIO EN JALPA DE MÉNDEZ LOCALIDAD HERMENEGILDO GALEANA 2DA. SECCIÓN; OP33-172.- CONSTRUCCIÓN DE CUARTOS DORMITORIO EN JALPA DE MÉNDEZ LOCALIDAD BENITO JUÁREZ 2DA. SECCIÓN; OP33-173.- CONSTRUCCIÓN DE CUARTOS DORMITORIO EN JALPA DE MÉNDEZ LOCALIDAD BENITO JUÁREZ 2DA. SECCIÓN; OP33-174.- CONSTRUCCIÓN DE CUARTOS DORMITORIO EN JALPA DE MÉNDEZ LOCALIDAD COL. LA PERA; OP33-175.- CONSTRUCCIÓN DE CUARTOS DORMITORIO EN JALPA DE MÉNDEZ LOCALIDAD RA. RIBERA ALTA; OP33-176.- CONSTRUCCIÓN DE CUARTOS DORMITORIO EN JALPA DE MÉNDEZ LOCALIDAD TOMÁS GARRIDO CANABAL (SAN JOSÉ); OP33-177.- CONSTRUCCIÓN DE CUARTOS DORMITORIO EN JALPA DE MÉNDEZ ASENTAMIENTO BARRIO LA GUADALUPE; OP33-178.- CONSTRUCCIÓN DE CUARTOS DORMITORIO EN JALPA DE MÉNDEZ LOCALIDAD SANTUARIO 1RA. SECCIÓN; OP33-179.- CONSTRUCCIÓN DE CUARTOS DORMITORIO EN JALPA DE MÉNDEZ ASENTAMIENTO BARRIO SAN LUIS; OP33-180.- CONSTRUCCIÓN DE CUARTOS DORMITORIO EN JALPA DE MÉNDEZ LOCALIDAD POB. AMATITÁN, CELEBRADO POR LAS PERSONAS NOMBRADAS.

*Candelaria Domasco*

# H. AYUNTAMIENTO CONSTITUCIONAL DE

Jalpa de Méndez, Tabasco.

2018 - 2021

"2021, Año de la Independencia"



DEPENDENCIA  
OFICIO No.

OBRAS PÚBLICAS.  
DOOTSM/DL/186/21

Jalpa de Méndez, Tabasco a 20 de abril de 2021.

CANDELARIA DAMASCO MARTINEZ  
CERRADA DE HIDALGO No. 23  
COL. CENTRO C. P. 86400  
HUIMANGUILLO, TABASCO

AT'N:C. CANDELARIA DAMASCO MARTINEZ  
ADMINISTRADOR UNICO.

El H. Ayuntamiento Constitucional de Jalpa de Méndez, Tabasco, a través del comité de obra pública municipal, conforme a lo establecido en el **Art. 44** de la Ley de Obras Públicas y Servicios Relacionados con las Mismas del Estado de Tabasco **Y 45** de su Reglamento se invita a participar en el procedimiento de contratación por la modalidad de INVITACION A CUANDO MENOS TRES PERSONAS de carácter estatal sobre la base de precios unitarios y tiempo determinado, el cual se celebrarán en las oficinas del Departamento de Licitaciones de la Dirección de Obras, Ordenamiento Territorial y Servicios Municipales, ubicado en la Calle Gregorio Méndez S/N, Barrio San Luis, C.P. 86200, Jalpa de Méndez, Tabasco.

## PROCEDIMIENTO DE CONTRATACIÓN POR INVITACION A CUANDO MENOS TRES PERSONAS No.: JM-DOOTSM-038-2021

### OBRAS:

- OP33-146.- CONSTRUCCIÓN DE CUARTOS DORMITORIO EN JALPA DE MÉNDEZ LOCALIDAD REFORMA 3RA. SECCIÓN EL GUANO
- OP33-147.- CONSTRUCCIÓN DE CUARTOS DORMITORIO EN JALPA DE MÉNDEZ LOCALIDAD R/A. EL RECREO
- OP33-148.- CONSTRUCCIÓN DE CUARTOS DORMITORIO EN JALPA DE MÉNDEZ LOCALIDAD R/A LA GUADALUPE
- OP33-149.- CONSTRUCCIÓN DE CUARTOS DORMITORIO EN JALPA DE MÉNDEZ LOCALIDAD POB. MECOACÁN
- OP33-150.- CONSTRUCCIÓN DE CUARTOS DORMITORIO EN JALPA DE MÉNDEZ LOCALIDAD EJ. EL NOVILLERO
- OP33-151.- CONSTRUCCIÓN DE CUARTOS DORMITORIO EN JALPA DE MÉNDEZ LOCALIDAD RA. LA CEIBA
- OP33-152.- CONSTRUCCIÓN DE CUARTOS DORMITORIO EN JALPA DE MÉNDEZ LOCALIDAD RA. PUEBLO VIEJO
- OP33-153.- CONSTRUCCIÓN DE CUARTOS DORMITORIO EN JALPA DE MÉNDEZ LOCALIDAD RA. LA TRINIDAD
- OP33-154.- CONSTRUCCIÓN DE CUARTOS DORMITORIO EN JALPA DE MÉNDEZ LOCALIDAD POB. SOYATACO
- OP33-155.- CONSTRUCCIÓN DE CUARTOS DORMITORIO EN JALPA DE MÉNDEZ LOCALIDAD R/A. TIERRA ADENTRO 1RA. SECCIÓN
- OP33-156.- CONSTRUCCIÓN DE CUARTOS DORMITORIO EN JALPA DE MÉNDEZ LOCALIDAD EJ. SANTA ANA (EL RÍO)
- OP33-157.- CONSTRUCCIÓN DE CUARTOS DORMITORIO EN JALPA DE MÉNDEZ LOCALIDAD RA. LA CONCEPCIÓN
- OP33-158.- CONSTRUCCIÓN DE CUARTOS DORMITORIO EN JALPA DE MÉNDEZ LOCALIDAD EJ. EL PÚLPITO
- OP33-159.- CONSTRUCCIÓN DE CUARTOS DORMITORIO EN JALPA DE MÉNDEZ LOCALIDAD EJ. SANTA LUCÍA
- OP33-160.- CONSTRUCCIÓN DE CUARTOS DORMITORIO EN JALPA DE MÉNDEZ LOCALIDAD EJ. EL JUNCAL
- OP33-161.- CONSTRUCCIÓN DE CUARTOS DORMITORIO EN JALPA DE MÉNDEZ LOCALIDAD EJ. NABOR CORNELIO ÁLVAREZ
- OP33-162.- CONSTRUCCIÓN DE CUARTOS DORMITORIO EN JALPA DE MÉNDEZ LOCALIDAD RA. CHACALAPA 1RA. SECCIÓN
- OP33-163.- CONSTRUCCIÓN DE CUARTOS DORMITORIO EN JALPA DE MÉNDEZ LOCALIDAD VILLA JALUPA
- OP33-164.- CONSTRUCCIÓN DE CUARTOS DORMITORIO EN JALPA DE MÉNDEZ LOCALIDAD RA. TIERRAS PELEADAS (TIERRAS AMIGAS)
- OP33-165.- CONSTRUCCIÓN DE CUARTOS DORMITORIO EN JALPA DE MÉNDEZ LOCALIDAD RA. LA CRUZ
- OP33-166.- CONSTRUCCIÓN DE CUARTOS DORMITORIO EN JALPA DE MÉNDEZ LOCALIDAD POB. NICOLÁS BRAVO
- OP33-167.- CONSTRUCCIÓN DE CUARTOS DORMITORIO EN JALPA DE MÉNDEZ LOCALIDAD EJ. SAN HIPÓLITO
- OP33-168.- CONSTRUCCIÓN DE CUARTOS DORMITORIO EN JALPA DE MÉNDEZ LOCALIDAD RA. TIERRA ADENTRO 3RA. SECCIÓN ( EL VIGÍA)
- OP33-169.- CONSTRUCCIÓN DE CUARTOS DORMITORIO EN JALPA DE MÉNDEZ LOCALIDAD HERMENEGILDO GALEANA 1RA. SECCIÓN
- OP33-170.- CONSTRUCCIÓN DE CUARTOS DORMITORIO EN JALPA DE MÉNDEZ LOCALIDAD HUAPACAL 2DA. SECCIÓN (PUNTA BRAVA)
- OP33-171.- CONSTRUCCIÓN DE CUARTOS DORMITORIO EN JALPA DE MÉNDEZ LOCALIDAD HERMENEGILDO GALEANA 2DA. SECCIÓN
- OP33-172.- CONSTRUCCIÓN DE CUARTOS DORMITORIO EN JALPA DE MÉNDEZ LOCALIDAD BENITO JUÁREZ 3RA. SECCIÓN

DIRECCIÓN DE OBRAS, ORDENAMIENTO TERRITORIAL  
Y SERVICIOS MUNICIPALES

*[Handwritten signature and date]*  
2021

# H. AYUNTAMIENTO CONSTITUCIONAL DE

Jalpa de Méndez, Tabasco.

2018 - 2021

"2021, Año de la Independencia"



**JALPA**  
de Méndez

H. AYUNTAMIENTO CONSTITUCIONAL  
2018 - 2021

(Gobierno de Unidad con Esperanza para todos)

OP33-173.- CONSTRUCCIÓN DE CUARTOS DORMITORIO EN JALPA DE MÉNDEZ LOCALIDAD BENITO JUÁREZ 2DA. SECCIÓN  
OP33-174.- CONSTRUCCIÓN DE CUARTOS DORMITORIO EN JALPA DE MÉNDEZ LOCALIDAD COL. LA PERA  
OP33-175.- CONSTRUCCIÓN DE CUARTOS DORMITORIO EN JALPA DE MÉNDEZ LOCALIDAD RA. RIBERA ALTA  
OP33-176.- CONSTRUCCIÓN DE CUARTOS DORMITORIO EN JALPA DE MÉNDEZ LOCALIDAD TOMÁS GARRIDO CANABAL (SAN JOSÉ)  
OP33-177.- CONSTRUCCIÓN DE CUARTOS DORMITORIO EN JALPA DE MÉNDEZ ASENTAMIENTO BARRIO LA GUADALUPE  
OP33-178.- CONSTRUCCIÓN DE CUARTOS DORMITORIO EN JALPA DE MÉNDEZ LOCALIDAD SANTUARIO 1RA. SECCIÓN  
OP33-179.- CONSTRUCCIÓN DE CUARTOS DORMITORIO EN JALPA DE MÉNDEZ ASENTAMIENTO BARRIO SAN LUIS  
OP33-180.- CONSTRUCCIÓN DE CUARTOS DORMITORIO EN JALPA DE MÉNDEZ LOCALIDAD POB. AMATITÁN

#### UBICACION:

030.- RA. REFORMA 3RA. SECCIÓN EL GUANO; 027.- RA. EL RECREO; 075.- R/A. LA GUADALUPE; 023.- POB. MECOACAN; 046.- E.J. EL NOVILLERO; 008.- RA. LA CEIBA; 026.- R/A.PUEBLO VIEJO; 050.- RA. LA TRINIDAD; 036.- POB. SOYATACO ;038.- RA. TIERRA ADENTRO 1RA. SECC.; 033.-EJIDO SANTA ANA(EL RIO);009.- RA. LA CONCEPCIÓN; 053.-EJIDO EL PÚLPITO; 034.-EJIDO SANTA LUCÍA;047.- EJIDO EL JUNCAL; 061.- EJIDO NABOR CORNELIO ALVAREZ; 011.- RA. CHACALAPA 1RA. SECCIÓN; 021.- VILLA JALUPA; 040.- RA. TIERRAS PELEADAS (TIERRAS AMIGAS); 010.- RA. LA CRUZ; 025.- POB. NICOLAS BRAVO; 048.- EJIDO SAN HIPOLITO; 054.- RA. TIERRA ADENTRO 3RA. SECC.;014.- RA. HERMENEGILDO GALEANA 1RA.SECC.; 17.- RA.HUAPACAL 2DA. SECCION (PUNTA BRAVA);015.- RA. HERMENEGILDO GALEANA 2DA. SECC.; 006.- RA. BENITO JUAREZ 3RA. SECCION; 005.- RA. BENITO JUAREZ 2DA. SECCION; 074.- COL. LA PERA; 051.- RA. RIBERA ALTA; 041.- RA. TOMAS GARRIDO CANABAL (SAN JOSE); 001.- JALPA DE MENDEZ(BARRIO LA GUADALUPE); 035.- RA. SANTUARIO 1RA. SECCIÓN; 001.- JALPA DE MENDEZ (BARRIO SAN LUIS); 002.- POB. AMATITAN

Licitacion No.	Limite para aceptar o declinar invitacion	Visita al sitio de los trabajos	Junta de aclaraciones	Presentacion y apertura de propuesta	Plazo de Ejecución 60 DIAS		Capital contable minimo acreditado
					Inicio	Terminacion	
JM-DOOTSM-038-2021	27 de abril de 2021	27 de abril de 2021 8:00 HRS	28 de abril de 2021 10:00 HRS	7 de mayo de 2021 10:00 HRS	18 de mayo de 2021	16 de julio de 2021	\$ 2,818,841.86

Contar con registro vigente el Padrón de contratista del Estado de Tabasco; la especialidad solicitada será: **120**

**Recepción de Propuestas y Apertura de Sobres:** La presentación y apertura de proposiciones se llevará a cabo en la oficina que ocupa el área de licitaciones de la Dirección de Obras, Ordenamiento Territorial y Servicios Municipales, ubicado en la Calle Gregorio Méndez S/N, Barrio San Luis, C.P. 86200, Jalpa de Méndez, Tabasco.

**Visita de Obra:** Los participantes deberán presentarse en la fecha y hora señalada en el lugar que ocupa la Dirección de Obras, Ordenamiento Territorial y Servicios Municipales, de donde se partirá al lugar de ejecución de los trabajos.

**Junta de Aclaraciones:** Se llevará a cabo en las oficinas de la Dirección de Obras, Ordenamiento Territorial y Servicios Municipales.

Los recursos para la celebración de los trabajos descritos corresponden al **RAMO 33 FONDO III 2021**

De acuerdo al artículo 47 fracción IV de la ley, en caso de aceptar participar se deberá manifestar por escrito a la persona que signa la presente invitación a más tardar el día señalado y quedará obligado a presentar propuesta, en el entendido que si no lo hace, la contraloría inhabilitará por noventa días naturales para participar en procesos de contratación por invitación a cuando menos tres personas y adjudicación directa, a contratista que habiendo aceptado participar por escrito no presenten propuesta, lo anterior en concordancia con lo asentado en el artículo 47 fracción IV de la ley. La fecha de inicio de inhabilitación, será la de la presentación y entrega de propuestas.

Se le solicita acudir de 08:00 a.m. a 15:00 p.m. de lunes a viernes en el área de licitaciones de la Dirección de Obras Ordenamiento Territorial y Servicios Municipales en Calle Gregorio Méndez S/N, P.

DIRECCIÓN DE OBRAS, ORDENAMIENTO TERRITORIAL Y SERVICIOS MUNICIPALES

## H. AYUNTAMIENTO CONSTITUCIONAL DE

Jalpa de Méndez, Tabasco.

2018 – 2021

"2021, Año de la Independencia"



San Luis, de este municipio, con su carta de aceptación para que le sean proporcionados las bases de la licitación y sus anexos.

Las bases tendrán un costo de **\$0.00**

Ninguna de las condiciones establecidas en las bases de la Licitación, así como en las proposiciones presentadas podrá ser negociada.

No podrán participar las personas que se encuentren en alguno de los supuestos del Artículo 54 de la Ley de Obras Públicas y Servicios Relacionados con las Mismas del Estado de Tabasco.

No podrá participar persona física o jurídico colectiva que no se encuentre inscrita o en proceso de inscripción en el Padrón de Contratista del Estado de Tabasco.

Al licitante ganador se le otorgará anticipo del 30%.

El acto de apertura de propuesta se llevará a cabo de manera interna, por lo cual deberá entregar su propuesta en un sobre cerrado de manera inviolable que contendrá por separado, la propuesta técnica y la propuesta económica,

**El Fallo:** Se llevará a cabo en las oficinas de la Dirección de Obras, Ordenamiento Territorial y Servicios Municipales el día 8 de mayo de 2021 a las 10:00 HRS

Sin más por el momento quedo de usted, y aprovechando la ocasión para enviarle un cordial saludo.

**Atentamente**

  
\_\_\_\_\_  
**C. Pedro Magaña Cerino**  
*Presidente del Comité de Obra*

c.c.p. Archivo.

DIRECCIÓN DE OBRAS, ORDENAMIENTO TERRITORIAL  
Y SERVICIOS MUNICIPALES

# H. AYUNTAMIENTO CONSTITUCIONAL DE

Jalpa de Méndez, Tabasco.

2018 - 2021

"2021, Año de la Independencia"



DEPENDENCIA  
OFICIO No.

OBRAS PÚBLICAS.  
DOOTSM/DL/188/21

Jalpa de Méndez, Tabasco a 20 de abril de 2021.

SUSANA VALENZUELA GONZALEZ  
CALLE ARABIA VII, MANZANA 37,  
LOTE 16 COL. JACINTO LOPEZ,  
C.P. 86553  
CARDENAS, TABASCO

AT'N:C. SUSANA VALENZUELA GONZALEZ  
ADMINISTRADOR UNICO

El H. Ayuntamiento Constitucional de Jalpa de Méndez, Tabasco, a través del comité de obra pública municipal, conforme a lo establecido en el **Art. 44** de la Ley de Obras Públicas y Servicios Relacionados con las Mismas del Estado de Tabasco **Y 45** de su Reglamento se invita a participar en el procedimiento de contratación por la modalidad de INVITACION A CUANDO MENOS TRES PERSONAS de carácter estatal sobre la base de precios unitarios y tiempo determinado, el cual se celebrarán en las oficinas del Departamento de Licitaciones de

la Dirección de Obras, Ordenamiento Territorial y Servicios Municipales, ubicado en la Calle Gregorio Méndez S/N, Barrio San Luis, C.P. 86200, Jalpa de Méndez, Tabasco.

## PROCEDIMIENTO DE CONTRATACIÓN POR INVITACION A CUANDO MENOS TRES PERSONAS No.: JM-DOOTSM-038-2021

### OBRAS:

- OP33-146.- CONSTRUCCIÓN DE CUARTOS DORMITORIO EN JALPA DE MÉNDEZ LOCALIDAD REFORMA 3RA. SECCIÓN EL GUANO
- OP33-147.- CONSTRUCCIÓN DE CUARTOS DORMITORIO EN JALPA DE MÉNDEZ LOCALIDAD R/A. EL RECREO
- OP33-148.- CONSTRUCCIÓN DE CUARTOS DORMITORIO EN JALPA DE MÉNDEZ LOCALIDAD R/A LA GUADALUPE
- OP33-149.- CONSTRUCCIÓN DE CUARTOS DORMITORIO EN JALPA DE MÉNDEZ LOCALIDAD POB. MECOACÁN
- OP33-150.- CONSTRUCCIÓN DE CUARTOS DORMITORIO EN JALPA DE MÉNDEZ LOCALIDAD EJ. EL NOVILLERO
- OP33-151.- CONSTRUCCIÓN DE CUARTOS DORMITORIO EN JALPA DE MÉNDEZ LOCALIDAD RA. LA CEIBA
- OP33-152.- CONSTRUCCIÓN DE CUARTOS DORMITORIO EN JALPA DE MÉNDEZ LOCALIDAD RA. PUEBLO VIEJO
- OP33-153.- CONSTRUCCIÓN DE CUARTOS DORMITORIO EN JALPA DE MÉNDEZ LOCALIDAD RA. LA TRINIDAD
- OP33-154.- CONSTRUCCIÓN DE CUARTOS DORMITORIO EN JALPA DE MÉNDEZ LOCALIDAD POB. SOYATACO
- OP33-155.- CONSTRUCCIÓN DE CUARTOS DORMITORIO EN JALPA DE MÉNDEZ LOCALIDAD R/A. TIERRA ADENTRO 1RA. SECCIÓN
- OP33-156.- CONSTRUCCIÓN DE CUARTOS DORMITORIO EN JALPA DE MÉNDEZ LOCALIDAD EJ. SANTA ANA (EL RÍO)
- OP33-157.- CONSTRUCCIÓN DE CUARTOS DORMITORIO EN JALPA DE MÉNDEZ LOCALIDAD RA. LA CONCEPCIÓN
- OP33-158.- CONSTRUCCIÓN DE CUARTOS DORMITORIO EN JALPA DE MÉNDEZ LOCALIDAD EJ. EL PÚLPITO
- OP33-159.- CONSTRUCCIÓN DE CUARTOS DORMITORIO EN JALPA DE MÉNDEZ LOCALIDAD EJ. SANTA LUCÍA
- OP33-160.- CONSTRUCCIÓN DE CUARTOS DORMITORIO EN JALPA DE MÉNDEZ LOCALIDAD EJ. EL JUNCAL
- OP33-161.- CONSTRUCCIÓN DE CUARTOS DORMITORIO EN JALPA DE MÉNDEZ LOCALIDAD EJ. NABOR CORNELIO ÁLVAREZ
- OP33-162.- CONSTRUCCIÓN DE CUARTOS DORMITORIO EN JALPA DE MÉNDEZ LOCALIDAD RA. CHACALAPA 1RA. SECCIÓN
- OP33-163.- CONSTRUCCIÓN DE CUARTOS DORMITORIO EN JALPA DE MÉNDEZ LOCALIDAD VILLA JALUPA
- OP33-164.- CONSTRUCCIÓN DE CUARTOS DORMITORIO EN JALPA DE MÉNDEZ LOCALIDAD RA. TIERRAS PELEADAS (TIERRAS AMIGAS)
- OP33-165.- CONSTRUCCIÓN DE CUARTOS DORMITORIO EN JALPA DE MÉNDEZ LOCALIDAD RA. LA CRUZ
- OP33-166.- CONSTRUCCIÓN DE CUARTOS DORMITORIO EN JALPA DE MÉNDEZ LOCALIDAD POB. NICOLÁS BRAVO
- OP33-167.- CONSTRUCCIÓN DE CUARTOS DORMITORIO EN JALPA DE MÉNDEZ LOCALIDAD EJ. SAN HIPÓLITO
- OP33-168.- CONSTRUCCIÓN DE CUARTOS DORMITORIO EN JALPA DE MÉNDEZ LOCALIDAD RA. TIERRA ADENTRO 3RA. SECCIÓN ( EL VIGÍA)
- OP33-169.- CONSTRUCCIÓN DE CUARTOS DORMITORIO EN JALPA DE MÉNDEZ LOCALIDAD HERMENEGILDO GALEANA 1RA. SECCIÓN
- OP33-170.- CONSTRUCCIÓN DE CUARTOS DORMITORIO EN JALPA DE MÉNDEZ LOCALIDAD HUAPACAL 2DA. SECCIÓN (PUNTA BRAVA)
- OP33-171.- CONSTRUCCIÓN DE CUARTOS DORMITORIO EN JALPA DE MÉNDEZ LOCALIDAD HERMENEGILDO GALEANA

DIRECCIÓN DE OBRAS, ORDENAMIENTO TERRITORIAL  
Y SERVICIOS MUNICIPALES

# H. AYUNTAMIENTO CONSTITUCIONAL DE

Jalpa de Méndez, Tabasco.

2018 – 2021

"2021, Año de la Independencia"



**JALPA**  
de Méndez  
H. AYUNTAMIENTO CONSTITUCIONAL  
2018 2021

(Gobierno de Unidad con Esperanza para todos)

2DA. SECCIÓN  
OP33-172.- CONSTRUCCIÓN DE CUARTOS DORMITORIO EN JALPA DE MÉNDEZ LOCALIDAD BENITO JUÁREZ 3RA. SECCIÓN  
OP33-173.- CONSTRUCCIÓN DE CUARTOS DORMITORIO EN JALPA DE MÉNDEZ LOCALIDAD BENITO JUÁREZ 2DA. SECCIÓN  
OP33-174.- CONSTRUCCIÓN DE CUARTOS DORMITORIO EN JALPA DE MÉNDEZ LOCALIDAD COL. LA PERA  
OP33-175.- CONSTRUCCIÓN DE CUARTOS DORMITORIO EN JALPA DE MÉNDEZ LOCALIDAD RA. RIBERA ALTA  
OP33-176.- CONSTRUCCIÓN DE CUARTOS DORMITORIO EN JALPA DE MÉNDEZ LOCALIDAD TOMÁS GARRIDO CANABAL (SAN JOSÉ)  
OP33-177.- CONSTRUCCIÓN DE CUARTOS DORMITORIO EN JALPA DE MÉNDEZ ASENTAMIENTO BARRIO LA GUADALUPE  
OP33-178.- CONSTRUCCIÓN DE CUARTOS DORMITORIO EN JALPA DE MÉNDEZ LOCALIDAD SANTUARIO 1RA. SECCIÓN  
OP33-179.- CONSTRUCCIÓN DE CUARTOS DORMITORIO EN JALPA DE MÉNDEZ ASENTAMIENTO BARRIO SAN LUIS  
OP33-180.- CONSTRUCCIÓN DE CUARTOS DORMITORIO EN JALPA DE MÉNDEZ LOCALIDAD POB. AMATITÁN

**UBICACION:**

030.- RA. REFORMA 3RA. SECCIÓN EL GUANO; 027.- RA. EL RECREO; 075.- R/A. LA GUADALUPE; 023.- POB. MECOACAN; 046.- EJ. EL NOVILLERO; 008.- RA. LA CEIBA; 026.- R/A. PUEBLO VIEJO; 050.- RA. LA TRINIDAD; 036.- POB. SOYATACO; 038.- RA. TIERRA ADENTRO 1RA. SECC.; 033.- EJIDO SANTA ANA (EL RIO); 009.- RA. LA CONCEPCIÓN; 053.- EJIDO EL PÚLPITO; 034.- EJIDO SANTA LUCÍA; 047.- EJIDO EL JUNCAL; 061.- EJIDO NABOR CORNELIO ALVAREZ; 011.- RA. CHACALAPA 1RA. SECCIÓN; 021.- VILLA JALUPA; 040.- RA. TIERRAS PELEADAS (TIERRAS AMIGAS); 010.- RA. LA CRUZ; 025.- POB. NICOLAS BRAVO; 048.- EJIDO SAN HIPOLITO; 054.- RA. TIERRA ADENTRO 3RA. SECC.; 014.- RA. HERMENEGILDO GALEANA 1RA. SECC.; 17.- RA. HUAPACAL 2DA. SECCION (PUNTA BRAVA); 015.- RA. HERMENEGILDO GALEANA 2DA. SECC.; 006.- RA. BENITO JUAREZ 3RA. SECCION; 005.- RA. BENITO JUAREZ 2DA. SECCION; 074.- COL. LA PERA; 051.- RA. RIBERA ALTA; 041.- RA. TOMAS GARRIDO CANABAL (SAN JOSE); 001.- JALPA DE MENDEZ (BARRIO LA GUADALUPE); 035.- RA. SANTUARIO 1RA. SECCIÓN; 001.- JALPA DE MENDEZ (BARRIO SAN LUIS); 002.- POB. AMATITAN

Licitacion No.	Limite para aceptar o declinar invitacion	Visita al sitio de los trabajos	Junta de aclaraciones	Presentacion y apertura de propuesta	Plazo de Ejecución 60 DIAS		Capital contable minimo acreditado
					Inicio	Terminacion	
JM-DOOTSM-038-2021	27 de abril de 2021	27 de abril de 2021 8:00 HRS	28 de abril de 2021 10:00 HRS	7 de mayo de 2021 10:00 HRS	18 de mayo de 2021	16 de julio de 2021	\$ 2,818,841.86

Contar con registro vigente el Padrón de contratista del Estado de Tabasco; la especialidad solicitada será: **120**

**Recepción de Propuestas y Apertura de Sobres:** La presentación y apertura de proposiciones se llevará a cabo en la oficina que ocupa el área de licitaciones de la Dirección de Obras Ordenamiento Territorial y Servicios Municipales con dirección en la Calle Gregorio Méndez S/N, Barrio San Luis, C. P. 86200, Jalpa de Méndez, Tabasco.

**Visita de Obra:** Los participantes deberán presentarse en la fecha y hora señalada en el lugar que ocupa la Dirección de Obras, Ordenamiento Territorial y Servicios Municipales, de donde se partirá al lugar de ejecución de los trabajos.

**Junta de Aclaraciones:** Se llevará a cabo en las oficinas de la Dirección de Obras, Ordenamiento Territorial y Servicios Municipales.

Los recursos para la celebración de los trabajos descritos corresponden al **RAMO 33 FONDO III 2021**

De acuerdo al artículo 47 fracción IV de la ley, en caso de aceptar participar se deberá manifestar por escrito a la persona que signa la presente invitación a más tardar el día señalado y quedará obligado a presentar propuesta, en el entendido que si no lo hace, la contraloría inhabilitará por noventa días naturales para participar en procesos de contratación por invitación a cuando menos tres personas y adjudicación directa, a contratista que habiendo aceptado participar por escrito no presenten propuesta lo anterior en concordancia con lo asentado en el artículo 47 fracción IV de la ley. La fecha de inicio inhabilitación, será la de la presentación y entrega de propuestas.

DIRECCIÓN DE OBRAS, ORDENAMIENTO TERRITORIAL Y SERVICIOS MUNICIPALES

## H. AYUNTAMIENTO CONSTITUCIONAL DE

Jalpa de Méndez, Tabasco.

2018 – 2021

"2021, Año de la Independencia"



lo anterior en concordancia con lo asentado en el artículo 47 fracción IV de la ley. La fecha de inicio de inhabilitación, será la de la presentación y entrega de propuestas.

Se le solicita acudir de 08:00 a.m. a 15:00 p.m. de lunes a viernes en el área de licitaciones de la Dirección de Obras Ordenamiento Territorial y Servicios Municipales en Calle Gregorio Méndez S/N, Barrio San Luis, de este municipio, con su carta de aceptación para que le sean proporcionados las bases de la licitación y sus anexos.

Las bases tendrán un costo de **\$0.00**

Ninguna de las condiciones establecidas en las bases de la Licitación, así como en las proposiciones presentadas podrá ser negociada.

No podrán participar las personas que se encuentren en alguno de los supuestos del Artículo 54 de la Ley de Obras Públicas y Servicios Relacionados con las Mismas del Estado de Tabasco.

No podrá participar persona física o jurídico colectiva que no se encuentre inscrita o en proceso de inscripción en el Padrón de Contratista del Estado de Tabasco.

Al licitante ganador se le otorgará anticipo 30%.

El acto de apertura de propuesta se llevará a cabo de manera interna, por lo cual deberá entregar su propuesta en un sobre cerrado de manera inviolable que contendrá por separado, la propuesta técnica y la propuesta económica,

**El Fallo:** Se llevará a cabo en las oficinas de la Dirección de Obras, Ordenamiento Territorial y Servicios Municipales el día 8 de mayo de 2021 a las 10:00 HRS

Sin más por el momento quedo de usted, y aprovechando la ocasión para enviarle un cordial saludo.

**Atentamente**

**C. Pedro Magaña Cerino.**  
*Presidente del Comité de Obra*

c.c.p. Archivo.

DIRECCIÓN DE OBRAS, ORDENAMIENTO TERRITORIAL  
Y SERVICIOS MUNICIPALES



# H. AYUNTAMIENTO CONSTITUCIONAL DE

Jalpa de Méndez, Tabasco.

2018 - 2021

"2021, Año de la Independencia"



DEPENDENCIA  
OFICIO No.

OBRAS PÚBLICAS.  
DOOTSM/DL/187/21

Jalpa de Méndez, Tabasco a 20 de abril de 2021.

CESAR GERARDO BURELO GARCIA  
CALLE JUSTO SIERRA No. EXT. 103 B  
COL. SAN SILVERIO C.P. 86320  
COMALCALCO, TABASCO

AT'N:C. CESAR GERARDO BURELO GARCIA  
ADMINISTRADOR UNICO

El H. Ayuntamiento Constitucional de Jalpa de Méndez, Tabasco, a través del comité de obra pública municipal, conforme a lo establecido en el **Art. 44** de la Ley de Obras Públicas y Servicios Relacionados con las Mismas del Estado de Tabasco **Y 45** de su Reglamento se invita a participar en el procedimiento de contratación por la modalidad de INVITACION A CUANDO MENOS TRES PERSONAS de carácter estatal sobre la base de precios unitarios y tiempo determinado, el cual se celebrarán en las oficinas del Departamento de Licitaciones de la Dirección de Obras, Ordenamiento Territorial y Servicios Municipales, ubicado en la Calle Gregorio Méndez S/N, Barrio San Luis, C.P. 86200, Jalpa de Méndez, Tabasco. 20/04/21

## PROCEDIMIENTO DE CONTRATACIÓN POR INVITACION A CUANDO MENOS TRES PERSONAS No.: JM-DOOTSM-038-2021

### OBRAS:

- OP33-146.- CONSTRUCCIÓN DE CUARTOS DORMITORIO EN JALPA DE MÉNDEZ LOCALIDAD REFORMA 3RA. SECCIÓN EL GUANO
- OP33-147.- CONSTRUCCIÓN DE CUARTOS DORMITORIO EN JALPA DE MÉNDEZ LOCALIDAD R/A. EL RECREO
- OP33-148.- CONSTRUCCIÓN DE CUARTOS DORMITORIO EN JALPA DE MÉNDEZ LOCALIDAD R/A LA GUADALUPE
- OP33-149.- CONSTRUCCIÓN DE CUARTOS DORMITORIO EN JALPA DE MÉNDEZ LOCALIDAD POB. MECOACÁN
- OP33-150.- CONSTRUCCIÓN DE CUARTOS DORMITORIO EN JALPA DE MÉNDEZ LOCALIDAD EJ. EL NOVILLERO
- OP33-151.- CONSTRUCCIÓN DE CUARTOS DORMITORIO EN JALPA DE MÉNDEZ LOCALIDAD RA. LA CEIBA
- OP33-152.- CONSTRUCCIÓN DE CUARTOS DORMITORIO EN JALPA DE MÉNDEZ LOCALIDAD RA. PUEBLO VIEJO
- OP33-153.- CONSTRUCCIÓN DE CUARTOS DORMITORIO EN JALPA DE MÉNDEZ LOCALIDAD RA. LA TRINIDAD
- OP33-154.- CONSTRUCCIÓN DE CUARTOS DORMITORIO EN JALPA DE MÉNDEZ LOCALIDAD POB. SOYATACO
- OP33-155.- CONSTRUCCIÓN DE CUARTOS DORMITORIO EN JALPA DE MÉNDEZ LOCALIDAD R/A. TIERRA ADENTRO 1RA. SECCIÓN
- OP33-156.- CONSTRUCCIÓN DE CUARTOS DORMITORIO EN JALPA DE MÉNDEZ LOCALIDAD EJ. SANTA ANA (EL RÍO)
- OP33-157.- CONSTRUCCIÓN DE CUARTOS DORMITORIO EN JALPA DE MÉNDEZ LOCALIDAD RA. LA CONCEPCIÓN
- OP33-158.- CONSTRUCCIÓN DE CUARTOS DORMITORIO EN JALPA DE MÉNDEZ LOCALIDAD EJ. EL PÚLPITO
- OP33-159.- CONSTRUCCIÓN DE CUARTOS DORMITORIO EN JALPA DE MÉNDEZ LOCALIDAD EJ. SANTA LUCÍA
- OP33-160.- CONSTRUCCIÓN DE CUARTOS DORMITORIO EN JALPA DE MÉNDEZ LOCALIDAD EJ. EL JUNCAL
- OP33-161.- CONSTRUCCIÓN DE CUARTOS DORMITORIO EN JALPA DE MÉNDEZ LOCALIDAD EJ. NABOR CORNELIO ÁLVAREZ
- OP33-162.- CONSTRUCCIÓN DE CUARTOS DORMITORIO EN JALPA DE MÉNDEZ LOCALIDAD RA. CHACALAPA 1RA. SECCIÓN
- OP33-163.- CONSTRUCCIÓN DE CUARTOS DORMITORIO EN JALPA DE MÉNDEZ LOCALIDAD VILLA JALUPA
- OP33-164.- CONSTRUCCIÓN DE CUARTOS DORMITORIO EN JALPA DE MÉNDEZ LOCALIDAD RA. TIERRAS PELEADAS (TIERRAS AMIGAS)
- OP33-165.- CONSTRUCCIÓN DE CUARTOS DORMITORIO EN JALPA DE MÉNDEZ LOCALIDAD RA. LA CRUZ
- OP33-166.- CONSTRUCCIÓN DE CUARTOS DORMITORIO EN JALPA DE MÉNDEZ LOCALIDAD POB. NICOLÁS BRAVO
- OP33-167.- CONSTRUCCIÓN DE CUARTOS DORMITORIO EN JALPA DE MÉNDEZ LOCALIDAD EJ. SAN HIPÓLITO
- OP33-168.- CONSTRUCCIÓN DE CUARTOS DORMITORIO EN JALPA DE MÉNDEZ LOCALIDAD RA. TIERRA ADENTRO 3RA. SECCIÓN ( EL VIGÍA)
- OP33-169.- CONSTRUCCIÓN DE CUARTOS DORMITORIO EN JALPA DE MÉNDEZ LOCALIDAD HERMENEGILDO GALEANA 1RA. SECCIÓN
- OP33-170.- CONSTRUCCIÓN DE CUARTOS DORMITORIO EN JALPA DE MÉNDEZ LOCALIDAD HUAPACAL 2DA. SECCIÓN (PUNTA BRAVA)
- OP33-171.- CONSTRUCCIÓN DE CUARTOS DORMITORIO EN JALPA DE MÉNDEZ LOCALIDAD HERMENEGILDO GALEANA 2DA. SECCIÓN

DIRECCIÓN DE OBRAS, ORDENAMIENTO TERRITORIAL  
Y SERVICIOS MUNICIPALES

# H. AYUNTAMIENTO CONSTITUCIONAL DE

Jalpa de Méndez, Tabasco.

2018-2021

"2021, Año de la Independencia"



**JALPA**  
de Méndez  
H. AYUNTAMIENTO CONSTITUCIONAL  
2018-2021

(Gobierno de Unidad con Esperanza para todos)

OP33-172.- CONSTRUCCIÓN DE CUARTOS DORMITORIO EN JALPA DE MÉNDEZ LOCALIDAD BENITO JUÁREZ 3RA. SECCIÓN  
OP33-173.- CONSTRUCCIÓN DE CUARTOS DORMITORIO EN JALPA DE MÉNDEZ LOCALIDAD BENITO JUÁREZ 2DA. SECCIÓN  
OP33-174.- CONSTRUCCIÓN DE CUARTOS DORMITORIO EN JALPA DE MÉNDEZ LOCALIDAD COL. LA PERA  
OP33-175.- CONSTRUCCIÓN DE CUARTOS DORMITORIO EN JALPA DE MÉNDEZ LOCALIDAD RA. RIBERA ALTA  
OP33-176.- CONSTRUCCIÓN DE CUARTOS DORMITORIO EN JALPA DE MÉNDEZ LOCALIDAD TOMÁS GARRIDO CANABAL (SAN JOSÉ)  
OP33-177.- CONSTRUCCIÓN DE CUARTOS DORMITORIO EN JALPA DE MÉNDEZ ASENTAMIENTO BARRIO LA GUADALUPE  
OP33-178.- CONSTRUCCIÓN DE CUARTOS DORMITORIO EN JALPA DE MÉNDEZ LOCALIDAD SANTUARIO 1RA. SECCIÓN  
OP33-179.- CONSTRUCCIÓN DE CUARTOS DORMITORIO EN JALPA DE MÉNDEZ ASENTAMIENTO BARRIO SAN LUIS  
OP33-180.- CONSTRUCCIÓN DE CUARTOS DORMITORIO EN JALPA DE MÉNDEZ LOCALIDAD POB. AMATITÁN

#### UBICACION:

030.- RA. REFORMA 3RA. SECCIÓN EL GUANO; 027.- RA. EL RECREO; 075.- R/A. LA GUADALUPE; 023.- POB. MECOACAN; 046.- EJ. EL NOVILLERO; 008.- RA. LA CEIBA; 026.- R/A. PUEBLO VIEJO; 050.- RA. LA TRINIDAD; 036.- POB. SOYATACO; 038.- RA. TIERRA ADENTRO 1RA. SECC.; 033.- EJIDO SANTA ANA (EL RIO); 009.- RA. LA CONCEPCIÓN; 053.- EJIDO EL PÚLPITO; 034.- EJIDO SANTA LUCÍA; 047.- EJIDO EL JUNCAL; 061.- EJIDO NABOR CORNELIO ALVAREZ; 011.- RA. CHACALAPA 1RA. SECCIÓN; 021.- VILLA JALUPA; 040.- RA. TIERRAS PELEADAS (TIERRAS AMIGAS); 010.- RA. LA CRUZ; 025.- POB. NICOLAS BRAVO; 048.- EJIDO SAN HIPOLITO; 054.- RA. TIERRA ADENTRO 3RA. SECC.; 014.- RA. HERMENEGILDO GALEANA 1RA. SECC.; 17.- RA. HUAPACAL 2DA. SECCION (PUNTA BRAVA); 015.- RA. HERMENEGILDO GALEANA 2DA. SECC.; 006.- RA. BENITO JUAREZ 3RA. SECCION; 005.- RA. BENITO JUAREZ 2DA. SECCION; 074.- COL. LA PERA; 051.- RA. RIBERA ALTA; 041.- RA. TOMAS GARRIDO CANABAL (SAN JOSE); 001.- JALPA DE MENDEZ (BARRIO LA GUADALUPE); 035.- RA. SANTUARIO 1RA. SECCIÓN; 001.- JALPA DE MENDEZ (BARRIO SAN LUIS); 002.- POB. AMATITAN

Licitacion No.	Limite para aceptar o declinar invitacion	Visita al sitio de los trabajos	Junta de aclaraciones	Presentacion y apertura de propuesta	Plazo de Ejecución 60 DIAS		Capital contable mínimo acreditado
					Inicio	Terminacion	
JM-DOOTSM-038-2021	27 de abril de 2021	27 de abril de 2021 8:00 HRS	28 de abril de 2021 10:00 HRS	7 de mayo de 2021 10:00 HRS	18 de mayo de 2021	16 de julio de 2021	\$ 2,818,841.86

Contar con registro vigente el Padrón de contratista del Estado de Tabasco; la especialidad solicitada será: **120**

**Recepción de Propuestas y Apertura de Sobres:** La presentación y apertura de proposiciones se llevará a cabo en la oficina que ocupa el área de licitaciones de la Dirección de Obras, Ordenamiento Territorial y Servicios Municipales, ubicado en la Calle Gregorio Méndez S/N, Barrio San Luis, C.P. 86200, Jalpa de Méndez, Tabasco.

**Visita de Obra:** Los participantes deberán presentarse en la fecha y hora señalada en el lugar que ocupa la Dirección de Obras, Ordenamiento Territorial y Servicios Municipales, de donde se partirá al lugar de ejecución de los trabajos.

**Junta de Aclaraciones:** Se llevará a cabo en las oficinas de la Dirección de Obras, Ordenamiento Territorial y Servicios Municipales.

Los recursos para la celebración de los trabajos descritos corresponden al **RAMO 33 FONDO III 2021**

De acuerdo al artículo 47 fracción IV de la ley, en caso de aceptar participar se deberá manifestar por escrito a la persona que signa la presente invitación a más tardar el día señalado y quedará obligado a presentar propuesta, en el entendido que si no lo hace, la contraloría inhabilitará por noventa días naturales para participar en procesos de contratación por invitación a cuando menos cinco personas y adjudicación directa, a contratista que habiendo aceptado participar por escrito no presenten propuesta lo anterior en concordancia con lo asentado en el artículo 47 fracción IV de la ley. La fecha de inicio de inhabilitación, será la de la presentación y entrega de propuestas.

DIRECCIÓN DE OBRAS, ORDENAMIENTO TERRITORIAL Y SERVICIOS MUNICIPALES

## H. AYUNTAMIENTO CONSTITUCIONAL DE

Jalpa de Méndez, Tabasco.

2018 – 2021

"2021, Año de la Independencia"



Se le solicita acudir de 08:00 a.m. a 15:00 p.m. de lunes a viernes en el área de licitaciones de la Dirección de Obras Ordenamiento Territorial y Servicios Municipales en Calle Gregorio Méndez S/N, Barrio San Luis, de este municipio, con su carta de aceptación para que le sean proporcionados las bases de la licitación y sus anexos.

Las bases tendran un costo de **\$0.00**

Ninguna de las condiciones establecidas en las bases de la Licitación, así como en las proposiciones presentadas podrá ser negociada.

No podrán participar las personas que se encuentren en alguno de los supuestos del Artículo 54 de la Ley de Obras Públicas y Servicios Relacionados con las Mismas del Estado de Tabasco.

No podrá participar persona física o jurídico colectiva que no se encuentre inscrita o en proceso de inscripción en el Padrón de Contratista del Estado de Tabasco.

Al licitante ganador se le otorgara anticipo 30%.

El acto de apertura de propuesta se llevará acabo de manera, interna, por lo cual deberá entregar su propuesta en un sobre cerrado de manera inviolable que contendrá por separado, la propuesta técnica y la propuesta económica,

**El Fallo:** Se llevara a cabo en las oficinas de la Dirección de Obras, Ordenamiento Territorial y Servicios Municipales el día 8 de mayo de 2021 a las 10:00 HRS

Sin más por el momento quedo de usted, y aprovechando la ocasión para enviarle un cordial saludo.

**A t e n t a m e n t e**

**C. Pedro Magaña Cerino**  
*Presidente del Comité de Obra*

c.c.p. Archivo.

DIRECCIÓN DE OBRAS, ORDENAMIENTO TERRITORIAL  
Y SERVICIOS MUNICIPALES



# CANDELARIA DAMASCO MARTINEZ

RFC: DAMC840202TS1

RFC: 86400

**CONSTRUCTION**

EMAIL: candelariadamasco02@gmail.com

Tel: 044- 8184679303

VILLAHERMOSA, TAB. A 23 DE ABRIL DEL 2021

AT'N C. PEDRO MAGAÑA CERINO  
PRESIDENTE DEL COMITE DE OBRAS.  
P R E S E N T E.

*Recibido.*  
*23/04/21*

DE ACUERDO A SU OFICIO DE INVITACIÓN A LA LICITACIÓN No. JM-DOOTSM-038-2021 EN MI CARÁCTER DE ADMINISTRADOR UNICO DE LA EMPRESA CANDELARIA DAMASCO MARTINEZ TENGO BIEN A ACEPTAR LA MISMA PARA SER PARTE DEL PROCEDIMIENTO DE CONTRATACION A TRAVES DE INVITACION A CUANDO MENOS TRES PERSONAS, REFERENTE A LA OBRA: LICITACIÓN No.: JM-DOOTSM-038-2021

DESCRIPCIÓN DE LA OBRA: OP33-146.- CONSTRUCCION DE CUARTOS DORMITORIO EN JALPA DE MÉNDEZ LOCALIDAD REFORMA 3RA. SECCIÓN EL GUANO; OP33-147.- CONSTRUCCIÓN DE CUARTOS DORMITORIO EN JALPA DE MÉNDEZ LOCALIDAD R/A. EL RECREO; OP33-148.- CONSTRUCCIÓN DE CUARTOS DORMITORIO EN JALPA DE MÉNDEZ LOCALIDAD R/A LA GUADALUPE; OP33-149.- CONSTRUCCIÓN DE CUARTOS DORMITORIO EN JALPA DE MÉNDEZ LOCALIDAD POB. MECOACAN; OP33-150.- CONSTRUCCIÓN DE CUARTOS DORMITORIO EN JALPA DE MÉNDEZ LOCALIDAD EJ. EL NOVILLERO; OP33-151.- CONSTRUCCIÓN DE CUARTOS DORMITORIO EN JALPA DE MENDEZ LOCALIDAD RA. LA CEIBA; OP33-152.- CONSTRUCCIÓN DE CUARTOS DORMITORIO EN JALPA DE MÉNDEZ LOCALIDAD RA. PUEBLO VIEJO; OP33-153.- CONSTRUCCIÓN DE CUARTOS DORMITORIO EN JALPA DE MÉNDEZ LOCALIDAD RA. LA TRINIDAD; OP33-154.- CONSTRUCCIÓN DE CUARTOS DORMITORIO EN JALPA DE MÉNDEZ LOCALIDAD POB. SOYATACO; OP33-155.- CONSTRUCCIÓN DE CUARTOS DORMITORIO EN JALPA DE MÉNDEZ LOCALIDAD R/A. TIERRA ADENTRO 1RA. SECCIÓN; OP33-156.- CONSTRUCCIÓN DE CUARTOS DORMITORIO EN JALPA DE MÉNDEZ LOCALIDAD EJ. SANTA ANA (EL RÍO); OP33-157.- CONSTRUCCIÓN DE CUARTOS DORMITORIO EN JALPA DE MÉNDEZ LOCALIDAD RA. LA CONCEPCIÓN; OP33-158.- CONSTRUCCIÓN DE CUARTOS DORMITORIO EN JALPA DE MÉNDEZ LOCALIDAD EJ. EL PÚLPITO; OP33-159.- CONSTRUCCIÓN DE CUARTOS DORMITORIO EN JALPA DE MÉNDEZ LOCALIDAD EJ. SANTA LUCÍA; OP33-160.- CONSTRUCCIÓN DE CUARTOS DORMITORIO EN JALPA DE MÉNDEZ LOCALIDAD EJ. EL JUNCAL; OP33-161.-CONSTRUCCIÓN DE CUARTOS DORMITORIO EN JALPA DE MÉNDEZ LOCALIDAD EJ. NABOR CORNELIO ÁLVAREZ; OP33-162.-CONSTRUCCIÓN DE CUARTOS DORMITORIO EN JALPA DE MÉNDEZ LOCALIDAD RA. CHACALAPA 1RA. SECCIÓN; OP33-163.- CONSTRUCCIÓN DE CUARTOS DORMITORIO EN JALPA DE MÉNDEZ LOCALIDAD VILLA JALUPA; OP33-164.- CONSTRUCCIÓN DE CUARTOS DORMITORIO EN JALPA DE MÉNDEZ LOCALIDAD RA. TIERRAS PELEADAS (TIERRAS AMIGAS); OP33-165.- CONSTRUCCIÓN DE CUARTOS DORMITORIO EN JALPA DE MÉNDEZ LOCALIDAD RA. LA CRUZ; OP33-166.- CONSTRUCCIÓN DE CUARTOS DORMITORIO EN JALPA DE MÉNDEZ LOCALIDAD POB. NICOLÁS BRAVO; OP33-167.- CONSTRUCCIÓN DE CUARTOS DORMITORIO EN JALPA DE MÉNDEZ LOCALIDAD EJ. SAN HIPÓLITO; OP33-168.- CONSTRUCCIÓN DE CUARTOS DORMITORIO EN JALPA DE MÉNDEZ LOCALIDAD RA. TIERRA ADENTRO 3RA. SECCIÓN (EL VIGÍA); OP33-169.- CONSTRUCCIÓN DE CUARTOS DORMITORIO EN JALPA DE MÉNDEZ LOCALIDAD HERMENEGILDO GALEANA 1RA. SECCIÓN; OP33-170.- CONSTRUCCIÓN DE CUARTOS DORMITORIO EN JALPA DE MÉNDEZ LOCALIDAD HUAPACAL 2DA. SECCIÓN (PUNTA BRAVA); OP33-171.- CONSTRUCCIÓN DE CUARTOS DORMITORIO EN JALPA DE MÉNDEZ LOCALIDAD HERMENEGILDO GALEANA 2DA. SECCIÓN; OP33-172.-CONSTRUCCIÓN DE CUARTOS DORMITORIO EN JALPA DE MÉNDEZ LOCALIDAD BENITO JUÁREZ 3RA. SECCIÓN; OP33-173.-CONSTRUCCIÓN DE CUARTOS DORMITORIO EN JALPA DE MÉNDEZ LOCALIDAD BENITO JUÁREZ 2DA. SECCIÓN; OP33-174.- CONSTRUCCIÓN DE CUARTOS DORMITORIO EN JALPA DE MÉNDEZ LOCALIDAD COL. LA PERA; OP33-175.- CONSTRUCCIÓN DE CUARTOS DORMITORIO EN JALPA DE MÉNDEZ LOCALIDAD RA. RIBERA ALTA; OP33-176.- CONSTRUCCIÓN DE CUARTOS DORMITORIO EN JALPA DE MÉNDEZ LOCALIDAD TOMÁS GARRIDO CANABAL (SAN JOSÉ); OP33-177.- CONSTRUCCIÓN DE CUARTOS DORMITORIO EN JALPA DE MÉNDEZ ASENTAMIENTO BARRIO LA GUADALUPE; OP33-178.- CONSTRUCCIÓN DE CUARTOS DORMITORIO EN JALPA DE MÉNDEZ LOCALIDAD SANTUARIO 1RA. SECCIÓN; OP33-179.- CONSTRUCCIÓN DE CUARTOS



## CANDELARIA DAMASCO MARTINEZ

RFC: DAMC840202TS1

RFC: 86400

EMAIL: candelariadamasco02@gmail.com

Tel: 044- 8184679303

### CONSTRUCTION

DORMITORIO EN JALPA DE MÉNDEZ ASENTAMIENTO BARRIO SAN LUIS; OP33-180.- CONSTRUCCIÓN DE CUARTOS DORMITORIO EN JALPA DE MÉNDEZ LOCALIDAD POB. AMATITÁN.  
UBICACIÓN DE LA OBRA: 030.- RA. REFORMA 3RA. SECCIÓN; 027.- RA. EL RECREO; 075.- R/A. LA GUADALUPE; 023.- POB. MECOACAN; 046.- EJ. EL NOVILLERO; 008.- RA. LA CEIBA; 026.- R/A. PUEBLO VIEJO; 050.- RA. LA TRINIDAD; 036.- POB. SOYATACO; 038.- RA. TIERRA ADENTRO 1RA. SECC.; 033.-EJIDO SANTA ANA(EL RIO); 009.- RA. LA CONCEPCIÓN; 053.- EJIDO EL PÚLPITO; 034.- EJIDO SANTA LUCÍA; 047.- EJIDO EL JUNCAL; 061.- EJIDO NABOR CORNELIO ALVAREZ; 011.- RA. CHACALAPA 1RA. SECCIÓN; 021.- POB. VILLA JALUPA; 040.- RA. TIERRAS PELEADAS (TIERRAS AMIGAS); 010.- RA. LA CRUZ; 025.- POB. NICOLÁS BRAVO; 048.- EJIDO SAN HIPOLITO; 054.- RA. TIERRA ADENTRO 3RA. SECC.;014.- RA. GALEANA 1RA. SECC.; 017.- RA. HUAPACAL 2DA. SECCIÓN (PUNTA BRAVA); 015.- RA. GALEANA 2DA. SECC.; 006.- RA. BENITO JUÁREZ 3RA. SECCIÓN; 005.- RA. BENITO JUÁREZ 2DA. SECCIÓN; 074.- COL. LA PERA; 051.- RA. RIBERA ALTA; 041.- RA. TOMAS GARRIDO; 001.- JALPA DE MÉNDEZ (BARRIO LA GUADALUPE); 035.- RA. SANTUARIO 1RA. SECCIÓN; 001.- JALPA DE MENDEZ (BARRIO SAN LUIS); 002.- POB. AMATITÁN; 019.- POB. IQUINUAPA.

UBICACIÓN DE LA OBRA: 030.- RA. REFORMA 3RA. SECCIÓN EL GUANO; 027.- RA. EL RECREO; 075.- R/A. LA GUADALUPE; 023.- POB. MECOACAN; 046.- EJ. EL NOVILLERO; 008.- RA. LA CEIBA; 026.- R/A. PUEBLO VIEJO; 050.- RA. LA TRINIDAD; 036.- POB. SOYATACO; 038.- RA. TIERRA ADENTRO 1RA. SECC.; 033.-EJIDO SANTA ANA(EL RIO);009.- RA. LA CONCEPCIÓN; 053.-EJIDO EL PÚLPITO; 034.- EJIDO SANTA LUCÍA;047.- EJIDO EL JUNCAL; 061.- EJIDO NABOR CORNELIO ALVAREZ; 011.- RA. CHACALAPA 1RA. SECCIÓN; 021.- VILLA JALUPA; 040.- RA. TIERRAS PELEADAS (TIERRAS AMIGAS); 010.- RA. LA CRUZ; 025.- POB. NICOLAS BRAVO; 048.- EJIDO SAN HIPOLITO; 054.- RA. TIERRA ADENTRO 3RA. SECC.;014.- RA. HERMENEGILDO GALEANA 1RA. SECC.; 17.- RA. HUAPACAL 2DA. SECCION (PUNTA BRAVA);015.- RA. HERMENEGILDO GALEANA 2DA. SECC.; 006.- RA. BENITO JUAREZ 3RA. SECCION; 005.- RA. BENITO JUAREZ 2DA. SECCION; 074.- COL. LA PERA; 051.- RA. RIBERA ALTA; 041.- RA. TOMAS GARRIDO CANABAL (SAN JOSE); 001.- JALPA DE MENDEZ(BARRIO LA GUADALUPE); 035.- RA. SANTUARIO 1RA. SECCIÓN; 001.- JALPA DE MENDEZ (BARRIO SAN LUIS); 002.- POB. AMATITAN

SIN OTRO PARTICULAR ME DESPIDO, LE MANIFIESTO MI CORDIAL SALUDO.

ATENTAMENTE,

  
C. CANDELARIA DAMASCO MARTINEZ  
ADMINISTRADOR UNICO

# CONSTRUCTORA Y COMERCIALIZADORA VALENZ

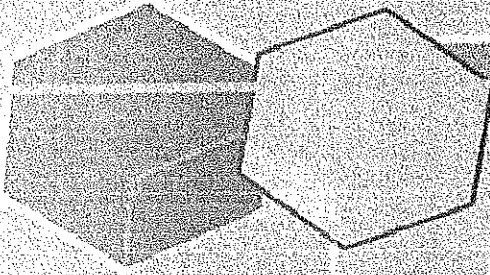

JALPA DE MENDEZ, TABASCO A 21 DE ABRIL DE 2021

C. PEDRO MAGAÑA CERINO  
PRESIDENTE DEL COMITÉ DE OBRA  
P R E S E N T E

*Recibido 21/04/21*

POR MEDIO DEL PRESENTE Y COMO REPRESENTANTE LEGAL DE LA SUSANA VALENZUELA GONZALEZ, LE COMUNICO NUESTRA PARTICIPACIÓN PARA EL PROCESO DE LICITACION No. JM-DOOTSM-038-2021, RELATIVO A:

- OP33-146.- CONSTRUCCIÓN DE CUARTOS DORMITORIO EN JALPA DE MÉNDEZ LOCALIDAD REFORMA 3RA. SECCIÓN EL GUANO
- OP33-147.- CONSTRUCCIÓN DE CUARTOS DORMITORIO EN JALPA DE MÉNDEZ LOCALIDAD R/A. EL RECREO
- OP33-148.- CONSTRUCCIÓN DE CUARTOS DORMITORIO EN JALPA DE MÉNDEZ LOCALIDAD R/A LA GUADALUPE
- OP33-149.- CONSTRUCCIÓN DE CUARTOS DORMITORIO EN JALPA DE MÉNDEZ LOCALIDAD POB. MECOACÁN
- OP33-150.- CONSTRUCCIÓN DE CUARTOS DORMITORIO EN JALPA DE MÉNDEZ LOCALIDAD EJ. EL NOVILLERO
- OP33-151.- CONSTRUCCIÓN DE CUARTOS DORMITORIO EN JALPA DE MÉNDEZ LOCALIDAD RA. LA CEIBA
- OP33-152.- CONSTRUCCIÓN DE CUARTOS DORMITORIO EN JALPA DE MÉNDEZ LOCALIDAD RA. PUEBLO VIEJO
- OP33-153.- CONSTRUCCIÓN DE CUARTOS DORMITORIO EN JALPA DE MÉNDEZ LOCALIDAD RA. LA TRINIDAD
- OP33-154.- CONSTRUCCIÓN DE CUARTOS DORMITORIO EN JALPA DE MÉNDEZ LOCALIDAD POB. SOYATACO
- OP33-155.- CONSTRUCCIÓN DE CUARTOS DORMITORIO EN JALPA DE MÉNDEZ LOCALIDAD R/A. TIERRA ADENTRO 1RA. SECCIÓN
- OP33-156.- CONSTRUCCIÓN DE CUARTOS DORMITORIO EN JALPA DE MÉNDEZ LOCALIDAD EJ. SANTA ANA (EL RÍO)
- OP33-157.- CONSTRUCCIÓN DE CUARTOS DORMITORIO EN JALPA DE MÉNDEZ LOCALIDAD RA. LA CONCEPCIÓN
- OP33-158.- CONSTRUCCIÓN DE CUARTOS DORMITORIO EN JALPA DE MÉNDEZ LOCALIDAD EJ. EL PÚLPITO
- OP33-159.- CONSTRUCCIÓN DE CUARTOS DORMITORIO EN JALPA DE MÉNDEZ LOCALIDAD EJ. SANTA LUCÍA
- OP33-160.- CONSTRUCCIÓN DE CUARTOS DORMITORIO EN JALPA DE MÉNDEZ LOCALIDAD EJ. EL JUNCAL
- OP33-161.- CONSTRUCCIÓN DE CUARTOS DORMITORIO EN JALPA DE MÉNDEZ LOCALIDAD EJ. NABOR CORNELIO ÁLVAREZ
- OP33-162.- CONSTRUCCIÓN DE CUARTOS DORMITORIO EN JALPA DE MÉNDEZ LOCALIDAD RA. CHACALAPA 1RA. SECCIÓN
- OP33-163.- CONSTRUCCIÓN DE CUARTOS DORMITORIO EN JALPA DE MÉNDEZ LOCALIDAD VILLA JALUPA
- OP33-164.- CONSTRUCCIÓN DE CUARTOS DORMITORIO EN JALPA DE MÉNDEZ LOCALIDAD RA. TIERRAS PELEADAS (TIERRAS AMIGAS)
- OP33-165.- CONSTRUCCIÓN DE CUARTOS DORMITORIO EN JALPA DE MÉNDEZ LOCALIDAD RA. LA CRUZ
- OP33-166.- CONSTRUCCIÓN DE CUARTOS DORMITORIO EN JALPA DE MÉNDEZ LOCALIDAD POB. NICOLÁS BRAVO
- OP33-167.- CONSTRUCCIÓN DE CUARTOS DORMITORIO EN JALPA DE MÉNDEZ LOCALIDAD EJ. SAN HIPOCITO
- OP33-168.- CONSTRUCCIÓN DE CUARTOS DORMITORIO EN JALPA DE MÉNDEZ LOCALIDAD RA. TIERRA ADENTRO 3RA. SECCIÓN (EL VIGIA)
- OP33-169.- CONSTRUCCIÓN DE CUARTOS DORMITORIO EN JALPA DE MÉNDEZ LOCALIDAD HERMENESILDO

REPRESENTANTE LEGAL: SUSANA VALENZUELA GONZALEZ  
CALLE ARABIA VII, MANZANA 37, LOTE 16, COL. JACINTO LOPEZ, 86553



## CONSTRUCTORA Y COMERCIALIZADORA VALENZ

GALEANA 1RA. SECCIÓN  
OP33-170.- CONSTRUCCIÓN DE CUARTOS DORMITORIO EN JALPA DE MÉNDEZ LOCALIDAD HUAPACAL 2DA. SECCION (PUNTA BRAVA)  
OP33-171.- CONSTRUCCIÓN DE CUARTOS DORMITORIO EN JALPA DE MÉNDEZ LOCALIDAD HERMENEGILDO GALEANA 2DA. SECCIÓN  
OP33-172.- CONSTRUCCIÓN DE CUARTOS DORMITORIO EN JALPA DE MÉNDEZ LOCALIDAD BENITO JUÁREZ 3RA. SECCIÓN  
OP33-173.- CONSTRUCCIÓN DE CUARTOS DORMITORIO EN JALPA DE MÉNDEZ LOCALIDAD BENITO JUÁREZ 2DA. SECCIÓN  
OP33-174.- CONSTRUCCIÓN DE CUARTOS DORMITORIO EN JALPA DE MÉNDEZ LOCALIDAD COL. LA PERA  
OP33-175.- CONSTRUCCIÓN DE CUARTOS DORMITORIO EN JALPA DE MÉNDEZ LOCALIDAD RA. RIBERA ALTA  
OP33-176.- CONSTRUCCIÓN DE CUARTOS DORMITORIO EN JALPA DE MÉNDEZ LOCALIDAD TOMÁS GARRIDO CANABAL (SAN JOSÉ  
OP33-177.- CONSTRUCCIÓN DE CUARTOS DORMITORIO EN JALPA DE MÉNDEZ LOCALIDAD JALPA DE MÉNDEZ ASENTAMIENTO BARRIO LA GUADALUPE  
OP33-178.- CONSTRUCCIÓN DE CUARTOS DORMITORIO EN JALPA DE MÉNDEZ LOCALIDAD SANTUARIO 1RA. SECCIÓN  
OP33-179.- CONSTRUCCIÓN DE CUARTOS DORMITORIO EN JALPA DE MÉNDEZ ASENTAMIENTO BARRIO SAN LUIS  
OP33-180.- CONSTRUCCIÓN DE CUARTOS DORMITORIO EN JALPA DE MÉNDEZ LOCALIDAD POB. AMATITÁN

EN LAS LOCALIDADES

030.- RA. REFORMA 3RA. SECCIÓN EL GUANO; 027.- RA. EL RECREO; 075.- R/A. LA GUADALUPE; 023.- POB. MECOACAN; 046.- EJ. EL NOVILLERO; 008.- RA. LA CEIBA; 026.- R/A. PUEBLO VIEJO; 050.- RA. LA TRINIDAD; 036.- POB. SOYATACO ;038.- RA. TIERRA ADENTRO 1RA. SECC.; 033.- EJIDO SANTA ANA (EL RIO); 009.- RA. LA CONCEPCIÓN; 053.- EJIDO EL PÚLPITO; 034.- EJIDO SANTA LUCÍA; 047.- EJIDO EL JUNCAL; 061.- EJIDO NABOR CORNELIO ALVAREZ; 011.- RA. CHACALAPA 1RA. SECCIÓN; 021.- VILLA JALUPA; 040.- RA. TIERRAS PELEADAS (TIERRAS AMIGAS); 010.- RA. LA CRUZ; 025.- POB. NICOLAS BRAVO; 048.- EJIDO SAN HIPOLITO; 054.- RA. TIERRA ADENTRO 3RA. SECC.; 014.- RA. HERMENEGILDO GALEANA 1RA. SECC.; 17.- RA. HUAPACAL 2DA. SECCION (PUNTA BRAVA); 015.- RA. HERMENEGILDO GALEANA 2DA. SECC.; 006.- RA. BENITO JUAREZ 3RA. SECCION; 005.- RA. BENITO JUAREZ 2DA. SECCION; 074.- COL. LA PERA; 051.- RA. RIBERA ALTA; 041.- RA. TOMAS GARRIDO CANABAL (SAN JOSE); 001.- JALPA DE MENDEZ (BARRIO LA GUADALUPE); 035.- RA. SANTUARIO 1RA. SECCIÓN; 001.- JALPA DE MENDEZ (BARRIO SAN LUIS); 002.- POB. AMATITAN

SIN OTRO ASUNTO QUE TRATAR NOS DESPEDIMOS DE USTED, QUEDANDO A SUS APRECIABLES ORDENES.

Atentamente

  
C. SUSANA VALENZUELA GONZALEZ  
ADMINISTRADOR UNICO

REPRESENTANTE LEGAL: SUSANA VALENZUELA GONZALEZ  
CALLE ARABIA VII MANZANA 37 LOTE 16 COL. JACINTO LOPEZ, 86553

# CESAR GERARDO BURELO BURELO

JALPA DE MENDEZ, TABASCO A 21 DE ABRIL DE 2021

C. PEDRO MAGAÑA CERINO  
PRESIDENTE DEL COMITÉ DE OBRA  
P R E S E N T E

*Raonbi* 21/04/21

POR MEDIO DE LA PRESENTE MANIFESTAMOS A USTED NUESTRA PARTICIPACION A LA LICITACION No. JM-DOOTSM-038-2021 REFERENTE A LAS OBRAS QUE A CONTINUACION SE RELACIONA:

- OP33-146.- CONSTRUCCIÓN DE CUARTOS DORMITORIO EN JALPA DE MÉNDEZ LOCALIDAD REFORMA 3RA. SECCIÓN EL GUANO
- OP33-147.- CONSTRUCCIÓN DE CUARTOS DORMITORIO EN JALPA DE MÉNDEZ LOCALIDAD R/A. EL RECREO
- OP33-148.- CONSTRUCCIÓN DE CUARTOS DORMITORIO EN JALPA DE MÉNDEZ LOCALIDAD R/A LA GUADALUPE
- OP33-149.- CONSTRUCCIÓN DE CUARTOS DORMITORIO EN JALPA DE MÉNDEZ LOCALIDAD POB. MECOACÁN
- OP33-150.- CONSTRUCCIÓN DE CUARTOS DORMITORIO EN JALPA DE MÉNDEZ LOCALIDAD EJ. EL NOVILLERO
- OP33-151.- CONSTRUCCIÓN DE CUARTOS DORMITORIO EN JALPA DE MÉNDEZ LOCALIDAD RA. LA CEIBA
- OP33-152.- CONSTRUCCIÓN DE CUARTOS DORMITORIO EN JALPA DE MÉNDEZ LOCALIDAD RA. PUEBLO VIEJO
- OP33-153.- CONSTRUCCIÓN DE CUARTOS DORMITORIO EN JALPA DE MÉNDEZ LOCALIDAD RA. LA TRINIDAD
- OP33-154.- CONSTRUCCIÓN DE CUARTOS DORMITORIO EN JALPA DE MÉNDEZ LOCALIDAD POB. SOYATACO
- OP33-155.- CONSTRUCCIÓN DE CUARTOS DORMITORIO EN JALPA DE MÉNDEZ LOCALIDAD R/A. TIERRA ADENTRO 1RA. SECCIÓN
- OP33-156.- CONSTRUCCIÓN DE CUARTOS DORMITORIO EN JALPA DE MÉNDEZ LOCALIDAD EJ. SANTA ANA (EL RÍO)
- OP33-157.- CONSTRUCCIÓN DE CUARTOS DORMITORIO EN JALPA DE MÉNDEZ LOCALIDAD RA. LA CONCEPCIÓN
- OP33-158.- CONSTRUCCIÓN DE CUARTOS DORMITORIO EN JALPA DE MÉNDEZ LOCALIDAD EJ. EL PÚLPITO
- OP33-159.- CONSTRUCCIÓN DE CUARTOS DORMITORIO EN JALPA DE MÉNDEZ LOCALIDAD EJ. SANTA LUCÍA
- OP33-160.- CONSTRUCCIÓN DE CUARTOS DORMITORIO EN JALPA DE MÉNDEZ



# CESAR GERARDO BURELO BURELO

LOCALIDAD EJ. EL JUNCAL  
OP33-161.- CONSTRUCCIÓN DE CUARTOS DORMITORIO EN JALPA DE MÉNDEZ  
LOCALIDAD EJ. NABOR CORNELIO ÁLVAREZ  
OP33-162.- CONSTRUCCIÓN DE CUARTOS DORMITORIO EN JALPA DE MÉNDEZ  
LOCALIDAD RA. CHACALAPA 1RA. SECCIÓN  
OP33-163.- CONSTRUCCIÓN DE CUARTOS DORMITORIO EN JALPA DE MÉNDEZ  
LOCALIDAD VILLA JALUPA  
OP33-164.- CONSTRUCCIÓN DE CUARTOS DORMITORIO EN JALPA DE MÉNDEZ  
LOCALIDAD RA. TIERRAS PELEADAS (TIERRAS AMIGAS)  
OP33-165.- CONSTRUCCIÓN DE CUARTOS DORMITORIO EN JALPA DE MÉNDEZ  
LOCALIDAD RA. LA CRUZ  
OP33-166.- CONSTRUCCIÓN DE CUARTOS DORMITORIO EN JALPA DE MÉNDEZ  
LOCALIDAD POB. NICOLÁS BRAVO  
OP33-167.- CONSTRUCCIÓN DE CUARTOS DORMITORIO EN JALPA DE MÉNDEZ  
LOCALIDAD EJ. SAN HIPÓLITO  
OP33-168.- CONSTRUCCIÓN DE CUARTOS DORMITORIO EN JALPA DE MÉNDEZ  
LOCALIDAD RA. TIERRA ADENTRO 3RA. SECCIÓN ( EL VIGÍA)  
OP33-169.- CONSTRUCCIÓN DE CUARTOS DORMITORIO EN JALPA DE MÉNDEZ  
LOCALIDAD HERMENEGILDO GALEANA 1RA. SECCIÓN  
OP33-170.- CONSTRUCCIÓN DE CUARTOS DORMITORIO EN JALPA DE MÉNDEZ  
LOCALIDAD HUAPACAL 2DA. SECCIÓN (PUNTA BRAVA)  
OP33-171.- CONSTRUCCIÓN DE CUARTOS DORMITORIO EN JALPA DE MÉNDEZ  
LOCALIDAD HERMENEGILDO GALEANA 2DA. SECCIÓN  
OP33-172.- CONSTRUCCIÓN DE CUARTOS DORMITORIO EN JALPA DE MÉNDEZ  
LOCALIDAD BENITO JUÁREZ 3RA. SECCIÓN  
OP33-173.- CONSTRUCCIÓN DE CUARTOS DORMITORIO EN JALPA DE MÉNDEZ  
LOCALIDAD BENITO JUÁREZ 2DA. SECCIÓN  
OP33-174.- CONSTRUCCIÓN DE CUARTOS DORMITORIO EN JALPA DE MÉNDEZ  
LOCALIDAD COL. LA PERA  
OP33-175.- CONSTRUCCIÓN DE CUARTOS DORMITORIO EN JALPA DE MÉNDEZ  
LOCALIDAD RA. RIBERA ALTA  
OP33-176.- CONSTRUCCIÓN DE CUARTOS DORMITORIO EN JALPA DE MÉNDEZ  
LOCALIDAD TOMÁS GARRIDO CANABAL (SAN JOSÉ)  
OP33-177.- CONSTRUCCIÓN DE CUARTOS DORMITORIO EN JALPA DE MÉNDEZ  
LOCALIDAD JALPA DE MÉNDEZ ASENTAMIENTO BARRIO LA GUADALUPE  
OP33-178.- CONSTRUCCIÓN DE CUARTOS DORMITORIO EN JALPA DE MÉNDEZ  
LOCALIDAD SANTUARIO 1RA. SECCIÓN  
OP33-179.- CONSTRUCCIÓN DE CUARTOS DORMITORIO EN JALPA DE MÉNDEZ  
ASENTAMIENTO BARRIO SAN LUIS  
OP33-180.- CONSTRUCCIÓN DE CUARTOS DORMITORIO EN JALPA DE MÉNDEZ  
LOCALIDAD POB. AMATITÁN

UBICADOS EN LAS COMUNIDADES SIGUIENTES:

030.- RA. REFORMA 3RA. SECCIÓN EL GUANO; 027.- RA. EL RECREO; 075.- R/A. LA GUADALUPE; 023.- POB. MECOACAN; 046.- EJ. EL NOVILLERO; 008.- RA. LA CEIBA; 026.- R/A.PUEBLO VIEJO; 050.- RA. LA TRINIDAD; 036.- POB. SOYATACO; 038.- RA. TIERRA ADENTRO 1RA. SECC.; 033.-EJIDO SANTA ANA (EL RIO);009.- RA. LA CONCEPCIÓN; 053.- EJIDO EL PÚLPITO; 034.-EJIDO SANTA LUCÍA;047.- EJIDO EL JUNCAL; 061.- EJIDO NABOR

CALLE PRINCIPAL MANZANA 7, LT 5, CASA 01, COL. GOBERNADORES (FRACC. LA QUINTA)  
COMALCALCO, TABASCO. C.P.86670. CEL.: 914-1022315 OFICINA: 933-3342986.

D E C - B U R C 7 4 0 9 1 0 0 4

# CESAR GERARDO BURELO BURELO

CORNELIO ALVAREZ; 011.- RA. CHACALAPA 1RA. SECCIÓN; 021.- VILLA JALUPA; 040.- RA. TIERRAS PELEADAS (TIERRAS AMIGAS); 010.- RA. LA CRUZ; 025.- POB. NICOLAS BRAVO; 048.- EJIDO SAN HIPOLITO; 054.- RA. TIERRA ADENTRO 3RA. SECC.;014.- RA. HERMENEGILDO GALEANA 1RA.SECC.; 17.-RA. HUAPACAL 2DA. SECCION (PUNTA BRAVA);015.- RA. HERMENEGILDO GALEANA 2DA. SECC.; 006.- RA. BENITO JUAREZ 3RA. SECCION; 005.- RA. BENITO JUAREZ 2DA. SECCION; 074.- COL. LA PERA; 051.- RA. RIBERA ALTA; 041.- RA. TOMAS GARRIDO CANABAL (SAN JOSE); 001.- JALPA DE MENDEZ (BARRIO LA GUADALUPE); 035.- RA. SANTUARIO 1RA. SECCIÓN; 001.- JALPA DE MENDEZ (BARRIO SAN LUIS); 002.- POB. AMATITAN

SIN MAS POR EL MOMENTO, ME DESPIDO DE USTED, ENVIANDOLE UN CARDIAL SALUDO.

Atentamente

  
C. CESAR GERARDO BURELO GARCIA  
ADMINISTRADOR UNICO

# H. AYUNTAMIENTO CONSTITUCIONAL DE

Jalpa de Méndez, Tabasco.

2018 - 2021

"2021, Año de la Independencia"



**JALPA**  
de Méndez

H. AYUNTAMIENTO CONSTITUCIONAL  
2018 - 2021

(Gobierno de Unidad con Esperanza para todos)

## ACTA DE VISITA AL SITIO DE OBRA

LICITACION No.: JM-DOOTSM-038-2021

### OBRAS:

- OP33-146.- CONSTRUCCIÓN DE CUARTOS DORMITORIO EN JALPA DE MÉNDEZ LOCALIDAD REFORMA 3RA. SECCIÓN EL GUANO
- OP33-147.- CONSTRUCCIÓN DE CUARTOS DORMITORIO EN JALPA DE MÉNDEZ LOCALIDAD R/A. EL RECREO
- OP33-148.- CONSTRUCCIÓN DE CUARTOS DORMITORIO EN JALPA DE MÉNDEZ LOCALIDAD R/A LA GUADALUPE
- OP33-149.- CONSTRUCCIÓN DE CUARTOS DORMITORIO EN JALPA DE MÉNDEZ LOCALIDAD POB. MECOACÁN
- OP33-150.- CONSTRUCCIÓN DE CUARTOS DORMITORIO EN JALPA DE MÉNDEZ LOCALIDAD EJ. EL NOVILLERO
- OP33-151.- CONSTRUCCIÓN DE CUARTOS DORMITORIO EN JALPA DE MÉNDEZ LOCALIDAD RA. LA CEIBA
- OP33-152.- CONSTRUCCIÓN DE CUARTOS DORMITORIO EN JALPA DE MÉNDEZ LOCALIDAD RA. PUEBLO VIEJO
- OP33-153.- CONSTRUCCIÓN DE CUARTOS DORMITORIO EN JALPA DE MÉNDEZ LOCALIDAD RA. LA TRINIDAD
- OP33-154.- CONSTRUCCIÓN DE CUARTOS DORMITORIO EN JALPA DE MÉNDEZ LOCALIDAD POB. SOYATACO
- OP33-155.- CONSTRUCCIÓN DE CUARTOS DORMITORIO EN JALPA DE MÉNDEZ LOCALIDAD R/A. TIERRA ADENTRO 1RA. SECCIÓN
- OP33-156.- CONSTRUCCIÓN DE CUARTOS DORMITORIO EN JALPA DE MÉNDEZ LOCALIDAD EJ. SANTA ANA (EL RÍO)
- OP33-157.- CONSTRUCCIÓN DE CUARTOS DORMITORIO EN JALPA DE MÉNDEZ LOCALIDAD RA. LA CONCEPCIÓN
- OP33-158.- CONSTRUCCIÓN DE CUARTOS DORMITORIO EN JALPA DE MÉNDEZ LOCALIDAD EJ. EL PÚLPITO
- OP33-159.- CONSTRUCCIÓN DE CUARTOS DORMITORIO EN JALPA DE MÉNDEZ LOCALIDAD EJ. SANTA LUCÍA
- OP33-160.- CONSTRUCCIÓN DE CUARTOS DORMITORIO EN JALPA DE MÉNDEZ LOCALIDAD EJ. EL JUNCAL
- OP33-161.- CONSTRUCCIÓN DE CUARTOS DORMITORIO EN JALPA DE MÉNDEZ LOCALIDAD EJ. NABOR CORNELIO ÁLVAREZ
- OP33-162.- CONSTRUCCIÓN DE CUARTOS DORMITORIO EN JALPA DE MÉNDEZ LOCALIDAD RA. CHACALAPA 1RA. SECCIÓN
- OP33-163.- CONSTRUCCIÓN DE CUARTOS DORMITORIO EN JALPA DE MÉNDEZ LOCALIDAD VILLA JALUPA
- OP33-164.- CONSTRUCCIÓN DE CUARTOS DORMITORIO EN JALPA DE MÉNDEZ LOCALIDAD RA. TIERRAS PELEADAS (TIERRAS AMIGAS)
- OP33-165.- CONSTRUCCIÓN DE CUARTOS DORMITORIO EN JALPA DE MÉNDEZ LOCALIDAD RA. LA CRUZ
- OP33-166.- CONSTRUCCIÓN DE CUARTOS DORMITORIO EN JALPA DE MÉNDEZ LOCALIDAD POB. NICOLÁS BRAVO
- OP33-167.- CONSTRUCCIÓN DE CUARTOS DORMITORIO EN JALPA DE MÉNDEZ LOCALIDAD EJ. SAN HIPÓLITO
- OP33-168.- CONSTRUCCIÓN DE CUARTOS DORMITORIO EN JALPA DE MÉNDEZ LOCALIDAD RA. TIERRA ADENTRO 3RA. SECCIÓN (EL VIGÍA)
- OP33-169.- CONSTRUCCIÓN DE CUARTOS DORMITORIO EN JALPA DE MÉNDEZ LOCALIDAD HERMENEGILDO GALEANA 1RA. SECCIÓN
- OP33-170.- CONSTRUCCIÓN DE CUARTOS DORMITORIO EN JALPA DE MÉNDEZ LOCALIDAD HUAPACAL 2DA. SECCIÓN (PUNTA BRAVA)
- OP33-171.- CONSTRUCCIÓN DE CUARTOS DORMITORIO EN JALPA DE MÉNDEZ LOCALIDAD HERMENEGILDO GALEANA 2DA. SECCIÓN
- OP33-172.- CONSTRUCCIÓN DE CUARTOS DORMITORIO EN JALPA DE MÉNDEZ LOCALIDAD BENITO JUÁREZ 3RA. SECCIÓN
- OP33-173.- CONSTRUCCIÓN DE CUARTOS DORMITORIO EN JALPA DE MÉNDEZ LOCALIDAD BENITO JUÁREZ 2DA. SECCIÓN
- OP33-174.- CONSTRUCCIÓN DE CUARTOS DORMITORIO EN JALPA DE MÉNDEZ LOCALIDAD COL. LA PERA
- OP33-175.- CONSTRUCCIÓN DE CUARTOS DORMITORIO EN JALPA DE MÉNDEZ LOCALIDAD RA. RIBERA ALTA
- OP33-176.- CONSTRUCCIÓN DE CUARTOS DORMITORIO EN JALPA DE MÉNDEZ LOCALIDAD TOMÁS GARRIDO CANABAL (SAN JOSÉ)
- OP33-177.- CONSTRUCCIÓN DE CUARTOS DORMITORIO EN JALPA DE MÉNDEZ ASENTAMIENTO BARRIO LA GUADALUPE
- OP33-178.- CONSTRUCCIÓN DE CUARTOS DORMITORIO EN JALPA DE MÉNDEZ LOCALIDAD SANTUARIO 1RA. SECCIÓN
- OP33-179.- CONSTRUCCIÓN DE CUARTOS DORMITORIO EN JALPA DE MÉNDEZ ASENTAMIENTO BARRIO SAN LUIS
- OP33-180.- CONSTRUCCIÓN DE CUARTOS DORMITORIO EN JALPA DE MÉNDEZ LOCALIDAD POB. AMATITÁN

### UBICACION:

030.- RA. REFORMA 3RA. SECCIÓN EL GUANO; 027.- RA. EL RECREO; 075.- R/A. LA GUADALUPE; 023.- POB. MECOACÁN; 046.- EJ. EL NOVILLERO; 008.- RA. LA CEIBA; 026.- R/A. PUEBLO VIEJO; 050.- RA. LA TRINIDAD; 036.- POB. SOYATACO; 038.- RA. TIERRA ADENTRO 1RA. SECC.; 033.- EJIDO SANTA ANA (EL RÍO); 009.- RA. LA CONCEPCIÓN; 053.- EJIDO EL PÚLPITO; 034.- EJIDO SANTA LUCÍA; 047.- EJIDO EL JUNCAL; 061.- EJIDO NABOR CORNELIO ÁLVAREZ; 011.- RA. CHACALAPA 1RA. SECCIÓN; 021.- VILLA JALUPA; 040.- RA. TIERRAS PELEADAS (TIERRAS AMIGAS); 010.- RA. LA CRUZ; 025.- POB. NICOLÁS BRAVO; 048.- EJIDO SAN HIPÓLITO; 054.- RA. TIERRA ADENTRO 3RA. SECC.; 014.- RA. HERMENEGILDO GALEANA 1RA. SECC.; 17.- RA. HUAPACAL 2DA. SECCION (PUNTA BRAVA); 015.- RA. HERMENEGILDO GALEANA 2DA. SECC.; 006.- RA. BENITO JUAREZ 3RA. SECCION; 005.- RA. BENITO JUAREZ 2DA. SECCION; 074.- COL. LA PERA; 051.- RA. RIBERA ALTA; 041.- RA. TOMAS GARRIDO CANABAL (SAN JOSE); 001.- JALPA DE MENDEZ (BARRIO LA GUADALUPE); 035.- RA. SANTUARIO 1RA. SECCIÓN; 001.- JALPA DE MENDEZ (BARRIO SAN LUIS); 002.- POB. AMATITÁN

Candelaria Damas W

DIRECCIÓN DE OBRAS, ORDENAMIENTO TERRITORIAL  
Y SERVICIOS MUNICIPALES

# H. AYUNTAMIENTO CONSTITUCIONAL DE

Jalpa de Méndez, Tabasco.

2018 - 2021

"2021, Año de la Independencia"



**JALPA**  
*de Méndez*

H. AYUNTAMIENTO CONSTITUCIONAL  
2018 - 2021

¡Gobierno de Unidad con Esperanza para Todos!

EN LA CIUDAD DE JALPA DE MENDEZ, TABASCO SIENDO LAS 8:00 HRS DEL DIA 27 de abril de 2021, HORA Y DIA FIJADOS PARA LLEVAR ACABO LA VISITA AL SITIO DONDE SE REALIZARAN LOS TRABAJOS INHERENTES A LA OBRA CUYOS DATOS SE ASIENTAN EN EL ENCABEZADO, SE REUNIERON EN LA OFICINA DE LA DIRECCIÓN DE OBRAS ORDENAMIENTO TERRITORIAL Y SERVICIOS MUNICIPALES DEL H. AYUNTAMIENTO DE JALPA DE MENDEZ, UBICADO EN LA CALLE PLAZA HIDALGO No. 1, COL. CENTRO, C.P.86200, JALPA DE MENDEZ, TABASCO: LOS CONTRATISTAS Y REPRESENTANTES CUYOS NOMBRES APARECEN AL CALCE.

ACTO SEGUIDO Y CON FUNDAMENTO EN LO DISPUESTO EN EL ARTICULO 37 FRACC. XVI DE LA LEY DE OBRAS PÚBLICAS Y SERVICIOS RELACIONADOS CON LAS MISMAS DEL ESTADO DE TABASCO Y ARTICULO 22 DE SU REGLAMENTO, EL SUPERVISOR ING. FRANCISCO JIMENEZ CASTILLO, REPRESENTANTE DE LA DEPENDENCIA, MOSTRO A LOS PARTICIPANTES EL LUGAR, EXPLICANDO LA FORMA EN QUE SE REALIZARAN LOS TRABAJOS Y EXPONINDO LOS DETALLES, CARACTERÍSTICAS Y CONDICIONES, QUE LOS LICITANTES DEBERÁN TOMAR EN CUENTA EN LA ELABORACIÓN DE SUS PROPUESTAS.

A CONTINUACIÓN DECLARAN LOS LICITANTES QUE VERIFICARON LAS CONDICIONES TOPOGRÁFICAS, GENERALES Y ESPECIALES DEL LUGAR, LAS CUALES REGISTRARÁN EN LOS CRITERIOS UTILIZADOS EN LA ELABORACIÓN DE LOS PRECIOS UNITARIOS CORRESPONDIENTES.

NO HABIENDO MAS ASUNTOS QUE TRATAR, SE DA POR TERMINADA LA VISITA DE OBRA, EL DIA 27 de abril de 2021, FIRMANDO AL MARGEN Y AL CALCE DE ESTE DOCUMENTO, LAS PERSONAS QUE EN ESTA INTERVIENEN PARA SU CONSTANCIA.

**POR PARTE DE LOS SERVIDORES PÚBLICOS E INVITADOS.**

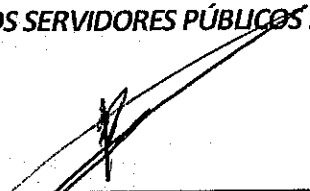
  
\_\_\_\_\_  
ING. FRANCISCO JIMENEZ CASTILLO  
SUPERVISOR DE OBRAS DE LA DOOTSM

*Candelana Damasco*

*97*

*C*

DIRECCIÓN DE OBRAS, ORDENAMIENTO TERRITORIAL  
Y SERVICIOS MUNICIPALES

# H. AYUNTAMIENTO CONSTITUCIONAL DE

Jalpa de Méndez, Tabasco.

2018 – 2021

"2021, Año de la Independencia"



**JALPA**  
*de Méndez*

H. AYUNTAMIENTO CONSTITUCIONAL  
2018-2021

¡Gobierno de Unidad con Esperanza para todos!

## CONTRATISTAS PRESENTES EN EL ACTO

EMPRESA CONTRATISTA	REPRESENTANTE	FIRMA
CANDELARIA DAMASCO MARTINEZ	C. CANDELARIA DAMASCO MARTINEZ	<i>Candelaria Damasco</i>
CESAR GERARDO BURELO GARCIA	C. CESAR GERARDO BURELO GARCIA	<i>[Signature]</i>
SUSANA VALENZUELA GONZALEZ	C. SUSANA VALENZUELA GONZALEZ	<i>[Signature]</i>

DIRECCIÓN DE OBRAS, ORDENAMIENTO TERRITORIAL  
Y SERVICIOS MUNICIPALES

*[Signature]*

# H. AYUNTAMIENTO CONSTITUCIONAL DE

Jalpa de Méndez, Tabasco.

2018 - 2021

"2021, Año de la Independencia"



**JALPA**  
de Méndez  
AYUNTAMIENTO CONSTITUCIONAL  
2018 - 2021

(Gobierno de Unidad con Esperanza para todos)

## ACTA DE JUNTA DE ACLARACIONES

LICITACION No.: JM-DOOTSM-038-2021

### OBRAS:

- OP33-146.- CONSTRUCCIÓN DE CUARTOS DORMITORIO EN JALPA DE MÉNDEZ LOCALIDAD REFORMA 3RA. SECCIÓN EL GUANO
- OP33-147.- CONSTRUCCIÓN DE CUARTOS DORMITORIO EN JALPA DE MÉNDEZ LOCALIDAD R/A. EL RECREO
- OP33-148.- CONSTRUCCIÓN DE CUARTOS DORMITORIO EN JALPA DE MÉNDEZ LOCALIDAD R/A LA GUADALUPE
- OP33-149.- CONSTRUCCIÓN DE CUARTOS DORMITORIO EN JALPA DE MÉNDEZ LOCALIDAD POB. MECOACÁN
- OP33-150.- CONSTRUCCIÓN DE CUARTOS DORMITORIO EN JALPA DE MÉNDEZ LOCALIDAD EJ. EL NOVILLERO
- OP33-151.- CONSTRUCCIÓN DE CUARTOS DORMITORIO EN JALPA DE MÉNDEZ LOCALIDAD RA. LA CEIBA
- OP33-152.- CONSTRUCCIÓN DE CUARTOS DORMITORIO EN JALPA DE MÉNDEZ LOCALIDAD RA. PUEBLO VIEJO
- OP33-153.- CONSTRUCCIÓN DE CUARTOS DORMITORIO EN JALPA DE MÉNDEZ LOCALIDAD RA. LA TRINIDAD
- OP33-154.- CONSTRUCCIÓN DE CUARTOS DORMITORIO EN JALPA DE MÉNDEZ LOCALIDAD POB. SOYATACO
- OP33-155.- CONSTRUCCIÓN DE CUARTOS DORMITORIO EN JALPA DE MÉNDEZ LOCALIDAD R/A. TIERRA ADENTRO 1RA. SECCIÓN
- OP33-156.- CONSTRUCCIÓN DE CUARTOS DORMITORIO EN JALPA DE MÉNDEZ LOCALIDAD EJ. SANTA ANA (EL RÍO)
- OP33-157.- CONSTRUCCIÓN DE CUARTOS DORMITORIO EN JALPA DE MÉNDEZ LOCALIDAD RA. LA CONCEPCIÓN
- OP33-158.- CONSTRUCCIÓN DE CUARTOS DORMITORIO EN JALPA DE MÉNDEZ LOCALIDAD EJ. EL PÚLPITO
- OP33-159.- CONSTRUCCIÓN DE CUARTOS DORMITORIO EN JALPA DE MÉNDEZ LOCALIDAD EJ. SANTA LUCÍA
- OP33-160.- CONSTRUCCIÓN DE CUARTOS DORMITORIO EN JALPA DE MÉNDEZ LOCALIDAD EJ. EL JUNCAL
- OP33-161.- CONSTRUCCIÓN DE CUARTOS DORMITORIO EN JALPA DE MÉNDEZ LOCALIDAD EJ. NABOR CORNELIO ÁLVAREZ
- OP33-162.- CONSTRUCCIÓN DE CUARTOS DORMITORIO EN JALPA DE MÉNDEZ LOCALIDAD RA. CHACALAPA 1RA. SECCIÓN
- OP33-163.- CONSTRUCCIÓN DE CUARTOS DORMITORIO EN JALPA DE MÉNDEZ LOCALIDAD VILLA JALUPA
- OP33-164.- CONSTRUCCIÓN DE CUARTOS DORMITORIO EN JALPA DE MÉNDEZ LOCALIDAD RA. TIERRAS PELEADAS (TIERRAS AMIGAS)
- OP33-165.- CONSTRUCCIÓN DE CUARTOS DORMITORIO EN JALPA DE MÉNDEZ LOCALIDAD RA. LA CRUZ
- OP33-166.- CONSTRUCCIÓN DE CUARTOS DORMITORIO EN JALPA DE MÉNDEZ LOCALIDAD POB. NICOLÁS BRAVO
- OP33-167.- CONSTRUCCIÓN DE CUARTOS DORMITORIO EN JALPA DE MÉNDEZ LOCALIDAD EJ. SAN HIPÓLITO
- OP33-168.- CONSTRUCCIÓN DE CUARTOS DORMITORIO EN JALPA DE MÉNDEZ LOCALIDAD RA. TIERRA ADENTRO 3RA. SECCIÓN (EL VIGÍA)
- OP33-169.- CONSTRUCCIÓN DE CUARTOS DORMITORIO EN JALPA DE MÉNDEZ LOCALIDAD HERMENEGILDO GALEANA 1RA. SECCIÓN
- OP33-170.- CONSTRUCCIÓN DE CUARTOS DORMITORIO EN JALPA DE MÉNDEZ LOCALIDAD HUAPACAL 2DA. SECCIÓN (PUNTA BRAVA)
- OP33-171.- CONSTRUCCIÓN DE CUARTOS DORMITORIO EN JALPA DE MÉNDEZ LOCALIDAD HERMENEGILDO GALEANA 2DA. SECCIÓN
- OP33-172.- CONSTRUCCIÓN DE CUARTOS DORMITORIO EN JALPA DE MÉNDEZ LOCALIDAD BENITO JUÁREZ 3RA. SECCIÓN
- OP33-173.- CONSTRUCCIÓN DE CUARTOS DORMITORIO EN JALPA DE MÉNDEZ LOCALIDAD BENITO JUÁREZ 2DA. SECCIÓN
- OP33-174.- CONSTRUCCIÓN DE CUARTOS DORMITORIO EN JALPA DE MÉNDEZ LOCALIDAD COL. LA PERA
- OP33-175.- CONSTRUCCIÓN DE CUARTOS DORMITORIO EN JALPA DE MÉNDEZ LOCALIDAD RA. RIBERA ALTA
- OP33-176.- CONSTRUCCIÓN DE CUARTOS DORMITORIO EN JALPA DE MÉNDEZ LOCALIDAD TOMÁS GARRIDO CANABAL (SAN JOSÉ)
- OP33-177.- CONSTRUCCIÓN DE CUARTOS DORMITORIO EN JALPA DE MÉNDEZ ASENTAMIENTO BARRIO LA GUADALUPE
- OP33-178.- CONSTRUCCIÓN DE CUARTOS DORMITORIO EN JALPA DE MÉNDEZ LOCALIDAD SANTUARIO 1RA. SECCIÓN
- OP33-179.- CONSTRUCCIÓN DE CUARTOS DORMITORIO EN JALPA DE MÉNDEZ ASENTAMIENTO BARRIO SAN LUIS
- OP33-180.- CONSTRUCCIÓN DE CUARTOS DORMITORIO EN JALPA DE MÉNDEZ LOCALIDAD POB. AMATITÁN

### UBICACION:

030.- RA. REFORMA 3RA. SECCIÓN EL GUANO; 027.- RA. EL RECREO; 075.- R/A. LA GUADALUPE; 023.- POB. MECOACAN; 046.- EJ. EL NOVILLERO; 008.- RA. LA CEIBA; 026.- R/A. PUEBLO VIEJO; 050.- RA. LA TRINIDAD; 036.- POB. SOYATACO; 038.- RA. TIERRA ADENTRO 1RA. SECC.; 033.- EJIDO SANTA ANA (EL RIO); 009.- RA. LA CONCEPCIÓN; 053.- EJIDO EL PÚLPITO; 034.- EJIDO SANTA LUCÍA; 047.- EJIDO EL JUNCAL; 061.- EJIDO NABOR CORNELIO ÁLVAREZ; 011.- RA. CHACALAPA 1RA. SECCIÓN; 021.- VILLA JALUPA; 040.- RA. TIERRAS PELEADAS (TIERRAS AMIGAS); 010.- RA. LA CRUZ; 025.- POB. NICOLÁS BRAVO; 048.- EJIDO SAN HIPÓLITO; 054.- RA. TIERRA ADENTRO 3RA. SECC.; 014.- RA. HERMENEGILDO GALEANA 1RA. SECC.; 17.- RA. HUAPACAL 2DA. SECCION (PUNTA BRAVA); 015.- RA. HERMENEGILDO GALEANA 2DA. SECC.; 006.- RA. BENITO JUAREZ 3RA. SECCION; 005.- RA. BENITO JUAREZ 2DA. SECCION; 074.- COL. LA PERA; 051.- RA. RIBERA ALTA; 041.- RA. TOMAS GARRIDO CANABAL (SAN JOSE); 001.- JALPA DE MENDEZ (BARRIO LA GUADALUPE); 035.- RA. SANTUARIO 1RA. SECCIÓN; 001.- JALPA DE MENDEZ (BARRIO SAN LUIS); 002.- POB. AMATITAN

Junta de Aclaraciones

*Candelaria Damas*

Página 1 de 2

DIRECCIÓN DE OBRAS, ORDENAMIENTO TERRITORIAL  
Y SERVICIOS MUNICIPALES

# H. AYUNTAMIENTO CONSTITUCIONAL DE

Jalpa de Méndez, Tabasco.

2018 – 2021

"2021, Año de la Independencia"



**JALPA**  
de Méndez

H. AYUNTAMIENTO CONSTITUCIONAL  
2018-2021

¡Gobierno de Unidad con Esperanza para todos!

EN LA CIUDAD DE JALPA DE MENDEZ, TABASCO SIENDO LAS 10:00 HRS DEL DIA 28 de abril de 2021, HORA Y DIA FIJADOS PARA ACLARACIONES DE DUDAS INHERENTES A LA OBRA CUYOS DATOS SE ASIENTAN EN EL ENCABEZADO, SE REUNIERON EN LA OFICINA DE LA DIRECCIÓN DE OBRAS, ORDENAMIENTO TERRITORIAL Y SERVICIOS MUNICIPALES DEL H. AYUNTAMIENTO DE JALPA DE MENDEZ, UBICADO EN LA CALLE PLAZA HIDALGO No. 1, COL. CENTRO, C.P. 86200, JALPA DE MENDEZ, TABASCO; LOS CONTRATISTAS Y REPRESENTANTES CUYOS NOMBRES APARECEN AL CALCE.

DANDO RESPUESTAS A LAS DUDAS PLANTEADAS POR LAS EMPRESAS CONCURSANTES, PARA CONSTANCIA Y FIN DE QUE SURTA LOS EFECTOS LEGALES QUE COMPETEN, EN LA CUAL SEGUIDAMENTE SE PRESENTAN LAS SIGUIENTES PREGUNTAS Y RESPUESTAS.

NO SE REALIZARON PREGUNTAS



EL AYUNTAMIENTO DECLARA QUE EL TABLERO DE IDENTIFICACION DE OBRA, DEBERAN SER CONSIDERADOS DENTRO DE LOS COSTOS INDIRECTOS

NO HABIENDO MAS PREGUNTAS INHERENTES A LA OBRA EN CUESTIÓN, SE DA POR TERMINADA LA SESIÓN DE PREGUNTAS Y RESPUESTAS SIENDO LAS 11:00 HRS DEL DIA 28 de abril de 2021, FIRMANDO AL MARGEN Y AL CALCE DE ESTE DOCUMENTO, LAS PERSONAS QUE EN ESTA INTERVIENEN PARA SU CONSTANCIA.

REPRESENTANTES DEL H. AYUNTAMIENTO.

  
ING. FRANCISCO JIMENEZ CASTILLO  
SUPERVISOR DE OBRA DE LA DOOTSM

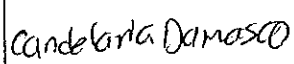
CONTRATISTAS PRESENTES EN EL ACTO

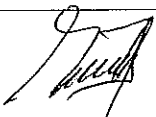
EMPRESA CONTRATISTA	REPRESENTANTE LEGAL	FIRMA
CANDELARIA DAMASCO MARTINEZ	C. CANDELARIA DAMASCO MARTINEZ	
CESAR GERARDO BURELO GARCIA	C. CESAR GERARDO BURELO GARCIA	
SUSANA VALENZUELA GONZALEZ	C. SUSANA VALENZUELA GONZALEZ	



# H. AYUNTAMIENTO CONSTITUCIONAL DE

Jalpa de Méndez, Tabasco.

2018 - 2021

"2021, Año de la Independencia"



## ACTA DE APERTURA DE PROPUESTAS TECNICAS Y ECONOMICAS

LICITACION No. JM-DOOTSM-038-2021

### OBRAS:

- OP33-146.- CONSTRUCCIÓN DE CUARTOS DORMITORIO EN JALPA DE MÉNDEZ LOCALIDAD REFORMA 3RA. SECCIÓN EL GUANO
- OP33-147.- CONSTRUCCIÓN DE CUARTOS DORMITORIO EN JALPA DE MÉNDEZ LOCALIDAD R/A. EL RECREO
- OP33-148.- CONSTRUCCIÓN DE CUARTOS DORMITORIO EN JALPA DE MÉNDEZ LOCALIDAD R/A LA GUADALUPE
- OP33-149.- CONSTRUCCIÓN DE CUARTOS DORMITORIO EN JALPA DE MÉNDEZ LOCALIDAD POB. MECOACÁN
- OP33-150.- CONSTRUCCIÓN DE CUARTOS DORMITORIO EN JALPA DE MÉNDEZ LOCALIDAD EJ. EL NOVILLERO
- OP33-151.- CONSTRUCCIÓN DE CUARTOS DORMITORIO EN JALPA DE MÉNDEZ LOCALIDAD RA. LA CEIBA
- OP33-152.- CONSTRUCCIÓN DE CUARTOS DORMITORIO EN JALPA DE MÉNDEZ LOCALIDAD RA. PUEBLO VIEJO
- OP33-153.- CONSTRUCCIÓN DE CUARTOS DORMITORIO EN JALPA DE MÉNDEZ LOCALIDAD RA. LA TRINIDAD
- OP33-154.- CONSTRUCCIÓN DE CUARTOS DORMITORIO EN JALPA DE MÉNDEZ LOCALIDAD POB. SOYATACO
- OP33-155.- CONSTRUCCIÓN DE CUARTOS DORMITORIO EN JALPA DE MÉNDEZ LOCALIDAD R/A. TIERRA ADENTRO 1RA. SECCIÓN
- OP33-156.- CONSTRUCCIÓN DE CUARTOS DORMITORIO EN JALPA DE MÉNDEZ LOCALIDAD EJ. SANTA ANA (EL RÍO)
- OP33-157.- CONSTRUCCIÓN DE CUARTOS DORMITORIO EN JALPA DE MÉNDEZ LOCALIDAD RA. LA CONCEPCIÓN
- OP33-158.- CONSTRUCCIÓN DE CUARTOS DORMITORIO EN JALPA DE MÉNDEZ LOCALIDAD EJ. EL PÚLPITO
- OP33-159.- CONSTRUCCIÓN DE CUARTOS DORMITORIO EN JALPA DE MÉNDEZ LOCALIDAD EJ. SANTA LUCÍA
- OP33-160.- CONSTRUCCIÓN DE CUARTOS DORMITORIO EN JALPA DE MÉNDEZ LOCALIDAD EJ. EL JUNCAL
- OP33-161.- CONSTRUCCIÓN DE CUARTOS DORMITORIO EN JALPA DE MÉNDEZ LOCALIDAD EJ. NABOR CORNELIO ÁLVAREZ
- OP33-162.- CONSTRUCCIÓN DE CUARTOS DORMITORIO EN JALPA DE MÉNDEZ LOCALIDAD RA. CHACALAPA 1RA. SECCIÓN
- OP33-163.- CONSTRUCCIÓN DE CUARTOS DORMITORIO EN JALPA DE MÉNDEZ LOCALIDAD VILLA JALUPA
- OP33-164.- CONSTRUCCIÓN DE CUARTOS DORMITORIO EN JALPA DE MÉNDEZ LOCALIDAD RA. TIERRAS PELEADAS (TIERRAS AMIGAS)
- OP33-165.- CONSTRUCCIÓN DE CUARTOS DORMITORIO EN JALPA DE MÉNDEZ LOCALIDAD RA. LA CRUZ
- OP33-166.- CONSTRUCCIÓN DE CUARTOS DORMITORIO EN JALPA DE MÉNDEZ LOCALIDAD POB. NICOLÁS BRAVO
- OP33-167.- CONSTRUCCIÓN DE CUARTOS DORMITORIO EN JALPA DE MÉNDEZ LOCALIDAD EJ. SAN HIPÓLITO
- OP33-168.- CONSTRUCCIÓN DE CUARTOS DORMITORIO EN JALPA DE MÉNDEZ LOCALIDAD RA. TIERRA ADENTRO 3RA. SECCIÓN ( EL VIGÍA)
- OP33-169.- CONSTRUCCIÓN DE CUARTOS DORMITORIO EN JALPA DE MÉNDEZ LOCALIDAD HERMENEGILDO GALEANA 1RA. SECCIÓN
- OP33-170.- CONSTRUCCIÓN DE CUARTOS DORMITORIO EN JALPA DE MÉNDEZ LOCALIDAD HUAPACAL 2DA. SECCIÓN (PUNTA BRAVA)
- OP33-171.- CONSTRUCCIÓN DE CUARTOS DORMITORIO EN JALPA DE MÉNDEZ LOCALIDAD HERMENEGILDO GALEANA 2DA. SECCIÓN
- OP33-172.- CONSTRUCCIÓN DE CUARTOS DORMITORIO EN JALPA DE MÉNDEZ LOCALIDAD BENITO JUÁREZ 3RA. SECCIÓN
- OP33-173.- CONSTRUCCIÓN DE CUARTOS DORMITORIO EN JALPA DE MÉNDEZ LOCALIDAD BENITO JUÁREZ 2DA. SECCIÓN
- OP33-174.- CONSTRUCCIÓN DE CUARTOS DORMITORIO EN JALPA DE MÉNDEZ LOCALIDAD COL. LA PERA
- OP33-175.- CONSTRUCCIÓN DE CUARTOS DORMITORIO EN JALPA DE MÉNDEZ LOCALIDAD RA. RIBERA ALTA
- OP33-176.- CONSTRUCCIÓN DE CUARTOS DORMITORIO EN JALPA DE MÉNDEZ LOCALIDAD TOMÁS GARRIDO CANABAL (SAN JOSÉ)
- OP33-177.- CONSTRUCCIÓN DE CUARTOS DORMITORIO EN JALPA DE MÉNDEZ ASENTAMIENTO BARRIO LA GUADALUPE
- OP33-178.- CONSTRUCCIÓN DE CUARTOS DORMITORIO EN JALPA DE MÉNDEZ LOCALIDAD SANTUARIO 1RA. SECCIÓN
- OP33-179.- CONSTRUCCIÓN DE CUARTOS DORMITORIO EN JALPA DE MÉNDEZ ASENTAMIENTO BARRIO SAN LUIS
- OP33-180.- CONSTRUCCIÓN DE CUARTOS DORMITORIO EN JALPA DE MÉNDEZ LOCALIDAD POB. AMATITÁN

### UBICACION:

030.- RA. REFORMA 3RA. SECCIÓN EL GUANO; 027.- RA. EL RECREO; 075.- R/A. LA GUADALUPE; 023.- POB. MECOACAN; 046.- EJ. EL NOVILLERO; 008.- RA. LA CEIBA; 026.- R/A. PUEBLO VIEJO; 050.- RA. LA TRINIDAD; 036.- POB. SOYATACO; 038.- RA. TIERRA ADENTRO 1RA. SECC.; 033.- EJIDO SANTA ANA (EL RIO); 009.- RA. LA CONCEPCIÓN; 053.- EJIDO EL PÚLPITO; 034.- EJIDO SANTA LUCÍA; 047.- EJIDO EL JUNCAL; 061.- EJIDO NABOR CORNELIO ALVAREZ; 011.- RA. CHACALAPA 1RA. SECCIÓN; 021.- VILLA JALUPA; 040.- RA. TIERRAS PELEADAS (TIERRAS AMIGAS); 010.- RA. LA CRUZ; 025.- POB. NICOLAS BRAVO; 048.- EJIDO SAN HIPOLITO; 054.- RA. TIERRA ADENTRO 3RA. SECC.; 014.- RA. HERMENEGILDO GALEANA 1RA. SECC.; 17.- RA. HUAPACAL 2DA. SECCION (PUNTA BRAVA); 015.- RA. HERMENEGILDO GALEANA 2DA. SECC.; 006.- RA. BENITO JUAREZ 3RA. SECCION; 005.- RA. BENITO JUAREZ 2DA. SECCION; 074.- COL. LA PERA; 051.- RA. RIBERA ALTA; 041.- RA. TOMAS GARRIDO CANABAL (SAN JOSE); 001.- JALPA DE MENDEZ (BARRIO LA GUADALUPE); 035.- RA. SANTUARIO 1RA. SECCIÓN; 001.- JALPA DE MENDEZ (BARRIO SAN LUIS); 002.- POB. AMATITAN

Candelana Damasco

DIRECCIÓN DE OBRAS, ORDENAMIENTO TERRITORIAL  
Y SERVICIOS MUNICIPALES

0039

# H. AYUNTAMIENTO CONSTITUCIONAL DE

Jalpa de Méndez, Tabasco.

2018 – 2021

"2021, Año de la Independencia"



En la ciudad de Jalpa de Méndez del Municipio de Jalpa de Méndez, Estado de Tabasco, siendo **10:00 HRS** Del día **7 de mayo de 2021** de conformidad con lo dispuesto en los artículos 40 Y 41 de la Ley de Obras Publicas y Servicios relacionados con las mismas del Estado de Tabasco, se reunieron en: Las oficinas de Licitaciones de la Dirección de Obras, Ordenamiento Territorial y Servicios Municipales, cita en: en la calle Gregorio Méndez S/N, Barrio San Luis, C.P. 86200, Jalpa de Méndez, Tabasco; los servidores publicos, los representantes de las dependencias invitadas, así como los representantes de los licitantes, cuyos nombres figuran al final de la presente acta, con el objeto de llevar a cabo la apertura de proposiciones tecnica y economicas relativa a la licitacion arriba indicada, presidiendo este acto el C. ING. JOSE CONCEPCION VAZQUEZ VENTURA. Encargado del área de licitaciones en representacion del ING. SERGIO A. HERNANDEZ PORTILLA, Director de obras, Ordenamiento Territorial y Servicios Municipales, el cual presedio a la recepcion de las propocisiones de las siguientes empresas:

- 1.- CANDELARIA DAMASCO MARTINEZ
- 2.- CESAR GERARDO BURELO GARCIA
- 3.- SUSANA VALENZUELA GONZALEZ

0048

Acto seguido se dio lectura al dictamen tecnico cuyo resultado consiste en lo siguiente:

De acuerdo al artículo 41 de la ley de Obras Publicas y Servicios relacionados con las mismas del Estado de Tabasco se establece que:

- A).- Se reviso primeramente la propuesta Tecnica
- b).- Se desecho las propuestas que omitieron alguna documentación solicitada en el pliego de requisitos exigidos en las bases de licitación.
- c).- Se devolverá al licitante las propuestas desechadas en un plazo de 15 dias.
- d).- Toda la documentación será recibida para su revisión detallada.

Observaciones: NINGUNA

*Candelaria Damasco*

*[Handwritten signature]*

DIRECCIÓN DE OBRAS, ORDENAMIENTO TERRITORIAL  
Y SERVICIOS MUNICIPALES

# H. AYUNTAMIENTO CONSTITUCIONAL DE

Jalpa de Méndez, Tabasco.

2018 - 2021

"2021, Año de la Independencia"



Todas las propuestas restantes cumplieron con los requisitos solicitados en las bases, por lo que son legal y técnicamente solventes.

Una vez concluida la lectura del dictamen técnico, se procedió a la apertura de los sobres que contienen las propuestas económicas de los licitantes que resultaron solventes legal y técnicamente, y se verificó cuantitativamente que las mismas contuvieran los documentos solicitados

Propuestas económicas desechadas en la revisión cuantitativa:

Licitante: NINGUNO

### Causas:

Propuestas económicas aceptadas para su análisis cualitativo, de acuerdo a lo establecido en el Artículo 40 y 41 De La Ley De Obras Publicas Y Servicios relacionados con las mismas del Estado de Tabasco:

0041

EMPRESAS:	PROPUESTAS SIN INC. I.V.A.
1. CANDELARIA DAMASCO MARTINEZ	\$4,005,828.33
2. CESAR GERARDO BURELO GARCIA	\$4,019,645.51
3. SUSANA VALENZUELA GONZALEZ	\$4,049,475.48

Acto seguido el Coordinador de licitaciones procedió a dar lectura en voz alta a los montos totales de cada una de las proposiciones admitidas, los servidores públicos y representantes de los proponentes rubricaron el catálogo de conceptos en el que se consignan los precios y el importe total de los trabajos objeto de esta licitación, en cumplimiento al artículo 41 y 42 de la Ley de Obras Públicas y Servicios relacionados con las mismas del Estado de Tabasco.

*Candelaria Damasco*

*[Handwritten signature]*

DIRECCIÓN DE OBRAS, ORDENAMIENTO TERRITORIAL Y SERVICIOS MUNICIPALES

# H. AYUNTAMIENTO CONSTITUCIONAL DE

Jaipa de Méndez, Tabasco.

2018 – 2021

"2021, Año de la Independencia"



se informa a los presentes que el día **8 de mayo de 2021** a las **10:00 HRS** se dara a conocer en este mismo lugar el fallo de esta licitacion.

No habiendo mas asuntos que tratar, se da por terminado el acto a las **11:00 HRS**, del mismo día de su inicio, del cual se levanta la presente acta, que fue leida a los presentes, quienes proceden a firmar de conformidad, al calce y al margen de la misma, para dar fe de su legalidad conforme a lo establecido en el articulo 41 Y 42 de la Ley de Obras Publicas y Servicios relacionados con las mismas del Estado de Tabasco.

## POR LOS SERVIDORES PUBLICOS

**ING. JOSE CONCEPCION VAZQUEZ VENTURA**  
ENCARGADO DEL AREA DE LICITACIONES

0042

## POR LOS LICITANTES:

EMPRESAS:	FIRMA:
<b>CANDELARIA DAMASCO MARTINEZ</b>	C. CANDELARIA DAMASCO MARTINEZ <i>Candelaria Damasco</i>
<b>CESAR GERARDO BURELO GARCIA</b>	C. CESAR GERARDO BURELO GARCIA <i>[Handwritten Signature]</i>
<b>SUSANA VALENZUELA GONZALEZ</b>	C. SUSANA VALENZUELA GONZALEZ <i>[Handwritten Signature]</i>

DIRECCIÓN DE OBRAS, ORDENAMIENTO TERRITORIAL  
Y SERVICIOS MUNICIPALES

AYUNTAMIENTO CONSTITUCIONAL DE JALPA DE MENDIABASCO.

LICITACION: JIM-DOOTSM-038-2021  
 OBRA: 0P33-146.- CONSTRUCCIÓN DE CUARTOS DORMITORIOS EN JALPA DE MÉNDEZ LOCALIDAD REFORMA 3RA. SECCIÓN (EL GUANO)  
 UBICACIÓN: 030.- RA. REFORMA 3RA SECCIÓN EL GUANO



Elaborado por: Ing. Oscar A. Rodríguez  
 2022-10-21

CUADRO COMPARATIVO DE PRECIOS UNITARIOS POR CONCEPTOS DE OBRA

CLAVE	CONCEPTO	UNIDAD	PRESUPUESTO BASE				CAROLINA DÍAZ MARTÍNEZ				CESAR GERARDO BURELO GARCIA				SUSANA VALENZUELA GONZALEZ			
			CANTIDAD	P.U.	IMPORTE	INC. GRAL	P.U.	IMPORTE	DIFEREN CIA EN %	INC. GRAL	P.U.	IMPORTE	DIFEREN CIA EN %	INC. GRAL	P.U.	IMPORTE	DIFEREN CIA EN %	INC. GRAL
A	CUARTOS DORMITORIOS																	
A1	PRELIMBARES:																	
001	QUEDAR TRAZO Y INTELACION DEL TERRENO, CANTONIA Y HERRAMIENTAS DE MEDICION MANUALES PARA DESPLANTE DE ESTRUCTURAS, ESTABLECIENDO EJES Y REFERENCIAS, INCLUYE PUENTES DE MADERA, CALEADO, REFERENCIAS, BANCOS DE NIVELES, TODOS LOS MATERIALES NECESARIOS, MANO DE OBRA Y HERRAMIENTAS.	M2	126	65.90	743.40	0.387%	5.54	699.04	-6%	0.348%	5.21	732.05	-2%	0.384%	55.91	744.69	0%	0.396%
A2	CIMENTACION																	
001	EXCAVACION A CIELO ABIERTO POR MEDIOS MANUALES DE 0.00 A -1.00 m DE PROFUNDIDAD, EN MATERIAL TIPO "B", ZONA II, PARA LA FORMACION DE CEPAS, INCLUYE TRAZO, CANTONIA, HERRAMIENTAS, MANO DE OBRA Y HERRAMIENTAS.	M3	576	\$108.41	621.44	0.306%	108.45	624.87	0%	0.312%	108.01	627.90	1%	0.316%	\$107.42	619.74	-1%	0.306%
PLANC	PLANTILLA DE CONCRETO																	
005	HIDRAULICO HECHO EN OBRA FCM400 KGCM2 CON T.M.A. DE 19 mm. DE 5.00 cm DE ESPESOR, INCLUYE PREPARACION DE LA SUPERFICIE, MAESTRADO, ELABORACION, VAGADO, TENIDO Y NIVELADO DE CONCRETO, MANO DE OBRA Y HERRAMIENTAS.	M2	19.2	\$129.04	2,477.57	1.228%	127.90	2,455.68	-1%	1.226%	128.25	2,462.40	-1%	1.225%	\$129.84	2,489.09	0%	1.228%
CA015	CAJENA DE DESPLANTE (CD-1) DE CONCRETO HIDRAULICO HECHO EN OBRA FCM200 KGCM2 CON T.M.A. DE 19 mm. DE 15 x 30 cm ARMADO ARMADURA ELECTROSOLDADA 15x30-4, INCLUYE SUMINISTRO DE LOS MATERIALES, HABILITADO DE ACERO, CORTES, TRASLAPES, CIMBRA COMUN, ELABORACION, VAGADO Y VIBRADO DE CONCRETO, MANO DE OBRA, HERRAMIENTAS Y EQUIPO.	ML	76.2	\$375.59	24,070.32	11.857%	307.45	23,427.69	-3%	11.697%	310.23	23,698.53	-2%	11.769%	\$320.25	24,403.05	1%	12.052%
ZAPAS	CONSTRUCCION DE ZAPATA																	
014	ASLADA DE 40X40X10 CM DE SECCION CON CONCRETO DE CANTONIA 3 A CADA 15 CM EN AMBOS SENTIDOS, INCLUYE HABILITADO Y ARMADO DE ACERO, ELABORACION, VAGADO Y TENIDO DE CONCRETO, CIMBRA Y DESCIMBRA, MATERIALES, HERRAMIENTAS Y MANO DE OBRA	PZA	24	\$173.63	4,167.12	2.058%	173.43	4,162.32	0%	2.078%	173.69	4,168.56	0%	2.074%	\$165.36	3,969.84	-5%	1.969%
A3	ALBANILERIA																	
014	MURO DE BLOCK HUECO DE 10 X 20 X 40 cm) ASENTADO CON MORTERO CEMENTO-ARENA EN PROP. 1:5 CON ACABADO M.A. APARENTE EL BLOCK ES VIBRADO Y DE 1ª CALIDAD, CON JUNTAS DE 1.00 cm HASTA UNA ALTURA DE 1.00 cm, INCLUYE TRAZO, CANTONIA, HERRAMIENTAS, ACABADOS INTERIORS, ELABORACION DE MEZCLA, PLOMEOS Y NIVELADO, MANO DE OBRA, HERRAMIENTAS Y ANDAMIOS.	M2	188.33	\$235.08	59,702.31	19.906%	233.65	30,363.97	-1%	19.653%	224.26	39,432.69	-1%	18.820%	\$237.24	39,636.29	1%	19.724%

AYUNTAMIENTO CONSTITUCIONAL DE JALPA DE MENDI BASCO.

LICITACION: JM-DOOTSM-038-2021

OBRA: OP33-146.- CONSTRUCCIÓN DE CUARTOS DORMITORIOS EN JALPA DE MÉNDEZ LOCALIDAD REFORMA 3RA. SECCIÓN (EL GUANO)

UBICACIÓN: 030.- RA. REFORMA 3RA SECCIÓN EL GUANO

CUADRO COMPARATIVO DE PRECIOS UNITARIOS POR CONCEPTOS DE OBRA

CLAVE	CONCEPTO	UNIDAD	PREZUPUESTO BASE				CANDELARIA DABASCO MARTINEZ				CESAR GERARDO BURELO GARCIA				SUSANA VALENZUELA GONZALEZ			
			CANTIDAD	P.U.	IMPORTE	INC. GRAL	P.U.	IMPORTE	DIFEREN CIA EN %	INC. GRAL	P.U.	IMPORTE	DIFEREN CIA EN %	INC. GRAL	P.U.	IMPORTE	DIFEREN CIA EN %	INC. GRAL
CATX-515	GASTILLO (R-1) DE CONCRETO HIDRAULICO HECHO EN OBRA P=150 KG/CM2 CON T.M.A. DE 18 mm. INCLUIE: ARMADO, ACABADO, ELECTROSOLDADA R-64, SUMINISTRO DE LOS MATERIALES, HABITADO DE ACERC. CORTES, TRASLAPES, CIMBRA APARENTE, ELABORACION, VACIADO, MANO DE OBRA Y HERRAMIENTAS.	ML	72	\$188.37	\$13,418.84	8.528%	\$182.87	\$13,366.64	4%	8.585%	\$189.38	\$13,533.52	2%	8.764%	\$165.38	\$11,913.52	-1%	6.591%
CADE-520	CADENA DE CERRAMIENTO (CC-1) DE CONCRETO HIDRAULICO HECHO EN OBRA P=150 KG/CM2 CON T.M.A. DE 18 mm. DE 10 x 20 cm. ARMADO ARMAADURA ELECTROSOLDADA 1220-4, INCLUIE: MANO DE OBRA, ELABORACION, TRASLAPES, CIMBRA APARENTE, ELABORACION, VACIADO, MANO DE OBRA Y HERRAMIENTAS.	ML	66.35	\$226.15	\$15,002.58	7.585%	\$224.02	\$15,356.57	-1%	7.697%	\$225.38	\$15,448.43	0%	7.686%	\$226.98	\$15,559.48	0%	7.685%
FSCAR-001	PISO DE CONCRETO HIDRAULICO HECHO EN OBRA P=150 KG/CM2 CON T.M.A. DE 18 mm. DE 7 cm DE ESPESOR. ACABADO PULIDO SEMI RUSTICO. INCLUIE: MATERIALES, APNE Y NIVELACION DE TERRENO CON CORTE O RELLENO DE HASTA 5 cm DE ESPESOR CON MATERIAL PRODUCTO DE LAS EXCAVACIONES. ELABORACION, VACIADO, TENDIDO Y NIVELADO DEL CONCRETO, MANO DE OBRA Y HERRAMIENTAS.	M2	118.32	\$208.91	\$24,716.23	12.208%	\$201.52	\$23,891.17	-3%	11.529%	\$207.21	\$24,517.08	-1%	12.189%	\$205.28	\$24,286.36	-2%	11.585%
ASLAN-154	ARLANADO EN MURO CON MEZCLA DE CEMENTO-ARENA EN PROP. 1:3. ACABADO CERRILLADO FINO CON LANA DE MADERA Y/O ESPONJA MÍN. DE 2 cm DE ESPESOR HASTA UN ALTURA DE 0.00 A 4.00 m. INCLUIE: SUMINISTRO DE LOS MATERIALES, MAESTRAS, PLOMO, REBLADO, ELABORACION DE MEZCLA, MANO DE OBRA, HERRAMIENTAS Y ANDAMIOS.	M2	31.89	\$87.16	\$3,088.43	1.530%	\$102.44	\$3,288.61	5%	1.614%	\$100.38	\$3,200.48	3%	1.582%	\$98.52	\$3,173.99	2%	1.597%
EMBOC-001	EMBOQUILLADO EN ARISTAS DE PUERTAS Y VENTANAS RECTAS O SOLEADAS CON MORTERO CEMENTO-ARENA EN PROP. DE 1:5 DE MÍN. HASTA 1.50 cm DE ESPESOR. INCLUIE: MANO DE OBRA, ELABORACION, VACIADO, TENDIDO Y NIVELADO DEL MORTERO, MANO DE OBRA Y HERRAMIENTAS.	ML	65.4	\$37.57	\$2,463.62	1.317%	\$38.05	\$2,488.47	1%	1.242%	\$38.25	\$2,570.75	-4%	1.160%	\$37.21	\$2,480.53	-1%	1.202%
AA-CANMO-426	TECHUMBRE SUMINISTRO Y COLOCACION DE PERFIL TUBULAR METALICO DE 4" X 1 1/2" CAL. 20. INCLUIE SUMINISTRO DE LOS MATERIALES, COLOCACION, ANDAMIOS, MANO DE OBRA Y HERRAMIENTAS	ML	54	\$189.51	\$9,153.54	4.530%	\$182.91	\$9,257.14	-10%	4.722%	\$159.28	\$8,546.04	-7%	4.252%	\$184.59	\$9,887.86	-3%	4.390%
LAMEZ-R72	SUMINISTRO Y COLOCACION DE LAMINA RECTANGULAR ZINCO, ALUMINIZADA DE 1.20 mm DE ESPESOR CON PULS AUTO-ROSCABLE. INCLUIE: ACARREO AL LUGAR DE LA OBRA, IZAJE, MANIOBRAS HASTA UNA ALTURA DE 4.00 m, MONTAJE, FIJACION, MATERIAL DE FIJACION, MANO DE OBRA Y HERRAMIENTAS.	PIEZA	27	\$977.26	\$26,387.36	13.038%	\$953.66	\$25,746.82	-2%	12.869%	\$952.58	\$25,988.12	-2%	12.551%	\$970.25	\$26,186.75	-1%	12.588%



El Gobierno de Unidad con Espiritismo para todos!

AYUNTAMIENTO CONSTITUCIONAL DE JALPA DE MENDI B. BASCO.

LICITACION: JM-DOOTSM-038-2021

OBRA: OP33-146.- CONSTRUCCION DE CUARTOS DORMITORIOS EN JALPA DE MENDEZ LOCALIDAD REFORMA 3RA. SECCION (EL GUANO)

UBICACION: 030.- RA. REFORMA 3RA SECCION EL GUANO



El Ayuntamiento de Jalpa de Méndez, B. Basco, en el mes de mayo del 2021.

CUADRO COMPARATIVO DE PRECIOS UNITARIOS POR CONCEPTOS DE OBRA

CATEG.	CONCEPTO	UNIDAD	PRESUPUESTO BASE				CANDELARIA DAMASCO MARTINEZ				CESAR GEBARDO BURELO GARCIA				SUSANA VALENZUELA GOVALEZ			
			CANTIDAD	P.U.	IMPORTE	INC. GRAL	P.U.	IMPORTE	DIFEREN CIA EN %	INC. GRAL	P.U.	IMPORTE	DIFEREN CIA EN %	INC. GRAL	P.U.	IMPORTE	DIFEREN CIA EN %	INC. GRAL
A5 PINTUR.	ACABADOS PINTURA VINILICA MARCA COMEX, BEREL, SHERWIN WILLIAMS O EQUIVALENTE EN COLORES INSTITUCIONALES EN MUROS, TRABES, COLUMNAS Y PLAFONES A 2 INCHOS DEL NIVEL 0.00 HASTA 4.00 M DE ALTURA INCLUYE: LIMPIEZA DE LA SUPERFICIE, PESAME, MANO DE OBRA, HERRAMIENTAS Y ANDAMIAJE.	M2	36.43	\$60.07	2,206.49	1.160%	\$58.78	2,258.32	-2%	1.120%	\$59.57	2,280.20	-1%	1.139%	\$61.03	2,345.30	2%	1.159%
HERVY	SUMINISTRO Y COLOCACION DE PUERTA MODELO COLONIST BLANCA PRIMER O SIMILAR MEDIDAS 0.85X2.15mts., INCLUYE: MARCO ROSSI BLANCO O SIMILAR, CERRADURA POMO CILINDRICA RECAMARA CROMO MATE PHILLIPS GAMA CILINDRICA M331141 O SIMILAR, 2 BISAGRAS.	PZA	6	\$1,956.71	11,440.26	5.646%	1,813.21	11,479.26	0%	5.754%	1,922.68	11,542.69	1%	5.745%	\$1,910.25	11,461.50	0%	5.681%
VENTAL	SUMINISTRO Y COLOCACION DE VENTANA ALUMINADA CON CUBREZOLA DE 1.00 X 1.00 MTS MARCA CUPRUM O SIMILAR INCLUYE TAQUETES Y PLAS DE FIJACION	PZA	9	\$1,403.52	12,631.68	6.238%	1,388.05	12,492.45	-1%	6.237%	1,395.25	12,567.25	-1%	6.248%	\$1,410.28	12,692.34	0%	6.268%
PISOVY	SUMINISTRO E INSTALACION DE LOSETA EN MURO A BASE DE PISO DE CERAMICA MARCA LAMOSA DISEÑO EMPEDRADO DE 40 x 40 cm O SIMILAR ASENTADO CON MORTERO CEMENTO-ARENA PROP. 1:4. INCLUYE: SUMINISTRO DE LOS MATERIALES, ACARRIROS A LA OBRA, TRAZO, CORTE, BORDOS Y MUROS, REMATES EN BORDOS Y MUROS, ESCUADRAS, PERPENDICIOS, JUNTAS ELEVACION DE LOS MATERIALES A CUALQUIER NIVEL INCLUYE: MANO DE OBRA, HERRAMIENTAS, EQUIPO Y RETIRO DEL MATERIAL SOBREPANTE FUERA DE LA OBRA.	M2	10.5	\$384.25	3,924.63	1.669%	360.94	3,768.07	-1%	1.662%	362.25	3,803.63	-1%	1.663%	\$362.25	3,803.63	-1%	1.670%
A6 CEG02	ELECTRICO SUMINISTRO Y COLOCACION DE CENTRO DE CARGA MONOFASICO MODELO COZD MARCA SQUARED O SIMILAR, INCLUYE: ADQUISICION Y ACARRIO, MATERIAL DE FIJACION, MANO DE OBRA, HERRAMIENTA, EQUIPO, CONEXIONES.	PZA	3	\$288.11	804.33	0.397%	283.64	790.92	-2%	0.395%	285.38	796.14	-1%	0.396%	\$287.28	801.75	0%	0.396%
LAMP	SUMINISTRO Y COLOCACION DE LAMPARA AHORRADORA DE ENERGIA DE 9 WATTS; INCLUYE: SOQUET MARCA ILUSA O SIMILAR, MANO DE OBRA, HERRAMIENTA Y PRUEBA.	PZA	9	\$47.18	424.62	0.210%	62.14	559.26	32%	0.278%	55.26	497.34	17%	0.247%	\$48.26	434.34	2%	0.215%
APAGVSI	SUMINISTRO Y COLOCACION DE APAGADOR VISIBLE INCLUYE FIJACION A MURO	PZA	9	\$27.66	248.94	0.122%	46.15	416.35	67%	0.207%	32.24	290.18	17%	0.144%	\$28.65	257.65	4%	0.127%
CONTVSI	SUMINISTRO Y COLOCACION DE CONTACTO VISIBLE INCLUYE FIJACION A MURO	PZA	9	\$44.54	310.86	0.154%	54.36	488.24	57%	0.244%	44.26	398.34	26%	0.180%	\$45.05	405.45	50%	0.200%
INT120	SUMINISTRO, COLOCACION E INSTALACION DE INTERRUPTOR TERMICO CO-1X30A MARCA SQUARED O SIMILAR, INCLUYE: PRESENTACION, MANO DE OBRA, HERRAMIENTAS Y PRUEBAS.	PZA	3	\$68.11	204.33	0.101%	119.32	348.96	32%	0.174%	95.07	287.51	9%	0.145%	\$110.34	331.02	25%	0.165%



AYUNTAMIENTO CONSTITUCIONAL DE JALPA DE MENDEZ TABASCO.

LICITACION: JM-DOOTSM-038-2021

OBRA: OP33-146.- CONSTRUCCIÓN DE CUARTOS DORMITORIOS EN JALPA DE MÉNDEZ LOCALIDAD REFORMA 3RA. SECCIÓN (EL GUANO)

UBICACIÓN: 030.- RA. REFORMA 3RA SECCIÓN EL GUANO



CUADRO COMPARATIVO DE PRECIOS UNITARIOS POR CONCEPTOS DE OBRA

CLAVE	CONCEPTO	UNIDAD	PREBUPUESTO BASE				CANDILARIA DAMASCO MARTINEZ				CESAR GERARDO BURELO GARCIA				SUSANA VALENZUELA GONZALEZ									
			CANTIDAD	P.U.	IMPORTE	INC. GRAL	P.U.	IMPORTE	DIFEREN CIA EN %	INC. GRAL	P.U.	IMPORTE	DIFEREN CIA EN %	INC. GRAL	P.U.	IMPORTE	DIFEREN CIA EN %	INC. GRAL						
24-24	SUMINISTRO Y COLOCACION DE CABLE # 12 AWG INCLUYE MATERIAL Y MANO DE OBRA	M.	120	\$30.80	3,706.80	1.839%	\$	33.05	\$	3,967.20	7%	1.891%	\$	31.25	\$	3,751.20	1%	1.888%	\$	332.47	\$	3,696.40	5%	1.524%
			SUB-TOTAL: \$ 202,585.08 IVA: \$ 32,406.03 TOTAL: \$ 234,991.11				SUB-TOTAL: \$ 204,291.42 IVA: \$ 32,046.03 TOTAL: \$ 236,337.45				SUB-TOTAL: \$ 200,992.30 IVA: \$ 32,157.17 TOTAL: \$ 233,149.47				SUB-TOTAL: \$ 202,473.75 IVA: \$ 32,395.80 TOTAL: \$ 234,869.55									

DIRECTOR DE OBRAS, ORDENAMIENTO TERRITORIAL Y SERVICIOS MUNICIPALES

ING. SERGIO ALBERTO HERNANDEZ PORTILLA

ING. JOSE CONCEPCION VAZQUEZ VENTURA

AYUNTAMIENTO CONSTITUCIONAL DE JALPA DE MENDEZ ABASCO.

LICITACION: JM-DOOTSM-038-2021  
 OBRA: OP33-147.- CONSTRUCCION DE CUARTOS DORMITORIOS EN JALPA DE MENDEZ LOCALIDAD R/A. EL RECREO  
 UBICACION: 027.- RA. EL RECREO



CUADRO COMPARATIVO DE PRECIOS UNITARIOS POR CONCEPTOS DE OBRA

CANTIDAD	CONCEPTO	PRESUPUESTO BASE				CANDELARIA DAMASCO MARTINEZ				CESAR GERARDO BURELO GARCIA				SUSANA VALENZUELA GONZALEZ			
		P.U.	IMPORTE	INC. GRAL.	P.U.	IMPORTE	DIFERENCIA EN %	INC. GRAL.	P.U.	IMPORTE	DIFERENCIA EN %	INC. GRAL.	P.U.	IMPORTE	DIFERENCIA EN %	INC. GRAL.	
42	A1 TRAZA 001 CUARTOS DORMITORIOS PRELIMINARES LIMPIEZA, TRAZO Y NIVELACION DEL TERRENO CON CINTA Y HERRAMIENTAS DE MEDICION: MANUALES, PARA DESPLANTE DE ESTRUCTURAS ESTABLECIENDO EJES Y REFERENCIAS INCLUYE: PUENTES DE MADERA CALEADO, REFERENCIAS, BANCOS DE NIVELES, TODOS LOS MATERIALES NECESARIOS, MANO DE OBRA HERRAMIENTAL.	\$5.90	\$247.60	0.307%	\$5.54	\$232.88	-6%	0.349%	\$5.91	\$244.02	-2%	0.379%	\$5.91	\$246.22	0%	0.377%	
1.92	A2 EXCAVACION EXCAVACION A CIELO ABIERTO POR LOS SERVICIOS DE LA 1.- 1.00 F DE PROFUNDIDAD EN MATERIAL TIPO "B" ZONA II PARA LA FORMACION DE CEPAS. INCLUYE: TRASPALCE VERTICAL, HORIZONTAL, TALUCCES AFINES, MAHO DE OBRA HERRAMIENTAS.	\$108.11	209.15	0.308%	\$138.45	205.22	0%	0.312%	\$108.01	209.30	1%	0.320%	\$107.42	206.25	-1%	0.315%	
6.4	PLASCO 005 PLANTILLA DE CONCRETO HIDRAULICO HECHO EN OBRA FC=10-0 K9C42 CON T.M.A. DE 19 mm. DE 3.00 cm DE ESPESOR. INCLUYE PREPARACION DE LA SUPERFICIE, MUESTRAO, ELABORACION Y ACABADO DEL ENCOFRADO DE CONCRETO EN MANO DE OBRA Y HERRAMIENTAS.	\$128.04	825.66	1.223%	\$127.90	818.95	-1%	1.226%	\$128.25	820.80	-1%	1.255%	\$128.64	829.70	0%	1.265%	
25.4	CADTE 303 CADENA DE DESPLANTE (CD-1) DE CONCRETO HIDRAULICO HECHO EN OBRA FC=200 K9C42 CON T.M.A. DE 19 mm. DE 15 x 30 cm. ARMADO ARMADUR. ELECTROSOVIDADA 1800-4. INCLUYE SUMINISTRO DE LOS MATERIALES HABILITADO DE ACERO, CORTES, TRASLAPES, CIMBRA, CORON. ELABORACION, VACADO, VIBRADO, CONCRETO, MAHO DE OBRA, HERRAMIENTAS Y EQUIPO.	\$315.89	8,025.81	11.887%	\$317.45	7,809.23	-3%	11.897%	\$310.23	7,819.84	-2%	11.045%	\$320.25	8,134.35	1%	12.351%	
8	ZAPAS CONSTRUCCION DE ZAPAT. AISLADA DE 40X40X10 CM DE SECCION CON CONCRETO DE FC=250 K9C42. ARMADO CON ACERO DEL NO. 3 A CAD. 15 CM EN AMBOS SENTIDOS. INCLUYE HABILITADO Y ARMADO DE ACER. ELABORACION, VACADO Y TENDIDO DE CONCRETO, CIMBRA Y DESCIMBRA, MATERIALES, HERRAMIENTAS Y MANO DE OBRA	\$173.03	1,389.04	2.058%	\$174.43	1,387.44	0%	2.076%	\$173.99	1,389.52	0%	2.124%	\$163.35	1,322.86	-5%	2.005%	
56.11	A3 MUATO 014 ALBANELERIA MURO DE BLOCK HUECO DE (10 X 30 X 40 CM) ASEITADO CON MORTERO CEMENTO-AREIA EN PROP. 1:3. CO ACABADO MIN. APARENTE ELEGANTE. VIBRADO HASTA UNA ALTURA DE 1.00 m INCLUYE: SUMINISTRO DE LOS MATERIALES, ACARREOS INTERNOS, ELABORACION DE MEZCLA, PLOMO Y NIVELADO, MANO DE OBRA, HERRAMIENTAS Y ANDAMIOS.	\$235.08	13,234.10	19.806%	\$233.85	13,121.32	-1%	19.853%	\$234.26	13,144.33	-1%	20.093%	\$233.35	13,312.10	1%	20.712%	

AYUNTAMIENTO CONSTITUCIONAL DE JALPA DE MENDEZ ABASCO.

LICITACION: JM-DOOTSM-038-2021

OBRA: OP33-147.- CONSTRUCCIÓN DE CUARTOS DORMITORIOS EN JALPA DE MENDEZ LOCALIDAD R/A. EL RECREO

UBICACIÓN: 027.- RA. EL RECREO



Escudo de Unidad con Espesor para rasar

CUADRO COMPARATIVO DE PRECIOS UNITARIOS POR CONCEPTOS DE OBRA

CLAVE	CONCEPTO	PRESUPUESTO BASE				CANDELARIA DIAZ VASCO MARTINEZ				CESAR GERARDO BURELO GARCIA				SUSANA VALENZUELA GONZALEZ			
		CANTIDAD	P.U	IMPORTE	INC. GRAL	P.U.	IMPORTE	DIFERENCIA EN %	INC. GRAL	P.U.	IMPORTE	DIFERENCIA EN %	INC. GRAL	P.U.	IMPORTE	DIFERENCIA EN %	INC. GRAL
CATX-315	CASTILLO (K-1) DE CONCRETO HIGIENIZADO HECHO EN OBRA P=H=15 KG/CM2 CON T.I.A. DE 19 mm. DE 10 X 11 CM. ARMADO ARMADURA ELECTROSOLDADA B#4. INCLUYE SUMINISTRO DE LOS MATERIALES HABILITADO DE ACERO, CORTES TRASLAPES, CIMBRA APARENTE ELABORACIÓN, VACIADO, MANO DE OBRA Y HERRAMIENTAS.	24	\$186.37	4,472.88	6.820%	\$	133.87	4%	6.889%	\$	189.26	2%	6.847%	\$	189.26	-1%	6.755%
CADEI-570	CADENA DE JERRIAMIENTO (C=1) CONCRETO HIGIENIZADO HECHO EN OBRA P=H=15 KG/CM2 CON T.I.A. DE 19 mm. DE 10 X 11 CM. ARMADO ARMADURA ELECTROSOLDADA 12#4. INCLUYE SUMINISTRO DE LOS MATERIALES HABILITADO DE ACERO, CORTES TRASLAPES, CIMBRA APARENTE ELABORACIÓN, VACIADO, MANO DE OBRA Y HERRAMIENTAS.	22.85	\$226.15	5,167.53	7.655%	\$	224.02	-1%	7.687%	\$	225.26	0%	7.872%	\$	225.26	0%	7.875%
PSQOB-001	PLISO DE CONCRETO HIDRAULICO HECHO EN OBRA P=H=150 KG/CM2 CON T.I.A. DE 19 mm. DE 7 cm DE ESPESOR ACABADO PUJUDO SEMI RUSTICO. INCLUYE: MATERIALES, AFINE, NIVELACION DE TERRENO CON CURTI, O, RELLENO DE TIERRA, SUELO DE LAS EXCAVACIONES, ELABORACIÓN, VACIADO, TENDIDO Y INVELADO DE CONCRETO, MANO DE OBRA Y HERRAMIENTAS.	39.44	\$208.31	8,239.41	12.288%	\$	211.62	-3%	11.826%	\$	207.21	-1%	12.492%	\$	207.21	-2%	12.282%
APLAN-154	ALANADO EN MURO CON MEZCLA CEMENTO-ARENA EN PROP. 1:3 ACABADO CEPILLADO FINO CON LLANA DE MADERA Y/O ESPONJA M.N. DE 2 CM DE ESPESOR HASTA UN ALTURA DE 0.01 A 4.00 m. INCLUYE: SUMINISTRO DE LOS MATERIALES, MAESTRAS, PLOMEC, REGLADO, ELABORACIÓN DE MEZCLA, MANO DE OBRA, HERRAMIENTAS Y ANDAMIOS.	10.63	\$97.18	1,032.81	1.530%	\$	112.44	9%	1.631%	\$	103.36	3%	1.631%	\$	103.36	2%	1.605%
EMBOC-001	EMBOQUILADO EN ARISTAS DE PUERTAS Y VENTANAS RECONSTRUCCION DE BOLSADAS CON IMPERMEABILIZANTE EN PROPO. DE 1:1 EN UN ANCHO Y 3.00 cm DE ESPESOR ACABADO PULIDO CON LLANA DE MADERA Y/O ESPONJA. INCLUYE: SUMINISTRO DE LOS MATERIALES, ELABORACIÓN DE MEZCLA, CIMBRA, MANO DE OBRA, HERRAMIENTAS Y DESCIMBRADO.	21.8	\$37.67	821.21	1.217%	\$	38.03	1%	1.242%	\$	36.25	-4%	1.208%	\$	37.21	-1%	1.234%
AM CARMO-416	TECHUMBRE SUMINISTRO Y COLOCACION DE PERFIL TUBULAR METALICO DE 4" X 1/2" CAL. 20. INCLUYE SUMINISTRO DE LOS MATERIALES, COLOCACION ANDAMIOS, MANO DE OBRA Y HERRAMIENTAS	18	\$189.51	3,411.18	4.520%	\$	152.91	-10%	4.123%	\$	151.26	-1%	4.335%	\$	151.26	-3%	4.498%
LAM-002	SUMINISTRO Y COLOCACION DE LAMINA RECTANGULAR ZINCO-ALUMINUM DE 732 mm DE LARGO CAL. 32 FIJADA CON PULAS AUTO-ROSCABLE. INCLUYE: ACABADO AL LUGAR DE LA OBRA, MANO DE OBRA, HERRAMIENTAS Y HERRAMIENTAS.	9	\$977.45	8,798.12	13.036%	\$	953.66	-2%	13.866%	\$	962.58	-2%	13.243%	\$	972.25	-1%	13.259%

AYUNTAMIENTO CONSTITUCIONAL DE JALPA DE MENDEZ ABASCO.

LICITACION: JM-DOOTSM-038-2021  
 OBRA: OP33-147.- CONSTRUCCIÓN DE CUARTOS DORMITORIOS EN JALPA DE MENDEZ LOCALIDAD R/A. EL RECREO  
 UBICACIÓN: 027.- RA. EL RECREO



Elaborado en Unidad con Espécimen para Indexar

CUADRO COMPARATIVO DE PRECIOS UNITARIOS POR CONCEPTOS DE OBRA

CLAVE	CONCEPTO	UNIDAD	PRESUPUESTO BASE			CANDELARIA DAMASCO MARTINEZ			CESAR GERARDO BURELO GARCIA			SUSANA VALENZUELA GONZALEZ					
			CANTIDAD	P.U.	IMPORTE	INC. GRAL	DIFEREN CIA EN %	IMPORTE	P.U.	DIFEREN CIA EN %	IMPORTE	P.U.	DIFEREN CIA EN %	IMPORTE	P.U.	DIFEREN CIA EN %	INC. GRAL
AS PINTA	ACABADOS SUMINISTRO Y APLICACION DE PINTURA VINILICA MARCA COXEM, BEREL, SHERWIN WILLIAMS O EQUIVALENTE EN COLORES INSTITUCIONALES EN MUROS, TRAZOS, COLUMINAS Y PLAFONES A 2 MANOS DEL RINDELLOHASTA LONDREROS SERVICIOS DE LIMPIEZA O INCLUYE LIMPIEZA DE LA SUPERFICIE RESANE MANO DE OBR, HERRAMIENTAS Y ANDAMIAJE.	M2	12.81	\$60.07	769.50	1.740%	\$9.78	752.97	-2%	1.128%	\$9.57	763.09	-1%	\$8.103	781.79	2%	1.187%
HERV	SUMINISTRO Y COLOCACION DE PIEFTA MODELO COLONIST BLANCA, PRIMER O SIMILAR CALIDAD, MEDIDA: 0.65X1.13Mts., INCLUYE: MARCO ROSEI BLANCO O SIMILAR, CERRADURA POM CILINDRICA REJAMARA CROMO MATI PHILLIPS GAMA CILINDRICA MX81141 O SIMILAR, 2 BISAGRAS.	PZA	2	\$1,906.71	3,813.42	5.648%	1,913.21	3,826.42	0%	5.731%	1,923.69	3,847.36	1%	\$1,910.25	3,820.50	0%	5.807%
VENTAL	SUMINISTRO Y COLOCACION DE VENTANA DE ALUMINIO INACTIVA, CORREDIZA DE 1.00 X 1.00 MTS MARCA SUPHUM O SIMILAR INCLUYE TACUETES Y PIAS DE FIJACION	PZA	3	\$1,403.52	4,210.56	6.238%	1,338.05	4,154.15	-1%	6.237%	1,355.25	4,165.75	-1%	\$1,410.25	4,230.78	0%	6.424%
PISOVIN	SUMINISTRO E INSTALACION DE EN PISO A LA CARGA DE PASO DE CERAMICA MARCA LAJOSA (DISEÑO EMPURADO DE 40 X 40 CM O SIMILAR) ASENTADO CON MORTERO CEMENT- ARENIA PRCP. 1:4. INCLUYE: SUMINISTRO DE LOS MATERIALES ACAFREOS A LA OBRA, TRAZO, CORTE, CORTES ESPECIALES, REMATES, BIL BORLOS Y MUROS, ESCUADRAS, DEFERDICIOS JUNTAS,ELEVACION DE LOS MATERIALES A CUA-QUER NIVEL, YO ALTURA, MANO DE OBR, HERRAMIENTAS, EQUIPO Y RETIRO DEL MATERIAL SOBREPANTE FUERA DE LA OBRA.	M2	3.5	\$361.25	1,274.69	1.689%	330.94	1,263.29	-1%	1.892%	362.25	1,267.88	-1%	\$362.25	1,287.88	-1%	1.925%
AS CE02	ELECTRICO SUMINISTRO Y COLOCACION DE CENTRO DE CARGA MONOFASICO MODELO OZC MARCA SQUARE D SIMILAR. INCLUYE: ADQUISICION ACAFREO, MATERIAL DE FIJACION, MANO DE OBRA, HERRAMIENTA, EQUIPO, CONEXIONES.	PZA	1	\$288.11	288.11	0.397%	233.64	283.64	-2%	0.395%	265.28	265.28	-1%	\$265.28	267.28	0%	0.405%
LA/UP	SUMINISTRO Y COLOCACION DE LAMPARA AHO TRADORA DE ENERGIA DE 9 WATTS; INCLUYE: SOQUET MARCO LUSA O SIMILAR, MANO DE OBR, HERRAMIENTA Y PRUEBA.	PZA	3	\$47.18	141.54	0.210%	52.14	166.42	32%	0.279%	55.26	165.79	17%	\$46.28	144.78	2%	0.225%
APARVIS	SUMINISTRO Y COLOCACION DE APARADOR VISIBLE. INCLUYE FIJACION A MURO.	PZA	3	\$27.69	83.08	0.123%	46.15	138.45	97%	0.207%	32.24	96.72	17%	\$23.65	85.95	4%	0.131%
CONTCV S	SUMINISTRO Y COLOCACION DE CONTACTO VISIBLE. INCLUYE FIJACION A MURO.	PZA	3	\$34.54	103.62	0.154%	54.36	163.06	57%	0.244%	44.26	132.78	26%	\$43.05	135.15	30%	0.205%
PINTX20	SUMINISTRO, COLOCACION INSTALACION DE CONTACTO VISIBLE, SERVICIO COLOCACION (SOQUET) SERVICIO INCLUYE: PRESENTACION MANO DE OBRA, HERRAMIENTAS, PRUEBAS	PZA	1	\$88.11	88.11	0.131%	118.32	116.32	32%	0.174%	55.87	55.87	9%	\$110.34	110.34	25%	0.166%

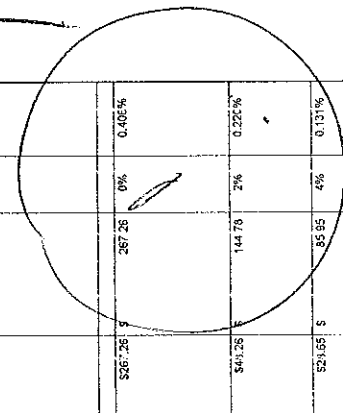

AYUNTAMIENTO CONSTITUCIONAL DE JALPA DE MENDE. ABASCO.



LICITACION: JM-DOOTSM-038-2021  
 OBRA: OP33-147.- CONSTRUCCIÓN DE CUARTOS DORMITORIOS EN JALPA DE MÉNDEZ LOCALIDAD R/A. EL RECREO  
 UBICACIÓN: 027.- RA. EL RECREO

ICabonara de Unidad con Espere para bases

CUADRO COMPARATIVO DE PRECIOS UNITARIOS POR CONCEPTOS DE OBRA

C O N C E P T O	UNIDAD	PRESUPUESTO BASE			CANDELARIA DAMASCO MARTINEZ			CESAR GERARDO BURELO GARCIA			SUSANA VALENZUELA GONZALEZ							
		CANTIDAD	P.U.	IMPORTE	INC. GRAL	P.U.	IMPORTE	DIFEREN CIA EN %	INC. GRAL	P.U.	IMPORTE	DIFEREN CIA EN %	INC. GRAL					
24-34 SUMINISTRO Y COLOCACION DE CABLE # 12 AWG INCLUYE MATERIAL Y MANO DE OBRA	ML	40	\$30.89	1,235.60	1.830%	31.06	\$ 1,322.40	7%	1.891%	31.26	\$ 1,350.40	1%	1.865%	\$33.47	\$ 1,286.80	5%	1.924%	
		SUB-TOTAL:		\$ 67,501.02			\$ 66,394.10			\$ 67,491.26			\$ 67,491.26			\$ 67,491.26		
		I.V.A.		\$ 10,800.16			\$ 10,783.80			\$ 10,783.80			\$ 10,783.80			\$ 10,783.80		
		TOTAL:		\$ 78,301.18			\$ 77,446.91			\$ 78,275.06			\$ 78,275.06			\$ 78,275.06		

DIRECTOR DE OBRAS ORDENAMIENTO TERRITORIAL Y SERVICIOS MUNICIPALES

ING. SERGIO ALBERTO HERNANDEZ VORTILLA

ING. JOSE CONCEPCION VAZQUEZ VENTURA

AYUNTAMIENTO CONSTITUCIONAL DE JALPA DE MENDE ABASCO.

LICITACION: JM-DOOTSM-038-2021  
 OBRA: OP33-148.- CONSTRUCCIÓN DE CUARTOS DORMITORIOS EN JALPA DE MÉNDEZ LOCALIDAD R/A LA GUADALUPE  
 UBICACIÓN: 075.- RA. LA GUADALUPE



Elaborado en Unidad con Español para todos!

CUADRO COMPARATIVO DE PRECIOS UNITARIOS POR CONCEPTOS DE OBRA

CLAVE	CONCEPTO	UNIDAD	PRESUPUESTO BASE			CANCELAERIA DAIMASCO MARTINEZ			CESAR GERARDO BURELO GARCIA			SUSANA VALENZUELA GONZALEZ												
			CANTIDAD	P.U.	IMPORTE	INC. GRAL	DIFERENCIA EN %	IMPORTE	P.U.	INC. GRAL	DIFERENCIA EN %	IMPORTE	P.U.	INC. GRAL	DIFERENCIA EN %									
A1	CUARTOS DORMITORIOS PRELIMINARES LIMPIEZA, TRAZO Y NIVELACION DEL TERRENO CON CINTA Y HERRAMIENTAS DE MEDICIÓN MANUALES, PARA DESPLANTE DE ESTRUCTURAS ESTABLECIENDO EJES Y REFERENCIAS INCLUYE: PUENTES DE MADERA CALEADO, REFERENCIAS, BANCOS DE NIVELES, TODOS LOS MATERIALES NECESARIOS, MANO DE OBRA Y HERRAMIENTAS.	M2	84	\$5.80	485.60	0.367%	\$	5.84	\$	485.36	-8%	0.349%	\$	5.81	\$	-68.04	-5%	0.373%	\$	55.91	\$	486.44	0%	0.377%
A2	ORIENTACION A CIELO ABIERTO POR ELEVACION A CIELO ABIERTO DE MEDIOS MANUALES DE 0.60 A 1.00 FT DE PROFUNDIDAD EN MATERIAL TIPO "B" ZONA II, PARA LA FORMACION DE CEPAS. INCLUYE: TRASPALC VERTICAL, HORIZONTAL, TALUPES AFINES, MANO DE OBRA Y HERRAMIENTAS.	M3	3.84	\$103.41	416.28	0.308%	\$	130.45	\$	416.45	0%	0.312%	\$	109.01	\$	478.80	1%	0.300%	\$	107.42	\$	412.48	-1%	0.317%
PLANC-005	PLANTILLA DE CONCRETIC HIDRAULICO HECHO EN OBRA FC=100 KG/CM2 CON T.M.A. DE 19 mm, DEL TIPO EN ESPESA, PARA LA SUPERFICIE MAESTRADO, ELABORACION VACUADO TENIDO Y NIVELADO DE CONCRETO MANO DE OBRA Y HERRAMIENTAS.	M2	12.8	\$128.14	1,651.71	1.223%	\$	137.90	\$	1,657.12	-1%	1.220%	\$	133.25	\$	1,541.80	-1%	1.255%	\$	129.84	\$	1,659.39	0%	1.265%
CAC15-303	CADEMIA DE DESPLANTE (CD-D) DE CONCRETO HIDRAULICO HECHO EN OBRA FC=200 KG/CM2 CON T.M.A. DE 19 mm, DE 15 X 30 mm, ARMADO ARMADURAS ELECTRODOLIDA 130g/L, INCLUYE SUMINISTRO DE LOS MATERIALES HABITADO DE CIELO, PARA LA ELABORACION VACUADO Y VIBRADO DE CONCRETO MANO DE OBRA Y HERRAMIENTAS Y EQUIPO.	M.	50.8	\$315.09	16,047.21	11.887%	\$	337.45	\$	15,618.46	-3%	11.897%	\$	319.23	\$	15,748.88	-2%	12.045%	\$	320.25	\$	16,269.70	1%	12.351%
ZAPAS	CONSTRUCCION DE ZAPATA, ASLADA DE 40X40X10 CM DE SECCION CON CONCRETO DE FC=200 KG/CM2 ARMADO CON ACERO DEL NO. 3 A CADA 15 CM EN AMBOS SENTIDOS, INCLUYE HABILITADO Y ARMADO DE ACERC ELABORACION, VACUADO Y TENIDO DE CONCRETO, CIMBRA Y DESCIMBRA MATERIALES, HERRAMIENTAS Y MANO DE OBRA	PZA	16	\$173.03	2,779.08	2.058%	\$	173.43	\$	2,774.66	-3%	2.078%	\$	171.69	\$	2,779.04	0%	2.124%	\$	165.35	\$	2,645.35	-4%	2.005%
A3	ALBANILERIA MURO DE BLOQUE UJECO DE 10 X 20 CM, ASERIALADO POR LOS CORTADOS DE LA PARTE DEL BLOQUE EL VIBRADO Y DE 1" CALIDAD CON JUNTA DE 1.00 cm HASTA UNA ALTURA DE 1.0 m. INCLUYE SUMINISTRO DE LOS MATERIALES, ACARREOS INTERNOS, ELABORACION DE MEZCLA, PLOMEO, NIVELADO, MANO DE OBRA, HERRAMIENTAS Y ANDAMIOS.	M2	112.22	\$235.16	26,489.31	19.899%	\$	233.65	\$	26,242.65	-1%	19.855%	\$	224.26	\$	25,238.66	-1%	20.093%	\$	237.25	\$	26,674.20	1%	20.211%

AYUNTAMIENTO MUNICIPAL DE JALPA DE MENDE ABASCO

LICITACION: JM-DOOTSM-038-2021

OBRA: OF33-148.- CONSTRUCCIÓN DE CUARTOS DORMITORIOS EN JALPA DE MÉNDEZ LOCALIDAD R/A LA GUADALUPE

UBICACIÓN: 075.- RA. LA GUADALUPE



Carretera de Unidad con Espediente 68654051

CUADRO COMPARATIVO DE PRECIOS UNITARIOS POR CONCEPTOS DE OBRA

CLAVE	CONCEPTO	UNIDAD	PRESUPUESTO BASE				CANDELARIA DAMASCO MARTINEZ				CESAR GERARDO BURELO GARCIA				SUSANA VALENZUELA GONZALEZ							
			CANTIDAD	P.U	IMPORTE	INC. GRAL	P.U.	IMPORTE	DIFEREN CIA EN %	INC. GRAL	P.U.	IMPORTE	DIFEREN CIA EN %	INC. GRAL	P.U.	IMPORTE	DIFEREN CIA EN %	INC. GRAL				
CA1X1-515	JASTILLO (K-1) DE CONCRETO HIDRAULICO HECHO EN OBRA F=151 KGCM2 CON T.M.A. DE 19 mm. DE 10 x 11 cm. ARMADO ARMADURA ELECTROSOLDADA 8x8-4, INCLUYE SUMINISTRO DE LOS MATERIALES DE ACERO, CEMENTO, APARENTE ELABORACION, VASICADO, MANO DE OBRA Y HERRAMIENTAS.	M.	48	\$186.37	\$8,945.76	5.628%	\$	193.87	\$	5,305.76	-9%	6.869%	\$	189.36	\$	9,069.28	2%	9,069.28	\$	8,897.28	-1%	6.755%
CA1E1-509	CAJENA DE SERRAMIENTO (CC-1) DE CONCRETO HIDRAULICO HECHO EN OBRA F=150 KGCM2 CON T.M.A. DE 19 mm. DE 10 x 20 cm. ARMADO ARMADURA ELECTROSOLDADA 12x8-4, INCLUYE SUMINISTRO DE LOS MATERIALES HABILITADO DE ACERO, CORTE TRASLAPES, CIMBRA APARENTE ELABORACION, VACIADO, MANO DE OBRA Y HERRAMIENTAS.	M.	45.7	\$226.15	10,335.06	7.655%	\$	234.02	\$	10,637.71	-1%	7.687%	\$	225.56	\$	10,268.95	0%	10,268.95	\$	10,372.98	0%	7.931%
PC000-001	FIBRO DE CONCRETO-HIDRAULICO HECHO EN OBRA F=150 KGCM2 CON T.M.A. DE 19 mm. DE 7 cm DE ESPESOR, ACABADO PULIDO, INCLUYE MATERIALES, ARNE, NIVELACION DE TERRENO CON CORTI-O RELLENO DE HASTA 5 cm DE ESPESOR CON MATERIAL PRODUCTO DE LAS EXCAVACIONES, ELABORACION, VACIADO, TENDIDO Y NIVELADO DE CONCRETO, MANO DE OBRA Y HERRAMIENTAS.	M2	78.96	\$268.91	16,479.82	12.208%	\$	271.92	\$	15,927.45	-3%	11.928%	\$	267.21	\$	16,344.72	-1%	16,344.72	\$	16,190.91	-2%	12.295%
APLAN-114	APLANADO EN MURO CON MEZCLA CEMENTO-ARENA EN PROP. 1:5 ACABADO CEPILLADO FINO CON LLANA DE MADERA Y/O ESPONJA. M.N. DE 2 cm DE ESPESOR HASTA UN ALTURA DE 0.01 A 4.09 m. INCLUYE: SUMINISTRO DE LOS MATERIALES, MAESTRAS, PLOMEC, REGLADO, ELABORACION DE MEZCLA, MANO DE OBRA, HERRAMIENTAS ANDAMIOS.	M2	21.26	\$97.15	2,065.62	1.530%	\$	122.44	\$	2,177.87	5%	1.631%	\$	100.36	\$	2,133.65	3%	2,133.65	\$	2,115.80	2%	1.606%
ENCO0-001	EMBOLLADO EN ARISTAS DE PUERTAS Y VENTANAS RECTAS O SOLEADAS CON MORTERO CEMENTO-ARENA EN PROP. DE 1:5 DE M.N. HASTA 10.00 cm DE ANCHO Y 3.00 cm DE ESPESOR ACABADO PULIDO CON LLANA DE MADERA Y/O ESPONJA. INCLUYE: SUMINISTRO DE LOS MATERIALES, ELABORACION DE MEZCLA, CIMBRA, MANO DE OBRA, HERRAMIENTAS Y DESCIMBRADO.	M.	43.5	\$37.87	1,642.41	1.217%	\$	38.05	\$	1,668.98	1%	1.242%	\$	35.25	\$	1,560.50	-4%	1,560.50	\$	1,622.96	-1%	1.225%
CA1-415	TECHUMBRE PERIL TUBULAR METALICO DE 4" X 1/2" INCLUYE SUMINISTRO DE LOS MATERIALES, COLOCACION ANDAMIOS, MANO DE OBRA, HERRAMIENTAS	M.	36	\$169.51	6,102.36	4.520%	\$	152.91	\$	5,504.76	-10%	4.123%	\$	159.26	\$	5,667.56	-7%	5,667.56	\$	5,525.24	-3%	4.499%
LAV32-R72	SUMINISTRO Y COLOCACION DE LAMINA RECTANGULAR ZINTRO-ALUMINUM R72 DE 7.32 m DE LARGO CAL. 32 FLUJO CON PUNAS AUTO-ROSCA 3/16, INCLUYE: ACARREO AL LUGAR DE LA OBRA, IZAJE, MANDEBRAS HASTA UNA ALTURA DE 4.00 m, MONTAJE, FIJACION, MATERIALES DE FIJACION, MANO DE OBRA Y HERRAMIENTAS.	PIEZA	18	\$977.38	17,592.84	13.038%	\$	959.66	\$	17,165.88	-2%	12.856%	\$	962.56	\$	17,436.03	-2%	17,436.03	\$	17,664.50	-1%	13.255%



AYUNTAMIENTO CONSTITUCIONAL DE JALPA DE MENDEZ TABASCO.

LICITACION: JM-DOOTSM-038-2021

OBRA: OP33-148.- CONSTRUCCION DE CUARTOS DORMITORIOS EN JALPA DE MENDEZ LOCALIDAD RIA LA GUADALUPE

UBICACION: 075.- RA. LA GUADALUPE

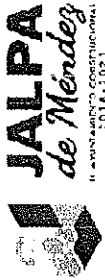

Gobierno de Unidad con Esperanza y Justicia

CUADRO COMPARATIVO DE PRECIOS UNITARIOS POR CONCEPTOS DE OBRA

CLAVE	CONCEPTO	UNIDAD	PRESUPUESTO BASE				CANDELARIA DAMASCO MARTINEZ				CESAR GERARDO BURELO GARCIA				SUSANA VALENZUELA GONZALEZ						
			CANTIDAD	P.U.	IMPORTE	INC. GRAL	P.U.	IMPORTE	DIFERENCIA EN %	INC. GRAL	P.U.	IMPORTE	DIFERENCIA EN %	INC. GRAL	P.U.	IMPORTE	DIFERENCIA EN %	INC. GRAL			
AS PINTV 400	ACABADOS SUMINISTRO Y APLICACION DE PINTURA VINILICA MARCA COVEX BEREL SHERWIN WILLIAMS C EQUIVALENTE EN COLORES INSTITUCIONALES EN MUROS, TRAAES COLLINAS Y PLAFONES A 2 MANOS DEL NIVEL 0.00 HASTA 4.00-m DE ALTURA EN INTERIORES Y/O EXTERIORES INCLUYE LIMPIEZA DE LA SUPERFICIE RESANE, MANO DE OBRA HERRAMIENTAS Y ANDAMIAJE	M2	25.62	\$50.07	1,282.99	1.140%	\$	58.78	1,505.94	-2%	1.126%	\$	43.57	1,555.16	-1%	1.185%	\$	561.03	1,583.59	2%	1.187%
HERVV	SUMINISTRO Y COLOCACION DE PUERTA MODELO COLOVIST BLANCA/ PRIMER O SIMILAR CALIDAD, MEDIDAS 0.35X2.13m., INCLUYE: MARCO ROSS BLANCO O SIMILAR, CERRADURA P.M.C. SILINDRO, RESERVA CROMO, MATE Y/O SIMILAR, MANO DE OBRA, MATE SIMILAR, 2 BISAGRAS.	PZA	4	\$1,906.71	7,626.84	5.648%	\$	1,813.21	7,652.84	0%	5.731%	\$	1,923.68	7,654.72	1%	5.891%	\$	1,910.25	7,644.00	0%	5.801%
VENTAL	SUMINISTRO Y COLOCACION DE VENTANA DE ALUMINIO NATURAL/ CORREDOZA DE 1.00 X 1.00 MTS MARCA/ CUPFLUM O SIMILAR. INCLUYE TAQUETES Y PIJAS DE FIJACION	PZA	6	\$1,403.52	8,421.12	6.239%	\$	1,348.05	8,228.30	-1%	6.237%	\$	1,355.25	8,371.50	-1%	6.306%	\$	1,410.26	8,461.56	0%	6.424%
PROVVV	SUMINISTRO E INSTALACION DE LOSETA EN MURO A BASE DE PISO DE CERAMICA MARCA LAMOSA DISEÑO EMPEDRADO DE 40 x 40 CM O SIMILAR ASENTADO CON MORTERO CEMENTO ARENA PROP. 1:4. INCLUYE SUMINISTRO DE LOS MATERIALES RESPONSABLES, PUNTO DE VISTA DE CORTE ESPECIALES, HERRAMIENTAS BORNAS Y MUROS, ESCUADRAS DESFERRECIOS JUNTAS, ELEVACION DE LOS MATERIALES A CUA QUER NIVE/ Y/O ALTURA, MANO DE OBRA HERRAMIENTAS, EQUIPO Y RETIRO DE MATERIAL SOBRAANTE FUERA DE U/ OBRA.	M2	7	\$354.25	2,479.75	1.868%	\$	330.94	2,526.58	-1%	1.892%	\$	362.25	2,555.75	-1%	1.938%	\$	336.25	2,535.75	-1%	1.925%
AS CEB02	ELECTRICO SUMINISTRO Y COLOCACION DE CABLE DE ALUMINIO MARCA SIMILAR. INCLUYE: ADQUISICION ACARRIO, MATERIAL DE FIJACION, MANO DE OBRA, HERRAMIENTAS, EQUIPO, CONEXIONES	PZA	2	\$268.11	536.22	0.397%	\$	233.64	527.28	-2%	0.385%	\$	263.38	520.76	-1%	0.405%	\$	236.26	534.52	0%	0.405%
LAUP	SUMINISTRO Y COLOCACION DE LAMPARA AHORRADORA DE ENERGIA DE 9 WATTS INCLUYE: SOBOTE MARCA O SIMILAR, MANO DE OBRA, HERRAMIENTAS Y PRUEBA	PZA	6	\$47.19	283.08	0.210%	\$	32.14	372.94	32%	0.279%	\$	52.26	331.86	17%	0.255%	\$	34.726	286.56	2%	0.225%
APA03VS	SUMINISTRO Y COLOCACION DE APAGADOR VISIBLE. INCLUYE FIJACION A MURO	PZA	6	\$37.65	225.90	0.123%	\$	16.15	276.50	67%	0.207%	\$	32.24	153.44	17%	0.145%	\$	32.185	171.90	4%	0.131%
CONV01S	SUMINISTRO Y COLOCACION DE CONTACTO VISIBLE. INCLUYE FIJACION A MURO	PZA	6	\$54.54	327.24	0.154%	\$	34.36	328.16	57%	0.244%	\$	44.26	265.96	26%	0.209%	\$	34.05	270.30	30%	0.205%
INT1002	SUMINISTRO, COLOCACION E INSTALACION DE INTERRUPTOR TERMICO OX200A MARCA SQUARED SIMILAR. INCLUYE: PRESENTACION MANO DE OBRA, HERRAMIENTAS, PRUEBAS.	PZA	2	\$65.11	176.22	0.131%	\$	118.32	232.64	32%	0.174%	\$	55.87	151.74	9%	0.147%	\$	110.34	220.69	25%	0.165%



AYUNTAMIENTO CONSTITUCIONAL DE JALPA DE MÉNDEZ ABASCO.

LICITACION: JM-DOOTSM-038-2021  
 OBRA: OP33-148.- CONSTRUCCIÓN DE CUARTOS DORMITORIOS EN JALPA DE MÉNDEZ LOCALIDAD R/A LA GUADALUPE  
 UBICACIÓN: 075.- RA. LA GUADALUPE

CUADRO COMPARATIVO DE PRECIOS UNITARIOS POR CONCEPTOS DE OBRA

CLAVE	CONCEPTO	UNIDAD	PRESUPUESTO BASE				CANDELARIA DAMASCO MARTINEZ				CESAR GERARDO BURELO GARCIA				SUSANA VALENZUELA GONZALEZ									
			CANTIDAD	P.U.	IMPORTE	INC. GRAL	P.U.	IMPORTE	DIFEREN CIA EN %	INC. GRAL	P.U.	IMPORTE	DIFEREN CIA EN %	INC. GRAL	P.U.	IMPORTE	DIFEREN CIA EN %	INC. GRAL						
24-24	SUMINISTRO Y COLOCACION DE CABLE # 12 AWG INCLUYE MATERIAL MANO DE OBRA	ML	80	\$30.89	2,471.20	1.830%	\$	33.06	\$	2,644.80	7%	1,981%	\$	31.26	\$	2,500.80	4%	1,888%	\$	32.47	\$	2,597.60	5%	1,924%
			SUB-TOTAL				SUB-TOTAL				SUB-TOTAL				SUB-TOTAL									
			\$ 135,061.89				\$ 133,627.61				\$ 133,988.17				\$ 134,982.52									
			IVA \$ 21,600.32				IVA \$ 21,354.42				IVA \$ 21,438.11				IVA \$ 21,597.20									
			TOTAL \$ 156,662.31				TOTAL \$ 154,982.03				TOTAL \$ 155,426.28				TOTAL \$ 156,579.72									

DIRECTOR DE OBRAS ORDENAMIENTO TERRITORIAL Y SERVICIOS MUNICIPALES  
 ING. SERGIO ALBERTO HERNANDEZ PORTILLA

ING. JOSE COUCECO VAZQUEZ VENTURA

AYUNTAMIENTO CONSTITUCIONAL DE JALPA DE MENDE ABASCO.

LICITACION: JM-DOOTSM-038-2021  
 OBRA: OP33-149.- CONSTRUCCIÓN DE CUARTOS DORMITORIOS EN JALPA DE MENDEZ LOCALIDAD POB. MECOACAN  
 UBICACIÓN: 023.- POB. MECOACÁN



Cabecera de Unidad con Espesor en goma teñido

CUADRO COMPARATIVO DE PRECIOS UNITARIOS POR CONCEPTOS DE OBRA

CLAVE	CONCEPTO	UNIDAD	PRESUPUESTO BASE			CANDELARIA DAMIASCO MARTINEZ			CESAR GERARDO BURELO GARCIA			SUSANA VALENZUELA GONZALEZ						
			CANTIDAD	P.U.	IMPORTE	INC. GRAL	P.U.	IMPORTE	DIFERENCIA EN %	INC. GRAL	P.U.	IMPORTE	DIFERENCIA EN %	INC. GRAL				
A1	CUARTOS DORMITORIOS	M2	42	\$5.50	247.80	0.387%	\$5.54	232.68	-6%	0.345%	\$5.81	244.02	-2%	0.372%	\$5.91	246.22	0%	0.377%
A2	PRELIMINARES	M2																
A3	TRAZO Y NIVELACION DE TERRENO CON JUNTA Y HERRAMIENTAS DE MEDICION DE MANUALES PARA DESPLAZANDO ELLOS Y REFERENCIAS INCLUIVE PUNTES DE MADERA CALEADO REFERENCIAS, BANCOS DE NIVELES, TODOS LOS MATERIALES NECESARIOS, MANO DE OBRA HERRAMIENTAS.	M2	1.92	\$109.41	208.15	0.308%	\$109.45	208.22	0%	0.312%	\$109.01	209.30	1%	0.320%	\$107.42	206.25	-1%	0.313%
A4	EXCAVACION A CIELO ABIERTO POR MEDIOS MANUALES DE 0.60 A -1.00 IT DE PROFUNDIDAD, EN MATERIAL TIPO "B" ZONA II, PARA LA FORMACION DE CEPAS. INCLUIVE TRASPALIERO VERTICAL, HORIZONTAL, TALUDES, APINES, MANO DE OBRA HERRAMIENTAS.	M3	6.4	\$126.04	825.86	1.223%	\$127.90	816.56	-1%	1.228%	\$125.25	800.80	-1%	1.255%	\$123.64	829.70	0%	1.261%
A5	PLANTILLA DE CONCRETO HIDRAULICO HECHO EN OBRA FC=100 KGCM2 CON T.M.A. DE 13 mm. DE 3.01 cm DE ESPESOR, INCLUIVE PREFABRICACION DE LA SUPERFICIE, MAESTRADO, ELABORACION, VACIADO, TENIDIDO Y NIVELADO DE CONCRETO, MANO DE OBRA Y HERRAMIENTAS.	M2	25.4	\$315.08	8023.81	11.887%	\$317.45	7,869.23	-3%	11.897%	\$310.23	7,879.84	-2%	11.945%	\$300.25	8,134.35	1%	12.35%
A6	CADENA DE DESPLANTE (OD-1) DE CONCRETO HIDRAULICO HECHO EN OBRA FC=200 KGCM2 CON T.M.A. DE 13 mm. DE 3.01 cm. INCLUIVE ELABORACION, VACIADO, TENIDIDO Y NIVELADO DE CONCRETO, MANO DE OBRA Y HERRAMIENTAS.	M	8	\$173.03	1,387.44	2.059%	\$173.43	1,387.14	0%	2.076%	\$173.69	1,385.62	0%	2.124%	\$163.36	1,322.88	-5%	2.066%
A7	CONSTRUCCION DE ZAPATA AISLADA DE 40(40)X10 CM DE BECCO CON CONCRETO DE FC=250 KGCM2 ARMADO CON ACERO DEL NO. 3 A CADA 15 CM EN AMBOS SENTIDOS, INCLUIVE HABILITADO Y ARMADO DE ACERO, ELABORACION, VACIADO, TENIDIDO Y NIVELADO DE CONCRETO, MANO DE OBRA Y HERRAMIENTAS Y EQUIPO.	PZA	8	\$235.96	1,895.68	18.606%	\$235.65	1,891.32	-1%	18.653%	\$234.26	1,874.33	-1%	18.693%	\$227.25	1,812.10	1%	20.21%
A8	ALBAÑILERIA MAJURO DE BLOCK HUECO DE (10 X 20 X 40 CM) ASENTADO CON MORTERO CEMENTO-ARENA EN PROP. 1:5 (C/C) ACABADO M.N. APARENTE EL BLOCK ES VIBRADO Y DE 1ª CALIDAD CON JUNTAS DE 1.00 cm HASTA UNA ALTURA DE 11.00 m. INCLUIVE: SUMINISTRO DE L.C.S MATERIALES, ACARREOS INTERNO Y ELABORACION DE MEZCLA, PLUMEO Y NIVELADO, MANO DE OBRA Y HERRAMIENTAS Y ANDAMIOS.	M2	56.11	\$235.96	13,234.10	18.606%	\$235.65	13,121.32	-1%	18.653%	\$234.26	13,144.33	-1%	18.693%	\$227.25	12,712.10	1%	20.21%

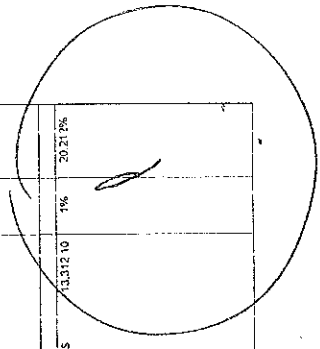

AYUNTAMIENTO CONSTITUCIONAL DE JALPA DE MENDE ABASCO.

LICITACION: JM-DOOTSM-038-2021

OBRA: OP33-149.- CONSTRUCCION DE CUARTOS DORMITORIOS EN JALPA DE MÉNDEZ LOCALIDAD POB. MECOACAN

UBICACION: 023.- POB. MECOACÁN



(Ciudad con Esporáneos para Todos)

CUADRO COMPARATIVO DE PRECIOS UNITARIOS POR CONCEPTOS DE OBRA

CANTIDAD	P.U.	PRESUPUESTO BASE		INC. GRAL	UNIDAD	CONCEPTO	CANDELARIA DANIASCO MARTINEZ				CESAR BERARDO SURELO GARCIA				SUSANA VALENZUELA GONZALEZ			
		IMPORTE	INC. GRAL				P.U.	IMPORTE	DIFEREN CIA EN %	INC. GRAL	P.U.	IMPORTE	DIFEREN CIA EN %	INC. GRAL	P.U.	IMPORTE	DIFEREN CIA EN %	INC. GRAL
24	\$185.37	\$4,472.88	6.528%		M.	CASTILLO (K-1) DE CONCRETO HIDRAULICO HECHO EN OBRA (F=15) K/CM2 CON T.M.A. DE 19 CM DE ESPESOR ARMADO EN SU INTERIOR INCLUYE: SUMINISTRO DE LOS MATERIALES, HABILITADO DE ACERO, CORTE, TRASLAPES, CHIMBRA APARENTE, ELABORACION, VACADO, MANO DE OBRA Y HERRAMIENTAS.	\$133.97	4.652.88	4%	\$185.36	4.644.64	2%	\$185.36	4.448.64	-1%	\$185.36	4.448.64	-1%
22.85	\$328.15	\$7,497.53	7.665%		M.	CADENA DE CERRAMIENTO (C-1) DE CONCRETO HIDRAULICO HECHO EN OBRA (F=15) K/CM2 CON T.M.A. DE 19 CM DE ESPESOR ARMADO EN SU INTERIOR INCLUYE: SUMINISTRO DE LOS MATERIALES, HABILITADO DE ACERO, CORTE, TRASLAPES, CHIMBRA APARENTE, ELABORACION, VACADO, MANO DE OBRA Y HERRAMIENTAS.	\$224.02	5,118.88	-1%	\$225.36	5,148.48	0%	\$223.98	5,188.48	0%	\$223.98	5,188.48	0%
38.44	\$208.31	\$7,999.41	12.208%		M2	TISO DE CONCRETO HIDRAULICO HECHO EN OBRA (F=15) K/CM2 CON T.M.A. DE 19 CM DE ESPESOR ARMADO PUJADO SEMI RUSTICO INCLUYE: MATERIALES, AFINE, NIVELACION DE TERRENO CON CORTO O RELLENO DE HASTA 5 cm DE ESPESOR CON MATERIAL PRODUCTO DE LAS EXCAVACIONES, ELABORACION, VACADO, TENIDO Y NIVELADO DE CONCRETO, MANO DE OBRA Y HERRAMIENTAS.	\$211.92	7,983.72	-3%	\$207.21	8,172.38	-1%	\$205.26	8,095.45	-2%	\$205.26	8,095.45	-2%
10.83	\$97.16	\$1,052.81	1.530%		M2	APLANADO EN MURO CON MEZCLA CEMENTO-AREIA EN PROP. 1:3 DE MADERA Y/O ESPONJA MIN. DE 2 CM DE ESPESOR HASTA UN ALTURA DE 10 A 40 CM. INCLUYE: SUMINISTRO DE MATERIALES, ELABORACION DE MEZCLA, MANO DE OBRA, HERRAMIENTAS Y ANDAMIOS.	\$121.44	1,088.94	5%	\$100.35	1,066.83	3%	\$99.52	1,057.90	2%	\$99.52	1,057.90	2%
21.8	\$37.67	\$821.21	1.217%		M.	EMBOQUILLADO EN ARISTAS DE PUERTAS Y VENTANAS RECTAS Y BOLEADAS CON MORTERO CEMENTO-AREIA EN PROP. DE 1:5 DE M.M. HASTA 15.00 cm DE ANCHO Y 3.00 cm DE ESPESOR ACABADO PULIDO CON LLAÑO DE MADERA Y/O ESPONJA. INCLUYE: SUMINISTRO DE LOS MATERIALES, ELABORACION DE MEZCLA, MANO DE OBRA, HERRAMIENTAS Y DESCIMBRADOS.	\$38.05	\$29.49	1%	\$35.25	760.23	-4%	\$37.21	811.15	-1%	\$37.21	811.15	-1%
13	\$168.51	\$2,191.18	4.520%		M.	TEJAMURE Y COLOCACION DE PERIL TUBULAR METALICO DE 4" X 10" CAL. 20 INCLUYE: SUMINISTRO DE LOS MATERIALES, COLOCACION, ANDAMIOS, MANO DE OBRA Y HERRAMIENTAS.	\$152.81	2,752.38	-10%	\$153.26	2,848.88	-7%	\$161.59	2,827.68	-3%	\$161.59	2,827.68	-3%
9	\$977.59	\$8,800.72	13.038%		PIEZA	SUMINISTRO Y COLOCACION DE LAMINA RECTANGULAR ZINCO-ALUMINUM DE 7.23 m DE LARGO CAL. 32 FIJADA CON PUNAS AUTO. ROSCABLE INCLUYE: MANO DE OBRA, HERRAMIENTAS, COLOCACION, MANO DE OBRA Y HERRAMIENTAS.	\$933.66	6,582.94	-2%	\$952.56	8,163.04	-1%	\$970.25	8,732.25	-1%	\$970.25	8,732.25	-1%

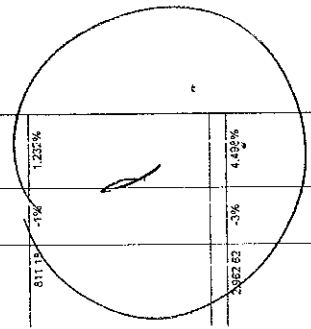

AYUNTAMIENTO CONSTITUCIONAL DE JALPA DE MENDEZ ABASCO.

LICITACION: JIM-DOOTSM-038-2021

OBRA: OP33-149.- CONSTRUCCIÓN DE CUARTOS DORMITORIOS EN JALPA DE MÉNDEZ LOCALIDAD POB. MECOACAN

UBICACIÓN: 023.- POB. MECOACÁN



Carilena de Unidad con Espaciosa para todos

CUADRO COMPARATIVO DE PRECIOS UNITARIOS POR CONCEPTOS DE OBRA

CLAVE	CONCEPTO	UNIDAD	PRESUPUESTO BASE			CANDELARIA DAMASCO MARTINEZ			CESAR GEGARDO BURELO GARCIA			SUSANA VALENZUELA GONZALEZ							
			CANTIDAD	P.U.	IMPORTE	HIC. GRAL	DIFEREN CIA EN %	IMPORTE	P.U.	INC. GRAL	DIFEREN CIA EN %	IMPORTE	P.U.	INC. GRAL	DIFEREN CIA EN %	IMPORTE	P.U.	INC. GRAL	DIFEREN CIA EN %
A5 PATRY 400	ACABADOS SUMINISTRO Y APLICACION DE PINTURA VINILICA MARCA COMEJ, BEREL, SHERWIN WILLIAMS EQUIVALENTE EN COLORE INSTITUCIONALES EN MUROS, TRABER, COLLANMAS Y PLAFONES A 2 MANOS DEL NIVEL 0.00 HASTA 4.00 M DE ALTURA EN INTERIORES Y/O EXTERIORES. INCLUIE LIMPIEZA DE LA SUPERFICIE, RESANE, LAVADO DE PINT. OBR. HERRAMIENTAS Y ANDAMIAJE.	M2	12.81	\$60.07	766.50	1.100%	-2%	752.97	\$58.78	1.128%	\$59.57	1.168%	-1%	763.09	\$59.03	1.187%	781.79	\$61.03	1.187%
HERVIV	SUMINISTRO Y COLOCACION DE MUEBLES COCINA: SILLAS, PRIMER O SIMILAR CALIADO, MEDIDA 0.8X0.13Mts. INCLUIE: MARCO, RCSI, BLANCO O SIMILAR, CERRADURA POM, CILINDRICA, RECAMARA, CROMO MAT, PHILLIPS GAMA CILINDRICA MX31141 O SIMILAR, 2 BISA-SRAS.	PZA	2	\$1,896.71	3,813.42	5.649%	0%	3,826.42	\$1,913.21	5.731%	3,847.38	5.831%	1%	3,820.50	\$1,910.25	5.801%	3,820.50	\$1,910.25	5.801%
VENTAL	SUMINISTRO Y COLOCACION DE VENTANA DE ALUMINIO NATURA CORREDIZA DE 1.00 X 1.00 MTS. MARCA CUPPONI O SIMILAR. INCLUIE: TAQUETES Y PIJAS DE FIJACION	PZA	3	\$1,403.52	4,210.56	6.238%	-1%	4,164.15	\$1,388.05	6.237%	4,165.75	6.308%	-1%	4,230.78	\$1,410.26	6.424%	4,230.78	\$1,410.26	6.424%
PISCIVV	SUMINISTRO E INSTALACION DE LOSETA EN MURO A BANS DE PISO DE CERAMICA, MARCA LAMOSA, DISEÑO REPETITIVO DE 15 CM X 15 CM, CEMENTIC, ESPESOR DE 1.5 CM, INCLUIE: ARENA, PROC. 14, SUMINISTRO DE LOS MATERIALES ACARREOS A LA OBRA TRAZO, COFTI, CORTES ESPECIALES, REMATES EN BORDOS Y MUROS, ESCUADRA, DESFERDIGIOS JUNTAS, ELEVACION DE LOS MATERIALES A CUA, QUIER NIVE Y/O ALTURA, MANO DE OBR., HERRAMIENTAS, EQUIPO Y RETIRO DE MATERIAL SOBRANTE FUERA DE LA OBRA.	M2	3.5	\$384.25	1,274.88	1.869%	-1%	1,255.29	\$360.94	1.862%	1,267.88	1.938%	-1%	1,267.88	\$362.25	1.924%	1,267.88	\$362.25	1.924%
A6 CER02	ELECTRICO SUMINISTRO Y COLOCACION DE CENTRO DE CARGA MONOFASICO, MODELO 0022 MARCA SQUAREC O SIMILAR. INCLUIE: ADQUISICION / ACARREC. MATERIAL DE FIJACION, MANO DE OBR., HERRAMIENTAS, EQUIPO, CONEXIONES.	PZA	1	\$288.11	288.11	0.397%	-2%	283.64	\$335.64	0.395%	285.38	0.408%	-1%	285.38	\$287.26	0.408%	287.26	\$287.26	0.408%
LAMP	SUMINISTRO Y COLOCACION DE LAMPARAS, LAMPARADOR DE ENERGIA DE 9 WATTS, INCLUIE: SCQUET MARC, USA O SIMILAR, MANO DE OBR., HERRAMIENTA Y PRUEBA.	PZA	3	\$47.16	141.54	0.210%	32%	166.42	\$52.14	0.279%	165.78	0.253%	17%	144.78	\$44.26	0.222%	144.78	\$44.26	0.222%
APASVVS	SUMINISTRO Y COLOCACION DE APAGADOR VISIBLE. INCLUIE FIJACION A MURO	PZA	3	\$27.66	82.98	0.123%	67%	138.45	\$46.15	0.207%	146.72	0.148%	11%	65.95	\$21.65	0.131%	65.95	\$21.65	0.131%
CONTOS	SUMINISTRO Y COLOCACION DE CONTACTO VISIBLE. INCLUIE FIJACION A MURO	PZA	3	\$34.54	103.62	0.154%	57%	163.08	\$54.36	0.244%	162.76	0.202%	26%	135.15	\$45.05	0.205%	135.15	\$45.05	0.205%
INTX20	SUMINISTRO, COLOCACION E INSTALACION DE INTERRUPTOR TERNICO OX20A, MARCA SQUAREC O SIMILAR. INCLUIE: PRESENTACION, MANO DE OBR., HERRAMIENTAS Y PRUEBAS.	PZA	1	\$88.11	88.11	0.131%	32%	116.32	\$116.32	0.174%	110.34	0.147%	9%	110.34	\$110.34	0.168%	110.34	\$110.34	0.168%

AYUNTAMIENTO MUNICIPAL DE JALPA DE MENDEZ, MECOACÁN



LICITACION: JM-DOOTSM-038-2021  
 OBRA: OP33-149.- CONSTRUCCIÓN DE CUARTOS DORMITORIOS EN JALPA DE MÉNDEZ LOCALIDAD POB. MECOACAN  
 UBICACIÓN: 023.- POB. MECOACÁN

Gobierno de Unidad con Esperanza para todos!

CUADRO COMPARATIVO DE PRECIOS UNITARIOS POR CONCEPTOS DE OBRA

CLAVE	CONCEPTO	UNIDAD	PRESUPUESTO BASE				CANDELARIA DAMASCO MARTINEZ				CÉSAR GERARDO BURELO GARCIA				SUSANA VALENZUELA GONZALEZ			
			CANTIDAD	P.U.	IMPORTE	INC. GRAL	P.U.	IMPORTE	DIFEREN CIA EN %	INC. GRAL	P.U.	IMPORTE	DIFEREN CIA EN %	INC. GRAL	P.U.	IMPORTE	DIFEREN CIA EN %	INC. GRAL
24-24	SUMINISTRO Y COLOCACION DE CABLE # 12 AWG INCLUYE MATERIAL Y MANO DE OBRA	MIL	40	\$30.89	1,235.50	1.850%	\$ 33.06	1,322.40	7%	1.967%	\$ 31.26	1,230.40	1%	1.858%	\$ 52.47	1,283.30	5%	1.924%
			SUB-TOTAL:		\$ 87,351.02		\$ 66,763.00				\$ 66,884.10			\$ 67,451.26			\$ 67,451.26	
			IVA:		\$ 10,801.16		\$ 10,713.06				\$ 10,713.06			\$ 10,798.60			\$ 10,798.60	
			TOTAL:		\$ 78,301.18		\$ 77,466.01				\$ 77,597.16			\$ 78,249.86			\$ 78,249.86	

DIRECTOR DE OBRAS ORDENAMIENTO TERRITORIAL Y SERVICIOS MUNICIPALES

ING. SERGIO ALBERTO HERNANDEZ PORTILLA

ING. JOSE CONCEPCION PATRICK VENTURA



Colaboro de Unidad con Español para todos

AYUNTAMIENTO CONSTITUCIONAL DE JALPA DE MENDEZ BASCO.

LICITACION: JM-DOOTSM-038-2021  
 OBRA: OP33-150.- CONSTRUCCIÓN DE CUARTOS DORMITORIOS EN JALPA DE MÉNDEZ LOCALIDAD EJ. EL NOVILLERO  
 UBICACIÓN: 046.- EJ. EL NOVILLERO

CUADRO COMPARATIVO DE PRECIOS UNITARIOS POR CONCEPTOS DE OBRA

CLAVE	CONCEPTO	UNIDAD	PRESUPUESTO BASE			CANDELARIA DAMASCO MARTÍNEZ			CESAR GERARDO BURELO GARCIA			SUSANA VALENZUELA GONZALEZ							
			CANTIDAD	P.U.	IMPORTE	INC. GRAL	DIFEREN CIA EN %	IMPORTE	P.U.	IMPORTE	DIFEREN CIA EN %	P.U.	IMPORTE	DIFEREN CIA EN %	INC. GRAL				
A.	CUARTOS DORMITORIOS																		
A1	PRELIMINARES																		
TRAZAM-001	LIMPIEZA, TRAZO Y NIVELACIÓN DEL TERRENO CON CINTA Y HERRAMIENTAS DE MEDICIÓN MANUALES PARA DESPLANTE DE ESTRUCTURAS ESTABLECIENDO EJES Y REFERENCIAS INCLUIE: PUENTES DE MADERA CALEADO, REFERENCIAS, BANCOS DE NIVELES, TODOS LOS MATERIALES NECESARIOS, MANO DE OBRA Y HERRAMIENTAS.	M2	84	\$5.91	495.80	0.367%	\$	465.36	-6%	0.349%	\$	5.91	468.04	-2%	0.373%	\$	496.44	0%	0.377%
A2	CIENTRACIÓN																		
EXCMAR-001	EXCAVACIÓN DE CEMENTO Y CEMENTO DE CEMENTO DE 0.60 A 1.00 M DE PROFUNDIDAD EN MATERIAL TIPO B1 ZONA II PARA LA FORMACIÓN DE VERTICAL, HORIZONTAL, TALUZZES AFINES, MANO DE OBRA Y HERRAMIENTAS.	M3	3.64	\$108.41	416.29	0.308%	\$	416.45	0%	0.312%	\$	109.01	418.60	1%	0.309%	\$	417.49	-1%	0.313%
PLANC-005	PLANTILLA DE CONCRETO HIDRULICO HECHO EN OBRA FC-100 KG/CM3 CON T.M.A. DE 15 mm. DE 30 cm DE ESPESOR, SUPERFICIE PREPARADA, ELABORACIÓN, VACIADO, TENDIDO Y NIVELADO DE CONCRETO, MANO DE OBRA Y HERRAMIENTAS.	M2	12.8	\$128.14	1,651.71	1.223%	\$	1,637.12	-1%	1.228%	\$	132.25	1,641.80	-1%	1.255%	\$	1,659.39	0%	1.265%
CAC15-303	CADENA DE DESPLANTE (CD-1) DE CONCRETO HIDRULICO HECHO EN OBRA FC-200 KG/CM3 CON T.M.A. DE 15 mm. DE 15 X 30 cm. ARMADO ARMADURAS ELECTROSOLDADA 1500-4, INCLUIE: SUMINISTRO DE LOS MATERIALES, HABILITADO DE ACERO, CORTEL, TRASLAPES, CIMBRA, COMIDA, ELABORACIÓN, VACIADO Y NIVELADO DE CONCRETO, MANO DE OBRA, HERRAMIENTAS Y EQUIPO.	M.	90.3	\$315.09	28,447.21	11.867%	\$	28,418.46	-3%	11.867%	\$	310.23	28,719.68	-5%	12.045%	\$	29,268.70	1%	12.351%
ZAPAS1	CONSTRUCCIÓN DE ZAPATA ASLADA DE 40X40X10 CM DE SECCIÓN CON CONCRETO DE FC-200 KG/CM3 ARMADO CON ACERO DEL NO. 3 A CADA 15 C/A EN AMBOS SENTIDOS, INCLUIE: HABILITADO Y ARMADO DE ACER, ELABORACION, VACIADO Y TENDIDO DE CONCRETO, CIMBRA Y DESCIMBR, MATERIALES, HERRAMIENTAS Y MANO DE OBRA	PZA	16	\$173.63	2,778.08	2.058%	\$	2,774.88	0%	2.076%	\$	173.69	2,779.04	0%	2.124%	\$	2,845.78	-5%	2.006%
A3	ALBANILERIA																		
MUATO-014	MURO DE BLOCK/HUECO DE 10 X 20 X 40 cm) ASENTADO CON MORTERO DE CEMENTO-ARENA EN PROPORCIÓN 1:3, AGUADO Y CALIDAD CON JUNTAS DE 1.00 cm HASTA UNA ALTURA DE 1.00 m. INCLUIE: SUMINISTRO DE LOS MATERIALES, ACARREOS INTERNO, ELABORACIÓN DE MEZCLA, PLOMO Y NIVELADO, MANO DE OBRA, HERRAMIENTAS Y ANDAMIOS.	M2	112.22	\$235.16	26,489.21	19.896%	\$	26,242.85	-1%	19.653%	\$	224.26	26,763.66	-1%	20.093%	\$	26,624.30	1%	20.962%

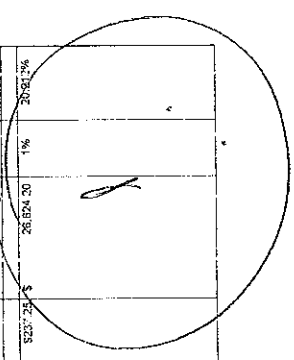



AYUNTAMIENTO CONSTITUCIONAL DE JALPA DE MENDEZ BASCO.

LICITACION: JM-DOOTSM-038-2021  
 OBRA: OP33-150.- CONSTRUCCIÓN DE CUARTOS DORMITORIOS EN JALPA DE MÉNDEZ LOCALIDAD EJ. EL NOVILLERO  
 UBICACIÓN: 046.- EJ. EL NOVILLERO



Elaboración de Unidades con especificaciones para cada ítem.

CUADRO COMPARATIVO DE PRECIOS UNITARIOS POR CONCEPTOS DE OBRA

UNIDAD	PRESUPUESTO BASE				CANDELARIA DAMASCO MARTINEZ				CESAR GERARDO BURELO GARCIA				SUSANA VALENZUELA GONZALEZ			
	CANTIDAD	P.U	IMPORTE	INC. GRAL	P.U.	IMPORTE	DIFEREN CIA EN %	INC. GRAL	P.U.	IMPORTE	DIFEREN CIA EN %	INC. GRAL	P.U.	IMPORTE	DIFEREN CIA EN %	INC. GRAL
M.	48	\$165.07	8,945.76	6.628%	\$133.87	5,306.78	4%	6.989%	\$169.38	9,069.28	2%	6.847%	\$165.35	8,897.28	-1%	6.725%
M.	45.7	\$226.15	10,355.08	7.658%	\$234.02	10,337.71	-1%	7.687%	\$225.38	10,260.85	0%	7.872%	\$225.98	10,372.99	0%	7.872%
M2	78.88	\$208.31	16,476.82	12.206%	\$211.82	16,927.46	-3%	11.828%	\$207.21	16,344.72	-1%	12.492%	\$200.28	16,190.91	-2%	12.283%
M2	21.28	\$87.16	1,856.62	1.500%	\$102.44	2,177.87	5%	1.831%	\$103.38	2,153.65	3%	1.831%	\$99.52	2,115.80	2%	1.864%
M.	43.6	\$37.87	1,642.21	1.271%	\$38.05	1,658.88	1%	1.242%	\$35.25	1,545.50	-4%	1.208%	\$37.21	1,622.36	-1%	1.225%
M.	26	\$189.31	6,102.38	4.520%	\$152.91	5,504.76	-10%	4.123%	\$158.28	5,867.06	-7%	4.336%	\$161.59	5,925.24	-3%	4.494%
PIEZA	15	\$977.65	11,568.24	13.036%	\$953.89	11,189.89	-2%	12.858%	\$922.56	17,235.08	-2%	12.243%	\$970.25	17,464.50	-1%	13.255%

AYUNTAMIENTO CONSTITUCIONAL DE JALPA DE MENDE BASCO.

LICITACION: JM-DOOTSM-038-2021  
 OBRA: OP33-150.- CONSTRUCCIÓN DE CUARTOS DORMITORIOS EN JALPA DE MENDEZ LOCALIDAD EJ. EL NOVILLERO  
 UBICACIÓN: 046.- EJ. EL NOVILLERO



11 años de experiencia en el sector público  
 2016-2021

CUADRO COMPARATIVO DE PRECIOS UNITARIOS POR CONCEPTOS DE OBRA

CLAVE	CONCEPTO	UNIDAD	PRESUPUESTO BASE			CANDELARIA DAIVASCO MARTINEZ			CESAR GERARDO BURELO GARCIA			SUSANA VALENZUELA GONZALEZ				
			CANTIDAD	P.U.	IMPORTE	INC. GRAL	DIFEREN CIA EN %	IMPORTE	INC. GRAL	DIFEREN CIA EN %	P.U.	IMPORTE	INC. GRAL	DIFEREN CIA EN %		
AS-400	ACABADOS PINTURA VINILICA MARCA COVEY, BEREL, SHERWIN WILLIAMS O EQUIVALENTE EN COLORES INSTITUCIONALES EN MUROS, TRASES, COLONAS Y PLAFONES A 2 MANOS DEL NIVEL 0.00 HASTA 4.00 M DE ALTURA EN INTERIORES Y/O EXTERIORES. INCLUYE: LIMPIEZA DE LA SUPERFICIE, RESPAVE, MANO DE OBRERA, HERRAMIENTAS Y ANDAMIAJE.	M2	25.62	\$ 890.07	\$ 22,839.99	1.140%	-2%	\$ 1,506.94	1.128%	\$ 59.97	\$ 1,526.16	-1%	\$ 61.03	\$ 1,562.59	2%	1.187%
HER-VIV	SUMINISTRO Y COLOCACION DE PUERTA MODELO COLORESTALUC, O SIMILAR, INCLUYE: MARCO MEDIO O BASTIDOR, INCLUYE: MARCO ROSSO BLANCO O SIMILAR, CERRADURA POMO CILINDRICA REJAMARA CROMO MAT, PHILLIPS GAMA CILINDRICA M3X1141, SIMILAR, 2 BISAGRAS.	PZA	4	\$ 1,936.71	\$ 7,652.84	5.648%	0%	\$ 7,652.84	5.731%	\$ 1,923.69	\$ 7,654.72	1%	\$ 1,913.21	\$ 7,647.00	0%	5.801%
VENTAL	SUMINISTRO Y COLOCACION DE VENTANA DE ALUMINO NATURAL, CORREDIZA DE 1.00 X 1.00 MTS MARCA CUPPHUM O SIMILAR. INCLUYE: TAQUETES Y PUNAS DE FIJACION	PZA	6	\$ 1,403.52	\$ 8,421.12	6.238%	-1%	\$ 6,328.30	6.237%	\$ 1,355.25	\$ 8,371.50	-1%	\$ 1,410.26	\$ 8,461.56	0%	6.424%
PISCUVI	SUMINISTRO E INSTALACION DE LOSETA EN MURO A BASE DE PISO DE CERAMICA, MARCA LAMOSA, DISEÑO EMPEDRADO DE 40 X 40 CM O SIMILAR, ASENTADO POR NOVILLERO CUBIERTO, INCLUYE: PUNAS DE FIJACION, SUMINISTRO DE LOS MATERIALES, ACABADOS A LA OBRA, TRAZO, CORTES ESPECIALES, REMATES EN BORDOS Y MUROS, ESCUADRA, DESFERDICIOS JUNTAS, ELEVACION DE LOS MATERIALES A CUA, QUIER NIVEL Y/O ALTURA, MANO DE OBRERA, HERRAMIENTAS, EQUIPO Y RETIRO DEL MATERIAL SOBRENTE FUERA DE LA OBRA.	M2	7	\$ 304.35	\$ 2,130.45	1.889%	-1%	\$ 2,056.63	1.892%	\$ 362.25	\$ 2,555.75	-1%	\$ 330.94	\$ 2,535.75	-1%	1.925%
AS-CE03	ELECTRICO SUMINISTRO Y COLOCACION DE CENTRO DE CARGA MONOFASICO MODELO COEL MARCA SQUARE-C O SIMILAR, INCLUYE: ADQUISICION Y ACABADO, MATERIAL DE FIJACION, MANO DE OBRA, HERRAMIENTAS, EQUIPO, CONEXIONES.	PZA	2	\$ 338.11	\$ 676.22	0.397%	-2%	\$ 527.28	0.396%	\$ 265.38	\$ 530.76	-1%	\$ 265.38	\$ 534.32	0%	0.405%
LAMP	SUMINISTRO Y COLOCACION DE LAMPARAS OBRADORAS DE ENERGIA DE 8 WATTS, INCLUYE: SCQUET MARCA ULBA O SIMILAR, MANO DE OBRA, HERRAMIENTA Y PRUEBA.	PZA	6	\$ 67.18	\$ 403.08	0.210%	32%	\$ 372.84	0.279%	\$ 55.28	\$ 351.56	17%	\$ 64.28	\$ 208.56	2%	0.224%
APASVIS	SUMINISTRO Y COLOCACION DE APACADOR VISIBLE, INCLUYE FIJACION A MURO	PZA	6	\$ 27.69	\$ 166.08	0.123%	67%	\$ 276.80	0.207%	\$ 35.24	\$ 163.44	17%	\$ 171.80	\$ 171.80	4%	0.131%
CONFOVIS	SUMINISTRO Y COLOCACION DE CONTACTO VISIBLE, INCLUYE FIJACION A MURO	PZA	6	\$ 34.54	\$ 207.24	0.154%	57%	\$ 326.16	0.244%	\$ 44.26	\$ 265.56	26%	\$ 44.05	\$ 270.30	30%	0.205%
INTI-X20	SUMINISTRO, COLOCACION E INSTALACION DE INTERRUPTOR TERMICO COI-X20A, MARCA SQUARED O SIMILAR, INCLUYE: PUNAS DE FIJACION DE OBRA, HERRAMIENTAS Y PRUEBAS.	PZA	2	\$ 68.11	\$ 136.22	0.131%	32%	\$ 232.64	0.174%	\$ 55.87	\$ 151.74	9%	\$ 110.34	\$ 220.69	25%	0.168%

AYUNTAMIENTO CONSTITUCIONAL DE JALPA DE MENDEZ BASCO.

LICITACION: JM-DOOTSM-038-2021  
 OBRA: OP33-150.- CONSTRUCCION DE CUARTOS DORMITORIOS EN JALPA DE MENDEZ LOCALIDAD E.J. EL NOVILLERO  
 UBICACION: 046.- E.J. EL NOVILLERO



II - 2016 - 2021  
 Gobierno de Unidad con Espinazo para el Desarrollo

CUADRO COMPARATIVO DE PRECIOS UNITARIOS POR CONCEPTOS DE OBRA

CLAVE	CONCEPTO	UNIDAD	PRESUPUESTO BASE			CANDELARIA DAMASCO MARTINEZ			CESAR GERARDO BURELO GARCIA			SUSANA VALENZUELA GONZALEZ						
			CANTIDAD	P.U.	IMPORTE	INC. GRAL	DIFEREN CIA EN %	P.U.	IMPORTE	INC. GRAL	DIFEREN CIA EN %	P.U.	IMPORTE	INC. GRAL	DIFEREN CIA EN %			
24-24	SUBMINISTRO Y COLOCACION DE CABLE # 12 AWG INCLUYE MATERIAL MARCO DE OBRA.	MIL	80	\$50.89	2,471,200	1.830%	33,06	2,644,80	7%	1,981%	31,26	2,500,80	1%	1,866%	32,47	2,597,50	5%	1,924%
SUB-TOTAL				\$	135,001.89		\$	133,527.61		\$	135,998.17		\$	134,982.52		\$	134,982.52	
TOTAL				\$	21,500.32		\$	21,954.42		\$	21,438.11		\$	21,597.20		\$	21,597.20	
TOTAL				\$	156,502.21		\$	155,482.03		\$	155,426.28		\$	156,579.72		\$	156,579.72	

DIRECTOR DE OBRA, ORDENAMIENTO TERRITORIAL Y SERVICIOS MUNICIPALES  
 ING. SERGIO ALBERTO HERNANDEZ POBAYILLA

ING. JOSE CONCEPCION SUAZQUEZ VENTURA

AYUNTAMIENTO CONSTITUCIONAL DE JALPA DE MENDEZ BASCO.



LICITACION: JM-DOOTSM-038-2021

OBRA: OP33-451.- CONSTRUCCIÓN DE CUÁRTOS DORMITORIOS EN JALPA DE MÉNDEZ LOCALIDAD RA. LA CEIBA

UBICACIÓN: 008.- RA. LA CEIBA

Elaborado con el software: Proliferador

CUADRO COMPARATIVO DE PRECIOS UNITARIOS POR CONCEPTOS DE OBRA

CLAVE	CONCEPTO	UNIDAD	PRESUPUESTO BASE			CANDELARIA DAMASCO MARTÍNEZ			CESAR GERARDO BURELO GARCIA			SUSANA VALENZUELA GONZALEZ						
			CANTIDAD	P.U.	IMPORTE	INC. GRAL	P.U.	IMPORTE	DIFEREN CIA EN %	INC. GRAL	P.U.	IMPORTE	DIFEREN CIA EN %	INC. GRAL	P.U.	IMPORTE	DIFEREN CIA EN %	INC. GRAL
A	CUARTOS DORMITORIOS																	
AT	PRELIMINARES																	
001	LIMPIEZA, TRAZO Y NIVELACIÓN DE TERRENO CON CINTA METRICAL, DESPLAZAMIENTO DE MAQUINARIA, DESMONTAJE DE ESTRUCTURAS ESTABLECIENDO ELIJES Y REFERENCIAS INCLUIVE PUENTES DE MADERA, CALEADO, REFERENCIAS, BANCOS DE NIVELES, TODOS LOS MATERIALES, NECESARIOS, MANO DE OBRA HERRAMIENTAS.	M2	42	\$5.54	\$232.68	-6%	0.349%	\$	5.61	\$244.02	-2%	0.373%	\$5.91	\$249.22	0%	0.377%		
A2	EXCAVACION A CIELO ABIERTO POR MEDIOS MANUALES DE 0.60 A -1.00 P.D. PROFUNDIDAD, EN MATERIAL TIPO "B" ZONA II, PARA LA FORMACION DE CEPAS. INCLUIVE TRASPALAN VERTICAL, HORIZONTAL, TALUQUES AFINES, MANO DE OBRA HERRAMIENTAS.	M3	1.92	\$108.41	206.15	0.308%		\$	108.01	\$206.30	1%	0.320%	\$107.42	\$206.25	-1%	0.315%		
005	PLANTILLA DE CONCRETO HIDRAULICO HECHO EN OBRA FC=10 KG/CM2 CON T.M.A. DE 19 mm. DE 3.00 en DE ESPESOR, INCLUYE PREPARACION DE LA SUPERFICIE, MAESTRIADO, ELABORACION, VACIADO, TENCIDO Y NIVELADO DE CONCRET. MANO DE OBRA Y HERRAMIENTAS.	M2	6.4	\$129.04	825.86	1.223%		\$	128.25	\$810.80	-1%	1.255%	\$128.64	\$829.70	0%	1.265%		
003	CADENA DE DESPUENTE (CD-1) DE CONCRETO HIDRAULICO HECHO EN OBRA FC=10 KG/CM2 CON T.M.A. DE 19 mm. DE 3.00 DE ESPESOR, INCLUYE MAESTRIADO, ELABORACION, VACIADO, TENCIDO Y NIVELADO DE CONCRET. MANO DE OBRA Y HERRAMIENTAS Y EQUIPO.	M.	25.4	\$315.09	8,023.61	11.687%		\$	310.23	\$7,879.84	-4%	11.697%	\$320.25	\$8,134.35	1%	12.351%		
014	CONSTRUCCION DE ZAPATA PARA CIMENTACION DE SECCION DE 40X40X10 CM DE SECCION CON CONCRETO DE FC=250 KG/CM. ARMADO CON ACERO DEL NO 3 A CAD. 15 CM EN AMBOS SENTIDOS, INCLUYE HABILITADO Y ARMADO DE ACERO, ELABORACION, VACIADO, TENCIDO DE CONCRETO, CUBRADO DE CUBRILLOS, MATERIALES, HERRAMIENTAS Y MANO DE OBRA.	PZA	8	\$173.05	1,384.04	2.066%		\$	173.69	\$1,383.52	0%	2.076%	\$163.35	\$1,322.89	-5%	2.065%		
014	ALBANELERIA PARA PUERTO DE BLOQUE HUECO DE 10 X 20 X 40 CM ASENTADA CON MORTERO DE CEMENTO-ARENA EN PROP. 1:5 CON ACABADO M.N. APARENTE EL BLOQUE ES VIBRADO Y DE 1ª CALIDAD CON JUNTAS DE 1.00 cm HASTA UNA ALTURA DE 1.00 m. INCLUYE: SUMINISTRO DE I.C.S. MATERIALES, ACARREO; INTERNO. ELABORACION DE MEZCLA, PLOMO Y NIVELADO, MANO DE OBRA Y HERRAMIENTAS Y ANDAMIOS.	M2	56.11	\$235.06	13,124.10	19.605%		\$	234.26	\$13,144.33	-1%	19.653%	\$237.25	\$13,312.10	1%	20.213%		

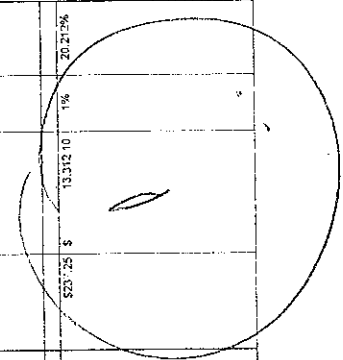

AYUNTAMIENTO CONSTITUCIONAL DE JALPA DE MENDE: BASCO.

LICITACION: JM-DOOTSM-038-2021

OBRA: OP33-161.- CONSTRUCCION DE CUARTOS DORMITORIOS EN JALPA DE MÉNDEZ LOCALIDAD RA. LA CEIBA

UBICACIÓN: 008.- RA. LA CEIBA



Elaborado en unidades con topografía para basco.

CUADRO COMPARATIVO DE PRECIOS UNITARIOS POR CONCEPTOS DE OBRA

CLAVE	CONCEPTO	UNIDAD	PRESUPUESTO BASE			CANDELARIA DAIASCO MARTINEZ			CESAR GERARDO BURELO GARCIA			SUSANA VALENZUELA GONZALEZ										
			CANTIDAD	P.U	IMPORTE	INC. GRAL	DIFERENCIA EN %	IMPORTE	INC. GRAL	DIFERENCIA EN %	IMPORTE	INC. GRAL	DIFERENCIA EN %	IMPORTE	INC. GRAL	DIFERENCIA EN %						
CAT-515	CASTILLO (K-1) DE CONCRETO HIDRAULICO HECHO EN OBRA P-150 KG/CM2 CON BARRAS DE 19mm ARMADURA ELECTROSOLDADA B-64, INCLUYE: SUMINISTRO DE LOS MATERIALES, HABILITADO DE ACERO, CORTE, TRASLAPES, CIMBRA APARENTE, ELABORACION, VACIADO, MANO DE OBRA Y HERRAMIENTAS.	M.	24	\$185.17	4,772.88	6.625%	\$	133.87	\$	4,652.86	4%	6.368%	\$	159.36	\$	4,544.64	2%	6.947%	\$	4,445.64	-1%	6.755%
CALE-5/0	CADENA DE CERRAMIENTO (CC-1) DE CONCRETO HIDRAULICO HECHO EN OBRA P-150 KG/CM2 CON T.M.A. DE 19mm. DE 10 x 20mm. ARMADO ARMADURA ELECTROSOLDADA 1220L4, INCLUYE: SUMINISTRO DE LOS MATERIALES, HABILITADO DE ACERO, APARENTE, TRASLAPES, VACIADO, MANO DE OBRA Y HERRAMIENTAS.	M.	22.65	\$236.15	5,167.53	7.655%	\$	214.02	\$	5,118.66	-1%	7.697%	\$	225.35	\$	5,149.48	0%	7.872%	\$	5,166.49	0%	7.875%
PR-08-001	PISO DE CONCRETO HIDRAULICO HECHO EN OBRA P-150 KG/CM2 CON T.M.A. DE 19mm. DE 7 cm DE ESPESOR. ACABADO PUJIDO SEMI RUSTICO, INCLUYE: MATERIALES, AFINE, NIVELACION DE TERRENO CON CORTA O RELLENO DE HASTA 5 cm DE ESPESOR CON MATERIAL PRODUCTO DE LAS EXCAVACIONES, ELABORACION, VACIADO, TENIDO Y RIVELADO DE CONCRETO, MANO DE OBRA Y HERRAMIENTAS.	M2	39.44	\$203.31	8,239.41	12.398%	\$	231.92	\$	7,963.72	-3%	11.928%	\$	207.21	\$	8,172.36	-1%	12.492%	\$	8,085.45	-2%	12.292%
APLAN-154	APLANADO EN MURO CON MEZCLA CEMENTO-ARENA EN PROPORCION 1:3 ACABADO CEPILLADO CON LANA DE ESPONJA HASTA UN ALTURA DE 10 A 15 cm. INCLUYE: SUMINISTRO DE LOS MATERIALES, MAESTRAS, PLOMER, REGLADO, ELABORACION DE MEZCLA, MANO DE OBRA, HERRAMIENTAS Y ANDAMIOS.	M2	16.63	\$97.16	1,613.81	1.530%	\$	122.44	\$	1,068.94	5%	1.831%	\$	100.36	\$	1,066.83	3%	1.631%	\$	1,057.90	2%	1.605%
EMBOC-001	EMBOCILLADO EN ARISTAS DE PUERTAS Y VENTANAS RECTAS Y BOLEADAS CON MORTERO CEMENTO-ARENA EN PROP. DE 1:3 DE M.N. HASTA 1500 cm DE ANCHO Y 300 cm DE ESPESOR ACABADO PULITO CON LANA DE MADERA 100 ESPONJA. INCLUYE: SUMINISTRO DE LOS MATERIALES, ELABORACION DE MEZCLA, CIERRE, MANO DE OBRA, HERRAMIENTAS Y DESCIMBRADO.	M.	21.8	\$37.67	821.21	1.217%	\$	38.05	\$	829.48	1%	1.245%	\$	35.25	\$	760.25	-4%	1.208%	\$	811.18	-1%	1.252%
CANV-465	TECHUMBRE PERFIL TUBULAR METALICO DE 4" X 1/2" CAL. 30. INCLUYE SUMINISTRO DE LOS MATERIALES, COLOCACION, ANDAMIOS, MANO DE OBRA Y HERRAMIENTAS	M.	18	\$169.51	3,051.18	4.520%	\$	152.91	\$	2,752.38	-10%	4.123%	\$	159.25	\$	2,840.66	-1%	4.335%	\$	2,862.62	-3%	4.498%
LARI3-R/2	SUMINISTRO Y COLOCACION DE LAMINA RECTANGULAR ZINCO CRISTALINO DE 72" DE LARGO CAL. 18 INCLUIDO CON LOS ANILLOS DE LA OBRA (ZAN) MANDEBAS HASTA UNA ALTURA DE 4.00 m. MONTAJE, FIJACION, MANTENIMIENTO DE FIJACION, MANO DE OBRA Y HERRAMIENTAS.	PIEZA	9	\$877.68	8,799.12	13.005%	\$	553.66	\$	6,582.94	-2%	12.656%	\$	962.56	\$	8,662.04	-2%	12.543%	\$	8,732.25	-1%	13.255%



El Gobierno de la Ciudad con el consentimiento para todos

AYUNTAMIENTO CONSTITUCIONAL DE JALPA DE MENDE ABASCO.  
 LICITACION: JM-DOOTSM-033-2021  
 OBRA: OP33-151.- CONSTRUCCIÓN DE CUÁRTOS DORMITORIOS EN JALPA DE MENÉZ LOCALIDAD RA. LA CEIBA  
 UBICACIÓN: 008.- RA. LA CEIBA

CUADRO COMPARATIVO DE PRECIOS UNITARIOS POR CONCEPTOS DE OBRA

C A M P O	C O N C E P T O	UNIDAD	PRESUPUESTO BASE				CANDELARIA DAFRASCO MARTINEZ				CESAR GERARDO GURELO GARCIA				SUSANA VALENZUELA GONZALEZ			
			CANTIDAD	P.U.	IMPORTE	INC. GRAL	P.U.	IMPORTE	DIFEREN CIA EN %	INC. GRAL	P.U.	IMPORTE	DIFEREN CIA EN %	INC. GRAL	P.U.	IMPORTE	DIFEREN CIA EN %	INC. GRAL
AB	ACABADOS: PINTURA MINICA MARCO CONVENIEN EN BIELLEN EN VILLAS U INSTITUCIONALES EN MUROS, TRASES COLLINAS Y PLAFONES A 2, MAJICH DEL NIVEL 0,00 HASTA 4,00 m DE ALTURA EN INTERIORES Y/O EXTERIORES. INCLUYE LIMPIEZA DE LA SUPERFIZIE, RESANE, MANO DE OBRERA, HERRAMIENTAS Y ANDAMIAJE.	M2	12,81	860,07	769,50	1,146%	39,78	752,97	-2%	1,28%	59,57	-1%	763,09	96,03	781,79	2%	1,167%	
HERVIV	SUMINISTRO Y COLOCACION DE PUERTA MODELO COLOVIST BLANCA PRIMER O SIMILAR CALIDAD. MEDIDA: 0,85X2,13MRS. INCLUYE: MARCO ROSSI BLANCO O SIMILAR, CERRADURA POMO CILINDRICA REZANARA CROMO MATI: PHILLIPS GAMA CILINDRICA 10X81141 O SIMILAR, 2 BISAGRAS.	PZA	2	\$1,906,71	3,813,42	5,649%	1,913,21	3,826,42	0%	5,73%	1,923,68	1%	3,847,36	\$1,910,25	3,820,50	0%	5,801%	
VENTAL	SUMINISTRO Y COLOCACION DE VENTANA DE ALUMINIO NATURA. CORREDOZA DE 1,00 X 1,03 MTS MARCA CUPRUM O SIMILAR. INCLUYE: TAQUETES Y PLIJAS DE FIJACION	PZA	3	\$1,403,52	4,210,56	6,238%	1,398,05	4,194,15	-1%	6,237%	1,395,25	-1%	4,165,75	\$1,440,26	4,230,78	0%	6,424%	
FRISCVN	SUMINISTRO E INSTALACION DE LOSETA EN MURO A BASE DE PISO DE CERAMICA MARCA LAMOSA DISEÑO EMPEDRADO DE 40 X 40 cm O SIMILAR ASENTADO CON MORTERO CEMENTICARENA PRCP. 1:4. INCLUYE: SUMINISTRO DE LOS MATERIALES, ACAPREOS A LA OBRA, TRAZO, COFTE, CORTES ESPECIALES, REMATES EN BORDOS Y MUROS, ESCOQUILADO, DESPERDICIOS JUNTAS, EQUIPO Y MANO DE OBRERA, HERRAMIENTAS, EQUIPO Y RETIRO DE MATERIAL SOBREPANTE FUERA DE LA OBRA.	M2	3,5	\$984,35	1,274,88	1,869%	330,94	1,263,29	-1%	1,862%	365,25	-1%	1,267,88	\$985,26	1,267,88	-1%	1,925%	
AB	ELECTRICO SUMINISTRO Y COLOCACION DE CENTRO DE CARGA MONOFASICO MODELO COZ: MARCA SQUARE (1) SIMILAR. INCLUYE: ADJUSTE, CABLEADO, ACAPREO, MANO DE OBRERA, HERRAMIENTAS, EQUIPO, CONEXIONES.	PZA	1	\$388,11	268,11	0,337%	235,64	263,64	-2%	0,395%	265,39	-1%	265,38	\$267,26	267,26	0%	0,406%	
LAMP	SUMINISTRO Y COLOCACION DE LAMPARA AHO RADORA DE ENERGIA DE 9 WATTS. INCLUYE: SOQUET MARCA USA O SIMILAR, MANO DE OBRERA, HERRAMIENTA Y PRUEBA.	PZA	3	\$47,18	141,54	0,210%	32,14	166,42	32%	0,279%	55,26	11%	165,76	\$41,26	144,76	2%	0,223%	
APAGVIS	SUMINISTRO Y COLOCACION DE APAGADOR VISIBLE. INCLUYE FIJACION A MURO	PZA	3	\$27,65	82,99	0,123%	16,15	139,45	67%	0,207%	22,21	11%	66,72	\$24,65	65,95	4%	0,131%	
CONTACTO	SUMINISTRO Y COLOCACION DE CONTACTO VISIBLE. INCLUYE FIJACION A MURO	PZA	3	\$34,54	103,62	0,154%	54,36	163,08	57%	0,248%	44,25	204%	152,79	\$41,03	135,15	30%	0,205%	
INTI-X20	SUMINISTRO, COLOCACION E INSTALACION DE INTERRUPTO TERMICO OO 1X20A MARCA SQUARE O SIMILAR. INCLUYE: PRESENTACION, MANO DE OBRA, HERRAMIENTAS, PRUEBAS.	PZA	1	\$68,11	68,11	0,131%	116,32	116,32	32%	0,174%	66,87	9%	66,87	\$113,34	110,34	-25%	0,165%	

AYUNTAMIENTO CONSTITUCIONAL DE JALPA DE MENDEZ ABASCO.

LICITACION: JM-DOOTSM-038-2021

OBRA: OP33-151.- CONSTRUCCIÓN DE CUARTOS DORMITORIOS EN JALPA DE MÉNDEZ LOCALIDAD RA. LA CEIBA

UBICACIÓN: 008.- RA. LA CEIBA



Gobierno de Unidad con Español como puente al desarrollo

CUADRO COMPARATIVO DE PRECIOS UNITARIOS POR CONCEPTOS DE OBRA

CLAVE	CONCEPTO	UNIDAD	PRESUPUESTO BASE				CANDELARIA DAMASCO MARTINEZ				CESAR GERARDO BURELO GARCIA				SUSANA VALENZUELA GONZALEZ								
			CANTIDAD	P.U.	IMPORTE	INC. GRAL.	P.U.	IMPORTE	DIFEREN CIA EN %	INC. GRAL.	P.U.	IMPORTE	DIFEREN CIA EN %	INC. GRAL.	P.U.	IMPORTE	DIFEREN CIA EN %	INC. GRAL.					
24-24	SUMINISTRO Y COLOCACION DE CABLE # 12 AWG INCLUYE MATERIAL Y MANO DE OBRA	ML	40	\$30.89	1,235.60	1.830%	33.08	\$	1,322.40	7%	1.961%	\$	31.26	\$	1,250.40	1%	1.866%	\$	32.47	\$	1,299.80	5%	1.924%
SUB-TOTAL:					\$ 87,501.02			\$ 68,763.88						\$ 66,894.10							\$ 67,451.26		
TOTAL:					\$ 10,800.18			\$ 10,892.21						\$ 10,719.06							\$ 10,798.00		
TOTAL:					\$ 78,301.18			\$ 77,446.01						\$ 77,713.16							\$ 78,239.86		

DIRECTOR DE OBRAS ORDENAMIENTO TERRITORIAL Y SERVICIOS MUNICIPALES  
 ING. SERGIO ALBERTO HERNANDEZ PORTILLA

ING. JOSE CONCEPCION VAZQUEZ VENTURA

AYUNTAMIENTO CONSTITUCIONAL DE JALPA DE MENDE ABASCO.

LICITACION: JM-DOOTSM-038-2021  
 OBRA: OP33-162.- CONSTRUCCIÓN DE CUARTOS DORMITORIOS EN JALPA DE MENDEZ LOCALIDAD RA. PUEBLO VIEJO  
 UBICACIÓN: 026.- R/A. PUEBLO VIEJO



Consiste de un solo lote para la obra

CUADRO COMPARATIVO DE PRECIOS UNITARIOS POR CONCEPTOS DE OBRA

CLAVE	CONCEPTO	UNIDAD	PRESUPUESTO BASE			CANDELARIA DAVASCO MARTINEZ			CESAR GERARDO BURELO GARCIA			SUSANA VALENZUELA GONZALEZ							
			CANTIDAD	P.U.	IMPORTE	INC. GRAL	P.U.	IMPORTE	DIFERENCIA EN %	INC. GRAL	P.U.	IMPORTE	DIFERENCIA EN %	INC. GRAL	P.U.	IMPORTE	DIFERENCIA EN %	INC. GRAL	
F.	CUARTOS DORMITORIOS																		
A1	PRELIMINARES	M2	42	5.54	232.68	0.349%	5.54	232.68	-6%	5.81	244.02	-2%	5.81	244.02	0%	5.81	244.02	0.377%	
A1	LIMPIEZA, TRAZO Y NIVELACION DE TERRENO CON CINTA Y HERRAMIENTAS DE MEDICION MANEJADAS POR EL EJECUTIVO DE LAS ESTRUCTURAS ESTABLECIENDO LEYES Y REFERENCIAS INCLUYE PUENTES DE MADERA CALEADO, REFERENCIAS BANCOS DE NIVELES, TODOS LOS MATERIALES NECESARIOS, MANO DE OBRA HERRAMIENTAS.																		
A2	ORIENTACION A CIELO ABIERTO POR MEDIO MANUALES DE 0.60 A 1.00 FT DE PROFUNDIDAD, EN MATERIAL TIPO "B" ZONA II, PARA LA FORMACION DE CEPAS. INCLUYE: TRASPALOS VERTICAL, HORIZONTAL, TALUCES, AFINES, MANO DE OBRA HERRAMIENTAS.	M3	1.82	108.11	208.15	0.308%	108.11	208.15	0%	109.01	208.30	1%	109.01	208.25	-1%	107.42	206.25	-1%	0.315%
A2	PLANTILLA DE CONCRETO HIDRAULICO HECHO EN OBRA FC=10 KG/M3 CON T.M.A. DE 13 mm. DE 3.00 cm DE ESPESOR, INCLUYE: PREPARACION DE LA SUPERFICIE, MAESTRADO, ELABORACION, VACIADO, TENDIDO Y NIVELADO DE CONCRETO, MANO DE OBRA Y HERRAMIENTAS.	M2	6.4	137.90	882.66	1.223%	137.90	816.66	-1%	138.25	883.60	-1%	138.25	883.70	0%	132.64	829.70	0%	1.265%
A3	CADENA DE DESPLANTE (GR-1) DE CONCRETO HIDRAULICO HECHO EN OBRA FC=200 KG/M3 CON T.M.A. DE 13 mm. INCLUYE: ELABORACION DE LA CADENA, SUMINISTRO DE LOS MATERIALES, HABILITADO DE ACERO, CORTE, TRASLAPES, CIMBRA, COMULI, ELABORACION, VACIADO Y VIBRADO DE CONCRETO, MANO DE OBRA, HERRAMIENTAS Y EQUIPO.	M	25.4	815.98	20725.69	11.807%	815.98	18098.23	-3%	810.23	20718.84	-2%	810.23	20718.85	1%	820.25	20725.10	1%	12.351%
A3	CONSTRUCCION DE ZAPATA ASLADA DE 40x40x10 CM DE SECCION CON CONCRETO DE FC=250 KG/M3 ARMADO CON ACERO DEL NO. 3 A CADA 15 CM EN AMBOS SENTIDOS, INCLUYE: HABILITADO Y ARMADO DE ACERO, ELABORACION, VACIADO Y TENDIDO DE CONCRETO, CIBRAS, TRASLAPES, MATERIALES, HERRAMIENTAS Y MANO DE OBRA.	PZA	8	173.63	1389.04	2.089%	173.63	1387.44	0%	173.69	1389.52	0%	173.69	1322.88	-5%	163.96	1322.88	-5%	2.005%
A3	ALBANERIA MURO DE BLOCK HUECO DE 10x12x40 CM ASEADO CON MORTERO CEMENTO-ARENA EN PROP. 1:5 C/C/A ACABADO M.N. APARENTE EL BLOCK ES VIBRADO Y DE 1ª CALIDAD CON JUNTAS DE 1.00 CM HASTA UNA ALTURA DE 1.00 M. INCLUYE: SUMINISTRO DE LOS MATERIALES, ACARREOS, INTERNO, ELABORACION DE MEZCLA, PLOMO Y NIVELADO, MANO DE OBRA, HERRAMIENTAS Y ANDAMIOS.	M3	56.11	239.95	13363.16	19.606%	239.95	13121.22	-1%	241.26	13444.33	-1%	241.26	13312.10	1%	237.25	13312.10	1%	20.212%

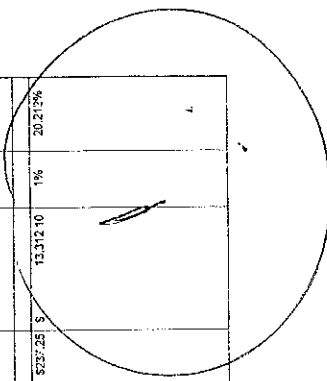



AYUNTAMIENTO CONSTITUCIONAL DE JALPA DE MENDE ABASCO.

LICITACION: JM-DOOTSM-038-2021

OBRA: OP33-162.- CONSTRUCCIÓN DE CUARTOS DORMITORIOS EN JALPA DE MÉNDEZ LOCALIDAD RA. PUEBLO VIEJO

UBICACIÓN: 026.- R/A. PUEBLO VIEJO



CUADRO COMPARATIVO DE PRECIOS UNITARIOS POR CONCEPTOS DE OBRA

CÓDIGO	CONCEPTO	UNIDAD	PRESUPUESTO BASE				CARBELLERÍA DABASCO MARTINEZ				CESAR GERARDO BURELO GARCIA				SUSANA VALENZUELA GONZALEZ					
			CANTIDAD	P.U.	IMPORTE	IHC. GRAL	P.U.	IMPORTE	DIFEREN CIA EN %	INC. GRAL	P.U.	IMPORTE	DIFEREN CIA EN %	INC. GRAL	P.U.	IMPORTE	DIFEREN CIA EN %	INC. GRAL		
CATX1-515	CASTILLO (K-1) DE CONCRET HIDRAULICO HECHO EN OBRA F=110 KG/CM2 CON T.M.A. DE 19 mm. DE 10 x 15 cm. ARMADO ARMADURA ELECTROSOLDADA B8-4, INCLUYE: SUMINISTRO DE LOS MATERIALES; HABILITADO DE ACERO, CORTEN; TRASLAPES, CIMBRA APARENTE; ELABORACION, VACIADO, MANO DE OBRA Y HERRAMIENTAS.	M.	24	\$186.37	4,472.88	6.626%	\$ 133.87	\$ 4,652.88	4%	\$ 163.36	2%	6.897%	\$ 163.36	\$ 4,448.84	-1%	6.897%	\$185.36	\$ 4,448.84	-1%	6.754%
CADEN-520	CADENA DE FERRAMENTA (CO-T.C) HECHO EN OBRA F=150 KG/CM2 CON T.M.A. DE 19 mm. DE 7 cm DE ESPESOR. INCLUYE: MATERIALES, AFINE NIVELACION DE TERRENO CON CONTELADO EN OBRA, PRODUCTO DE LAS EXCAVACIONES ELABORACION, VACIADO Y NIVELADO DE CONCRETO, MANO DE OBRA Y HERRAMIENTAS.	M.	22.88	\$326.15	7,472.53	7.655%	\$ 224.02	\$ 5,118.66	-1%	\$ 225.36	0%	7.872%	\$ 225.36	\$ 5,149.48	0%	7.872%	\$225.98	\$ 5,186.49	0%	7.875%
PS00B-001	PISO DE CONCRETO HIDRAULICO HECHO EN OBRA F=150 KG/CM2 CON T.M.A. DE 19 mm. DE 7 cm DE ESPESOR. INCLUYE: MATERIALES, AFINE NIVELACION DE TERRENO CON CONTELADO EN OBRA, PRODUCTO DE LAS EXCAVACIONES ELABORACION, VACIADO Y NIVELADO DE CONCRETO, MANO DE OBRA Y HERRAMIENTAS.	M2	38.44	\$208.81	8,238.41	12.286%	\$ 211.82	\$ 7,963.72	-3%	\$ 207.21	-1%	11.829%	\$ 207.21	\$ 8,172.36	-1%	12.492%	\$205.26	\$ 8,095.45	-2%	12.253%
ARLAN-154	PLANADO EN MURO CON MEZCLA CEMENTO-ARENA EN PROP. 1:5 DE MADERA Y ESPONJA M.N. DE 3 cm DE ESPESOR HASTA UN ALTURA DE 1.0 A 4.00 m. INCLUYE: SUMINISTRO DE LOS MATERIALES, MAESTRAS, PLOMBERIA, REGIADO, ELABORACION DE MEZCLA, MANO DE OBRA, HERRAMIENTAS Y ANDAMIOS.	M2	10.63	\$87.16	1,032.81	1.530%	\$ 125.44	\$ 1,088.94	5%	\$ 100.38	3%	1.631%	\$ 100.38	\$ 1,046.83	3%	1.631%	\$85.52	\$ 1,027.80	2%	1.664%
EMBOC-001	EMBOCILLADO EN ARISTAS Y PUERTAS, VENTANAS Y BARRIOS CON PUNTERO ESMENTADO EN PROP. DE 1:1.5 CE M.N. HASTA 1500 cm DE ANCHO Y 3.00 cm DE ESPESOR ACABADO PULIDO CON LLANA DE MADERA Y/O ESPONJA. INCLUYE: SUMINISTRO DE LOS MATERIALES; ELABORACION DE MEZCLA, CIMBRA, MANO DE OBRA, HERRAMIENTAS Y DESCIMBRADO.	M.	21.8	\$37.67	821.21	1.217%	\$ 34.05	\$ 829.49	1%	\$ 35.25	-4%	1.242%	\$ 35.25	\$ 750.25	-4%	1.242%	\$37.21	\$ 811.18	-1%	1.252%
CAAMO-426	PERFIL TUBULAR METALICO DE 4" X 1.12" CAL. 20. INCLUYE SUMINISTRO DE LOS MATERIALES, COLOCACION, ANDAMIOS, MANO DE OBRA Y HERRAMIENTAS.	M.	18	\$169.51	3,051.18	4.520%	\$ 152.91	\$ 2,792.38	-10%	\$ 162.26	-7%	4.123%	\$ 162.26	\$ 2,943.68	-7%	4.325%	\$164.59	\$ 2,962.82	-3%	4.488%
LAMBR-162	SUMINISTRO Y COLOCACION DE LAMINA RECTANGULAR ZINCO-ALU. 0.72 DE 7.32 m DE LARGO CAL. 32 FUAC. CON PLAS AUTO-ROSCABLE. INCLUYE: ACAPFRO AL LUGAR DE LA OBRA. IZAJ. MANOBRAS HASTA UNA ALTURA DE 4.00 m. MONTAJE, FIJACION, MATERIAL DE FIJACION, MANO DE OBRA Y HERRAMIENTAS.	PIEZA	9	\$977.46	8,798.12	13.035%	\$ 953.86	\$ 8,582.94	-2%	\$ 962.56	-2%	12.046%	\$ 962.56	\$ 8,665.04	-2%	12.243%	\$870.25	\$ 8,732.25	-1%	13.253%

AYUNTAMIENTO CONSTITUCIONAL DE JALPA DE MENDE ABASCO.



LICITACION: JM-DOOTSM-038-2021  
 OBRA: OP33-152.- CONSTRUCCIÓN DE CUARTOS DORMITORIOS EN JALPA DE MÉNDEZ LOCALIDAD RA. PUEBLO VIEJO  
 UBICACIÓN: 026.- R/A. PUEBLO VIEJO

(Cálculo de Unidad con Exponente por Unidad)

CUADRO COMPARATIVO DE PRECIOS UNITARIOS POR CONCEPTOS DE OBRA

C/ME	CONCEPTO	UNIDAD	PRESUPUESTO BASE			CANDELARIA DAMASCO MARTINEZ			CESAR GERARDO BURELO GARCIA			SUSANA VALENZUELA GONZALEZ				
			CANTIDAD	P.U	IMPORTE	INC. GRAL	P.U.	IMPORTE	DIFERENCIA EN %	INC. GRAL	P.U.	IMPORTE	DIFERENCIA EN %	INC. GRAL		
A5 PINTUR.	ACABADOS SUMINISTRO Y APLICACION DE PINTURA VANILICA MARCA CONEIL, BEREL, SHERWIN WILLIAMS OSE EQUIVALENTE EN MUEBLES, PUEBLOS COLINAS Y PLACIONES A 2 MARES DEL NIVEL 0.00 HASTA 4.00 m DE ALTURA EN INTERIORES Y/O EXTERIORES. INCLUYE: LIMPIEZA DE LA SUPERFICIE, RESANE, MANO DE OBRERA, HERRAMIENTAS Y ANDAMIAJE.	M2	12.81	\$ 580.07	\$ 7,493.50	1.140%	\$ 58.78	\$ 752.97	-2%	\$ 53.57	\$ 743.09	-1%	\$ 51.03	\$ 731.79	2%	1.181%
HERVU	SUMINISTRO Y COLOCACION DE PUERTA MODELO COLO NIST BLANCA PRIMER O SIMILAR CALIDAD, MEDIDAS 0.85X2.13mts., INCLUYE: MARCO POMO BLANCO O SIMILAR, CERRADURA POMO CLINDRICA RECAMARA CROMO MATE PHILLIPS GAMA CLINDRICA MX81141 O SIMILAR, 2 BIBAGUAS.	PZA	2	\$ 1,806.71	\$ 3,613.42	5.649%	\$ 1,913.21	\$ 3,826.42	0%	\$ 1,823.98	\$ 3,647.36	1%	\$ 1,810.25	\$ 3,620.90	0%	5.801%
VENTAL	SUMINISTRO Y COLOCACION DE VENTANA DE ALUMINIO NATURAL, CORREDIZA DE 1.00 X 1.00 MTS. MARCA CURPUM O SIMILAR. INCLUYE TAQUETES Y PUNAS DE FIJACION.	PZA	3	\$ 1,403.52	\$ 4,210.56	6.238%	\$ 1,398.05	\$ 4,184.15	-1%	\$ 1,352.25	\$ 4,162.75	-1%	\$ 1,410.28	\$ 4,230.78	0%	6.424%
PISOVU	SUMINISTRO E INSTALACION DE LOSETA EN MURO A BASE DE PISO DE CERAMICA, MARCA LAMOSIA DISER EMPEDRADO DE 40 X 40 CM O SIMILAR ASERTADO CON MORTEJO CEMENTO ARENA PROP. 1:4. INCLUYE: SUMINISTRO DE LOS MATERIALES ACARRIOS A LA OBRA, TRAZO, CORTI, CORTES ESPECIALES, REMATES EN BORGOS Y MUROS, ESCUADRA, DESPERDICIOS, JUNTAS, ELEVACION DE LOS MATERIALES AL CUAQUER OBRERA, HERRAMIENTAS, EQUIPO Y RETIRO DE MATERIAL SOBRIANTE FUERA DE LA OBRA.	M2	3.5	\$ 284.35	\$ 1,274.38	1.880%	\$ 350.94	\$ 1,235.29	-1%	\$ 362.25	\$ 1,267.88	-1%	\$ 338.25	\$ 1,287.88	-1%	1.922%
AB CERVOZ	ELECTRICO SUMINISTRO Y COLOCACION DE CENTRO DE CARGA MONOFASICO MODELO COZC MARCA SQUARE O SIMILAR. INCLUYE: ADQUISICION Y ACARREO, MATERIAL DE FIJACION, MANO DE OBRERA, HERRAMIENTAS, EQUIPO, CONEXIONES.	PZA	1	\$ 268.11	\$ 268.11	0.397%	\$ 253.64	\$ 263.64	-2%	\$ 263.38	\$ 263.38	-1%	\$ 265.26	\$ 267.26	0%	0.405%
LAMP	SUMINISTRO Y COLOCACION DE LAMPARA AHORRADORA DE ENERGIA DE 8 WATTS. INCLUYE: SOQUET MAHICA ILUSA O SIMILAR, MANO DE OBRERA, HERRAMIENTA Y PRUEBA.	PZA	3	\$ 47.18	\$ 141.54	0.210%	\$ 52.14	\$ 166.42	32%	\$ 55.26	\$ 165.78	17%	\$ 41.35	\$ 144.78	2%	0.220%
APARVU	SUMINISTRO Y COLOCACION DE APAGADOR VISIBLE. INCLUYE FIJACION A MURO.	PZA	3	\$ 27.66	\$ 82.98	0.123%	\$ 46.15	\$ 138.45	87%	\$ 32.24	\$ 96.72	17%	\$ 28.65	\$ 85.95	4%	0.131%
CONTOV S	SUMINISTRO Y COLOCACION DE CONTACTO VISIBLE. INCLUYE FIJACION A MURO.	PZA	3	\$ 34.54	\$ 103.62	0.154%	\$ 54.36	\$ 165.08	57%	\$ 44.26	\$ 132.78	26%	\$ 45.05	\$ 135.15	0%	0.202%
INT120	SUMINISTRO COLOCACION DE INSTALACION DE INTERRUPTOR TECNICO DO 1X20A MARCA SQUARE O SIMILAR. INCLUYE: PRESENTACION, MANO DE OBRERA, HERRAMIENTAS Y PRUEBAS.	PZA	1	\$ 88.11	\$ 88.11	0.131%	\$ 116.32	\$ 116.32	32%	\$ 55.87	\$ 55.87	9%	\$ 110.34	\$ 110.34	25%	0.186%

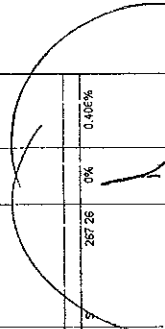

AYUNTAMIENTO CONSTITUCIONAL DE JALPA DE MENDE ABASCO.

LICITACION: JM-DOOTSM-038-2021

OBRA: OP33-152.- CONSTRUCCIÓN DE CUARTOS DORMITORIOS EN JALPA DE MÉNDEZ LOCALIDAD RA. PUEBLO VIEJO

UBICACIÓN: 026.- R/A. PUEBLO VIEJO



CUADRO COMPARATIVO DE PRECIOS UNITARIOS POR CONCEPTOS DE OBRA

CLAVE	CONCEPTO	UNIDAD	PRESUPUESTO BASE			CANDELARIA DAMASCO MARTINEZ			CESAR GERARDO BURELO GARCIA			SUSANA VALENZUELA GONZALEZ								
			CANTIDAD	P.U.	IMPORTE	INC. GRAL.	P.U.	IMPORTE	DIFEREN CIA EN %	INC. GRAL	P.U.	IMPORTE	DIFEREN CIA EN %	INC. GRAL	P.U.	IMPORTE	DIFEREN CIA EN %	INC. GRAL		
24-24	SUMINISTRO Y COLOCACION DE CABLE # 12 AWG INCLUYE MATERIAL Y MANO DE OBRA	ML	40	\$30.89	1,235.60	1.830%	\$33.06	1,322.40	7%	1.861%	\$31.26	1,250.40	1%	1.868%	\$32.47	1,298.80	5%	1.924%		
			SUB-TOTAL			\$ 67,301.02				SUB-TOTAL			\$ 67,301.02				SUB-TOTAL			\$ 67,301.02
			IVA			\$ 10,800.18				IVA			\$ 10,719.06				IVA			\$ 10,798.80
			TOTAL			\$ 78,101.18				TOTAL			\$ 77,731.18				TOTAL			\$ 78,299.82

DIRECTOR DE OBRAS ORDENAMIENTO TERRITORIAL Y SERVICIOS MUNICIPALES  
 ING. SERGIO ALBERTO HERNANDEZ FORTELLA

ING. JOSE CECILIO VÁZQUEZ VENTURA

AYUNTAMIENTO CONSTITUCIONAL DE JALPA DE MENDE ABASCO.

LICITACION: JM-DOOTSM-038-2021

OBRA: OP33-183.- CONSTRUCCIÓN DE CUARTOS DORMITORIOS EN JALPA DE MENDEZ LOCALIDAD RA LA TRINIDAD

UBICACIÓN: 050.- RA. LA TRINIDAD



CUADRO COMPARATIVO DE PRECIOS UNITARIOS POR CONCEPTOS DE OBRA

CLAVE	CONCEPTO	UNIDAD	PRESUPUESTO BASE			CANDELARIA DAMASCO MARTINEZ			CESAR GERARDO BURELO GARCIA			SUSANA VALENZUELA GONZALEZ						
			CANTIDAD	P.U.	IMPORTE	INC. GRAL	P.U.	IMPORTE	DIFERENCIA EN %	INC. GRAL	P.U.	IMPORTE	DIFERENCIA EN %	INC. GRAL	P.U.	IMPORTE	DIFERENCIA EN %	INC. GRAL
A1	CUARTOS DORMITORIOS PRELIMINARES	M2	84	\$5.93	496.60	0.387%	\$5.54	485.36	-0%	0.349%	\$5.01	468.04	-5%	0.373%	\$5.91	496.44	0%	0.371%
A2	EXCAVACION A CIELO ABIERTO DE 10 CM DE PROFUNDIDAD PARA LA FORMACION DE ZONA II, PARA LA FORMACION DE VERTICAL HORIZONTAL, TALUDES, APUNTES, MAHO DE OBRA Y HERRAMIENTAS.	M3	3.84	\$168.11	416.25	0.309%	138.45	416.45	0%	0.312%	109.01	418.60	1%	0.326%	510.42	412.49	-1%	0.311%
PLANC 045	PLANTILLA DE CONCRETO HIDRAULICO HECHO EN OBRA FC=10 KG/CM2 CON T.M.A. DE 19 mm. DE 3.10 CM DE ESPESOR. INCLUYE: PREPARACION DE LA SUPERFICIE, MANTENIMIENTO DEL NIVELADO DE CONCRETO, MANO DE OBRA Y HERRAMIENTAS.	M2	123	\$129.04	1,651.71	1.223%	127.90	1,637.12	-1%	1.226%	123.25	1,641.60	-1%	1.255%	5124.84	1,659.39	0%	1.281%
CALIS 303	CADEIRA DE DESPLANTE (ODI) DE CONCRETO HIDRAULICO HECHO EN OBRA FC=200 KG/CM2 CON T.M.A. DE 9 mm. DE 15 x 30 cm. ARMADO ARMADURA ELECTROSOLDADA 15kg/14. INCLUYE: SUMINISTRO DE LOS MATERIALES, HABILITADO DE ACERO, CORTE, TRASLAPES, CIMBRA, COMUL, ELABORACION, VACIADO Y VIBRADO DE CONCRETO, MANO DE OBRA Y HERRAMIENTAS Y EQUIPO.	M3	50.8	\$315.08	16,047.21	11.887%	337.45	15,816.46	-3%	11.887%	310.23	15,749.68	-4%	12.045%	5330.26	16,268.70	1%	12.351%
ZAPAS	CONSTRUCCION DE ZAPAS PARA ALIVIANAR EL FONDO DE SECCION CON CONCRETO DE FC=250 KG/CM2 ARMADO CON ACERO DEL NO. 3 A CADA 15 CM EN AMBOS SENTIDOS. INCLUYE: HABILITADO Y ARMADO DE ACERO, ELABORACION, VACIADO Y TENDIDO DE CONCRETO, CIMBRA Y DESCIMBADO, MATERIALES, HERRAMIENTAS Y MANO DE OBRA	PZA	16	\$173.03	2,778.08	2.658%	173.43	2,774.88	0%	2.078%	174.69	2,775.04	0%	2.124%	\$161.36	2,645.76	-5%	2.005%
A3	ALBANILERIA M.JRO DE BLOCK HUECO DE 10 x 26 x 40 CM ASERTADO CON MORTERO CEMENTO-AREIA EN PROP. 1:3 CCM ACADEO MIN. APARENTE EL BLOQUE VIBRADO Y DE CALIDAD COMERCIAL DE 100% INCLUYE: SUMINISTRO DE LOS MATERIALES, ACARREOS INTERNOS, ELABORACION DE MEZCLA, PLOMO Y NIVELADO, MANO DE OBRA Y HERRAMIENTAS Y ANDAMIOS.	M2	112.22	\$235.95	26,468.21	19.606%	233.05	26,242.55	-1%	19.653%	234.26	26,248.66	-1%	20.085%	\$237.25	26,624.20	1%	20.211%

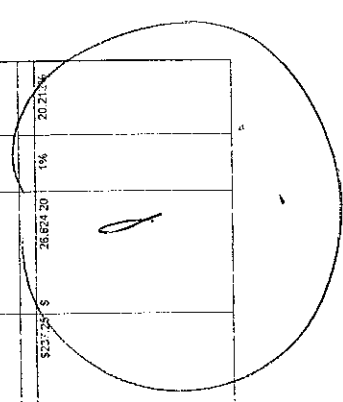

AYUNTAMIENTO CONSTITUCIONAL DE JALPA DE MENDE ABASCO.

LICITACION: JM-DOOTSM-038-2021

OBRA: OP33-163.- CONSTRUCCIÓN DE CUARTOS DORMITORIOS EN JALPA DE MENDEZ LOCALIDAD RA LA TRINIDAD

UBICACIÓN: 050.- RA. LA TRINIDAD



11. AYUNTAMIENTO CONSTITUCIONAL  
2018-2021  
Creado de Unidad con Española por el Estado

CUADRO COMPARATIVO DE PRECIOS UNITARIOS POR CONCEPTOS DE OBRA

Nº	CONCEPTO	UNIDAD	PRESUPUESTO BASE			CANDELARIA DAMIASCO MARTINEZ			CESAR GERARDO BURELO GARCIA			SUSANA VALENZUELA GONZALEZ				
			CANTIDAD	P.U.	IMPORTE	INC. GRAL	P.U.	IMPORTE	DIFERENCIA EN %	INC. GRAL	P.U.	IMPORTE	DIFERENCIA EN %	INC. GRAL		
CAT-1/515	CASTILLO (K-1) DE CONCRETO HIDRAULICO HECHO EN OBRA F=10 KGCM2 CON T.M.A. DE 19 mm. DE 10 x 5 cm. ARMADO ARMADURA ELECTROSOLDADA 8x4. INCLUYE: SUMINISTRO DE LOS MATERIALES, HABILITADO DE ACERO, CORTE, TRASLAPES, CHIMBRA, APARTE, ELABORACION, VACIADO, MANO DE OBRA Y HERRAMIENTAS.	M.	43	\$186.37	6,945.76	6.628%	\$193.97	4%	5,305.78	2%	3,048.20	2%	\$183.36	8,897.28	-1%	6.755%
CAT-1/520	CADENA DE FERRALLADO (CC-T) DE CONCRETO HIDRAULICO HECHO EN OBRA F=10 KGCM2 CON T.M.A. DE 19 mm. DE 10 x 20 mm. ARMADO ARMADURA ELECTROSOLDADA 12x21-4. INCLUYE: SUMINISTRO DE LOS MATERIALES, HABILITADO DE ACERO, CORTE, TRASLAPES, CHIMBRA, APARTE, ELABORACION, VACIADO, MANO DE OBRA Y HERRAMIENTAS.	M.	45.7	\$226.15	10,335.06	7.655%	\$224.02	-1%	10,237.71	0%	10,260.95	0%	\$225.98	10,372.59	0%	7.874%
PS008/001	PISO DE CONCRETO HIDRAULICO HECHO EN OBRA F=10 KGCM2 CON T.M.A. DE 19 mm. DE 7 cm. DE ESPESOR, ACABADO PUJUDO, SEMI LUSTRO, INCLUYE: SUMINISTRO DE LOS MATERIALES, HABILITADO DE TIERRA, CON CORTE Y RELENO DE HASTA 5 cm. DE ESPESOR CON MATERIAL PRODUCTO DE LAS EXCAVACIONES, ELABORACION, VACIADO, TENDIDO Y INVELADO DE CONCRETO, MANO DE OBRA Y HERRAMIENTAS.	M2	78.86	\$258.51	16,475.82	12.208%	\$251.62	-3%	15,927.45	-1%	16,344.72	-1%	\$250.26	16,190.81	-2%	12.293%
APL-1/154	ALANADO EN MURO CON MEZCLA CEMENTO-AREIA EN PROP. 1:5 ACABADO CEPILADO FINO CON LLANA DE MADERA Y/O ESPONJA M.N. DE 2 CM DE ESPESOR HASTA UN ALTURA DE 10 A 4.00 m. INCLUYE: SUMINISTRO DE LOS MATERIALES, MAESTRAS, PLOMER, REGLADO, ELABORACION DE MEZCLA, MANO DE OBRA, HERRAMIENTAS Y ANDAMIOS.	M2	21.26	\$97.18	2,065.62	1.530%	\$122.44	5%	2,177.87	3%	2,153.85	3%	\$90.52	2,115.90	2%	1.604%
EMBOCO/001	EMBOCILLADO EN ARISTAS DE PUERTAS Y VENTANAS RECTAS Y CURVAS CON MORTERO GENTIL ARENA EN PROP. DE 15 DE MN. HASTA 15.00 cm DE ANCHO Y 3.00 cm DE ESPESOR ACABADO PULIDO CON LLANA DE MADERA Y/O ESPONJA. INCLUYE: SUMINISTRO DE LOS MATERIALES, ELABORACION DE MEZCLA, CIMER, MANO DE OBRA, HERRAMIENTAS Y DESCIMBRADO.	M.	43.6	\$37.67	1,642.41	1.217%	\$38.03	1%	1,659.88	1%	1,560.50	-4%	\$37.21	1,622.96	-1%	1.252%
A4/CANMO/426	TECHUMBRE SUMINISTRO Y COLOCACION DE PERFIL TUBULAR METALICO DE 4" X 1 1/2" CAL. 20. INCLUYE SUMINISTRO DE LOS MATERIALES, COLOCACION, HERRAMIENTAS, MANO DE OBRA Y HERRAMIENTAS.	M.	36	\$169.51	6,102.36	4.520%	\$132.91	-10%	5,504.76	-10%	5,657.36	-7%	\$151.26	5,925.24	-3%	4.488%
LAV32/R/2	SUMINISTRO Y COLOCACION DE LAMINA RECTANGULAR ZINCO ALU R72 DE 7.32 m DE LARGO CAL. 32 FLACA CON PIAS AUTO-ROSCABLE INCLUYE: ACABADO AL LUGAR DE LA OBRA, IZA DE MANDERAS HASTA UNA ALTURA DE 4.00 m. MONTAJE, FIJACION, MATERIAL DE FIJACION, MANO DE OBRA Y HERRAMIENTAS.	PIEZA	16	\$977.48	17,598.24	13.036%	\$958.66	-2%	17,165.88	-2%	17,225.08	-2%	\$970.25	17,064.50	-1%	13.263%

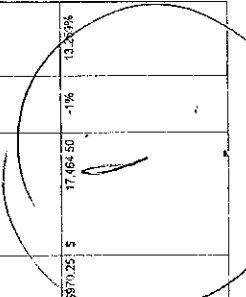

AYUNTAMIENTO CONSTITUCIONAL DE JALPA DE MENDEZ TABASCO.

LICITACION: JM-DOOTSM-038-2021

OBRA: OP33-193.- CONSTRUCCIÓN DE CUÁRTOS DORMITORIOS EN JALPA DE MÉNDEZ LOCALIDAD RA LA TRINIDAD

UBICACIÓN: 050.- RA. LA TRINIDAD



11. AV. VIALBERTO, CONSTITUCIONAL  
2016 - 2021

CUADRO COMPARATIVO DE PRECIOS UNITARIOS POR CONCEPTOS DE OBRA

CLAVE	CONCEPTO	UNIDAD	PRESUPUESTO BASE				CANDELARIA DAMASCO MARTÍNEZ.				CESAR GERARDO BURELO GARCIA				SUSANA VALENZUELA GONZALEZ									
			CANTIDAD	P.U.	IMPORTE	INC. GRAL	P.U.	IMPORTE	DIFEREN CIA EN %	INC. GRAL	P.U.	IMPORTE	DIFEREN CIA EN %	INC. GRAL	P.U.	IMPORTE	DIFEREN CIA EN %	INC. GRAL						
A5 PINTV. 400	ACABADOS SUMINISTRO Y APLICACIÓN DE PINTURA VINÍLICA MARCA COVEL, BEREL, SHERWIN WILLIAMS O EQUIVALENTE EN COLORES INSTITUCIONALES EN MUROS, TRAZO, COLUMINAS Y PLAFONES A 2 ALTURA DE INTERIORES Y A 1.80 MTS. DE INCLUIE LIMPIEZA DE LA SUPERFICIE, PESASE, MANO DE OBRA, HERRAMIENTAS Y ANDAMIAJE	M2	25.62	\$85.07	1,556.98	1.140%	\$	38.78	\$	1,568.94	-2%	1.128%	\$	53.57	\$	1,556.18	-1%	1.166%	\$	1,568.03	\$	1,568.59	2%	1.137%
HEVIV	SUMINISTRO Y COLOCACION DE PUERTA MODELO COLOMIST BLANCA PRIMER O SIMILAR CALIDAD, MEDIDAS 0.85X2.13mts., INCLUIE: MARCO, RDSN BLANCO O SIMILAR, CERRADURA POMO CILINDRICA, RECAMARA CROMO MATE PHILLIPS GAMA CILINDRICA MX81141 O SIMILAR, 2 BISA-SRAS.	PZA	4	\$1,906.71	7,626.84	5.649%	\$	1,913.21	\$	7,652.84	0%	5.731%	\$	1,923.69	\$	7,694.72	1%	5.981%	\$	1,910.25	\$	7,641.00	0%	5.807%
VENTAL	SUMINISTRO Y COLOCACION DE VENTANA DE ALUMINIO INCLUIE CORREDIZA DE 1.00X1.10 MTS. MARCA O SIMILAR, INCLUIE PACLETES Y PUNAS DE FIJACION	PZA	6	\$1,403.52	8,421.12	6.238%	\$	1,398.05	\$	8,328.30	-1%	6.237%	\$	1,395.25	\$	8,371.50	-1%	6.398%	\$	1,410.26	\$	8,461.56	0%	6.424%
PISOVIV	SUMINISTRO E INSTALACION DE LOSETA EN MURO A BASE DE PISO DE CERAMICA MARCA LAMOSA DISEÑO EMPEDRADO DE 40 X 40 CM O SIMILAR ASENTADO CON MORTERO CEMENTO- ARENA PROP. 1:4. INCLUIE: SUMINISTRO DE LOS MATERIALES, ACAFIROS A LA OBRA, TRAZO, CORTE, CORTES ESPECIALES, REMATES EN BORDOS Y MUROS, ESCUADRA, DESPERDICIOS, JUNTAS, ELEVACION DE LOS MATERIALES A CUA QUIER NIVEL, YO ALTURA, MANO DE OBRA, HERRAMIENTAS, EQUIPO Y RETIRO DEL MATERIAL SOBRIANTE FUERA DE LA OBRA.	M2	7	\$264.25	1,849.75	1.869%	\$	370.94	\$	2,598.58	-1%	1.892%	\$	362.25	\$	2,515.75	-1%	1.938%	\$	366.28	\$	2,535.75	-1%	1.924%
A6 CE020	ELECTRICO SUMINISTRO Y COLOCACION DE CENTRO DE CARGA MONOFASICO MODELO 6022 MARCA SQUARE-D O SIMILAR, INCLUIE: ADQUISICION Y ACARREO, MATERIAL DE FIJACION, MANO DE OBRA, HERRAMIENTAS, EQUIPO, CONEXIONES.	PZA	2	\$268.11	536.22	0.397%	\$	259.54	\$	527.28	-2%	0.395%	\$	263.38	\$	530.76	-1%	0.406%	\$	265.26	\$	534.52	0%	0.406%
LAMP	SUMINISTRO Y COLOCACION DE LAMPARA AHORRADORA DE ENERGIA DE 9 WATTS; INCLUIE: SCQUET MARCA LUSA O SIMILAR, MANO DE OBRA, HERRAMIENTA Y PRUEBA.	PZA	5	\$47.18	235.88	0.210%	\$	32.14	\$	372.84	32%	0.278%	\$	53.28	\$	351.56	17%	0.253%	\$	54.26	\$	289.36	2%	0.223%
APASV5	SUMINISTRO Y COLOCACION DE APAGADOR VISIBLE, INCLUIE FIJACION A MURO	PZA	5	\$27.65	138.25	0.123%	\$	18.16	\$	278.90	87%	0.207%	\$	32.24	\$	115.44	11%	0.148%	\$	32.65	\$	171.90	4%	0.131%
CONVIV S	SUMINISTRO Y COLOCACION DE CONTACTO VISIBLE, INCLUIE FIJACION A MURO	PZA	6	\$34.84	209.04	0.154%	\$	54.35	\$	326.16	57%	0.244%	\$	44.26	\$	265.56	26%	0.203%	\$	45.05	\$	270.30	30%	0.205%
INTX20	SUMINISTRO DE COLOCACION DE TERRAZO 1X20A MARCA SQUARE-D O SIMILAR, INCLUIE: PRESENTACION, MANO DE OBRA, HERRAMIENTAS Y PRUEBAS.	PZA	2	\$88.11	176.22	0.131%	\$	116.32	\$	232.64	32%	0.174%	\$	55.87	\$	151.74	9%	0.147%	\$	110.04	\$	220.68	25%	0.166%

AYUNTAMIENTO CONSTITUCIONAL DE JALPA DE MENDEZ ABASCO.

LICITACION: JM-DOOTSM-038-2021  
 OBRA: OP33-153.- CONSTRUCCIÓN DE CUARTOS DORMITORIOS EN JALPA DE MÉNDEZ LOCALIDAD RA LA TRINIDAD  
 UBICACIÓN: 050.- RA. LA TRINIDAD



Caricamento de Unidades con Presupuesto para las obras

CUADRO COMPARATIVO DE PRECIOS UNITARIOS POR CONCEPTOS DE OBRA

CLAVE	CONCEPTO	UNIDAD	PRESUPUESTO BASE			CANDELARIA DAMASCO MARTINEZ			CESAR GERARDO BURELO GARCIA			SUSANA VALENZUELA GONZALEZ						
			CANTIDAD	P.U.	IMPORTE	INC. GRAL.	P.U.	IMPORTE	DIFEREN CIA EN %	INC. GRAL	P.U.	IMPORTE	DIFEREN CIA EN %	INC. GRAL	P.U.	IMPORTE	DIFEREN CIA EN %	INC. GRAL
24-24	SUMINISTRO Y COLOCACION DE CABLE # 12 AWG INCLUYE MATERIAL Y MANO DE OBRA	ML	80	\$30.89	2.471.20	1.830%	\$ 33.06	\$ 2,644.80	7%	1.981%	\$ 31.28	\$ 2,500.80	1%	1.668%	\$32.47	\$ 2,597.60	5%	1.924%

SUB-TOTAL	\$ 135,001.89
IVA	\$ 21,630.32
TOTAL	\$ 156,632.21

SUB-TOTAL	\$ 133,527.61
IVA	\$ 21,364.42
TOTAL	\$ 154,892.03

SUB-TOTAL	\$ 133,988.17
IVA	\$ 21,438.11
TOTAL	\$ 155,426.28

SUB-TOTAL	\$ 134,962.52
IVA	\$ 21,597.20
TOTAL	\$ 156,559.72

DIRECTOR DE OBRAS ORDENAMIENTO TERRITORIAL Y SERVICIOS MUNICIPALES  
 ING. SERGIO ALBERTO HERNANDEZ FORTILLA

ING. JOSE CONCEPCION VAZQUEZ VENTURA

AYUNTAMIENTO CONSTITUCIONAL DE JALPA DE MENDEZ TABASCO.

LICITACION: JM-DOOTSM-038-2021  
 OBRA: OP33-154.- CONSTRUCCIÓN DE CUARTOS DORMITORIOS EN JALPA DE MÉNDEZ LOCALIDAD POB. SOYATACO  
 UBICACIÓN: 036.- POB. SOYATACO



Gobierno de Unidad con Esporritiva para todos

CUADRO COMPARATIVO DE PRECIOS UNITARIOS POR CONCEPTOS DE OBRA

CLAVE	CONCEPTO	UNIDAD	PRESUPUESTO BASE			CANDELARIA DANIASCO MARTINEZ			CESAR GERARDO BURELO GARCIA			SUSANA VALENZUELA GONZALEZ						
			CANTIDAD	P.U.	IMPORTE	INC. GRAL.	P.U.	IMPORTE	DIFERENCIA EN %	INC. GRAL.	P.U.	IMPORTE	DIFERENCIA EN %	INC. GRAL.	P.U.	IMPORTE	DIFERENCIA EN %	INC. GRAL.
A1	CUARTOS DORMITORIOS PRELIMINARES LIMPIEZA, TIAZO Y NIVELACION DEL TERRENO CON ZINTA Y HERRAMIENTAS DE MEDICIÓN MANUALES, PARA DESPLANTE DE ESTRUCTURAS, ESTABLECIENDO EJES Y REFERENCIAS, INCLUYE: PUENTES DE MADERA, CALEADO, REFERENCIAS, BANCOS, RIVELAS, TROCOS, LOS MATERIALES, HERRAMIENTAS, MANO DE OBRA Y HERRAMIENTAS.	M2	42	\$5.54	247.60	0.367%	\$5.54	232.58	-4%	0.345%	\$5.61	244.02	-1%	0.373%	\$5.91	249.22	0%	0.377%
A2	EXCAVACIÓN A CIELO ABIERTO POR MEDIO MANUALES DE 0.9 A 1.00 M DE PROFUNDIDAD, EN MATERIAL TIPO "ZONA II, PARA LA FORMACIÓN DE CEPAS, INCLUYE: TRASPALEO VERTICAL, HORIZONTAL, TALLUCE, APINÉS, MANO DE OBRA Y HERRAMIENTAS.	M3	1.92	\$108.41	208.15	0.308%	138.45	208.32	0%	0.312%	165.01	208.30	-1%	0.320%	910.42	208.25	-1%	0.313%
PLANC-006	PLANTILLA DE CONCRETO HIDRÁULICO HECHO EN OBRA FC=200 KG/CM2 CON T.M.A. DE 19 mm, INCLUYE: PREPARACIÓN DE LA SUPERFICIE, MAESTRADO, ELABORACIÓN, VACIADO, TENIDO Y NIVELADO DE CONCRETO, MANO DE OBRA Y HERRAMIENTAS.	M2	6.4	\$129.04	825.86	1.223%	137.90	818.56	-1%	1.228%	123.25	820.80	-1%	1.285%	912.84	829.70	0%	1.285%
CAD15-303	CADENA DE DESPLANTE (CD-1) EN CONCRETO HIDRÁULICO HECHO EN OBRA, FC=200 KG/CM2 CON T.M.A. DE 9 mm, DE 15 x 30 cm, ARMADO ARMADURA ELECTRODOLADA 13x20#4, INCLUYE: SUMINISTRO DE LOS MATERIALES, HABILITADO DE CIMBRA, COMO Y ELABORACIÓN, VACIADO Y VIBRADO DE CONCRETO, MANO DE OBRA, HERRAMIENTAS Y EQUIPO.	M.	25.4	\$315.99	8022.61	11.887%	337.45	7,089.23	-9%	11.697%	316.23	7,619.84	-2%	11.045%	\$320.25	8,134.35	1%	12.351%
ZAPAS	CONSTRUCCIÓN DE ZAPATA AISLADA DE 40(40X10 CM DE SECCION CON CONCRETO DE FC=250 KG/CM2 ARMADO CON ACERO DEL NO. 3 A CALA 15 C/A EN AMBOS SENTIDOS, INCLUYE: HABILITADO Y ARMADO DE ACER, ELABORACION, VACIADO Y TENIDO DE CONCRETO, CIMBRA Y DESCIMBRA, MATERIALES, HERRAMIENTAS Y MANO DE OBRA.	PZA	8	\$173.03	1,389.04	2.058%	173.43	1,387.44	0%	2.078%	173.69	1,389.52	0%	2.124%	\$165.36	1,332.68	-5%	2.008%
A3	ALBANILERIA: MURO DE BLOCC HUECO DE 10x17x40 cm, ASERADA EN PROP. 1:3:13 (C/M, CEMENTO, ARENA Y BLOCC) EN ACERADO MAN, APARENTE EL BLOCC (1.5 VIBRADO Y DE 1ª CALIDAD CON JUNTOS DE 1.00 cm HASTA UNA ALTURA DE 4.00 m, INCLUYE: SUMINISTRO DE LOS MATERIALES, ACARREOS INTERNOS, ELABORACION DE MEZCLA, PLOMO Y NIVELADO, MANO DE OBRA, HERRAMIENTAS Y ANDAMIOS.	M2	56.11	\$335.96	18,784.10	18.606%	233.65	13,121.32	-1%	19.653%	234.26	13,144.33	-1%	20.093%	\$237.26	13,315.10	1%	20.212%

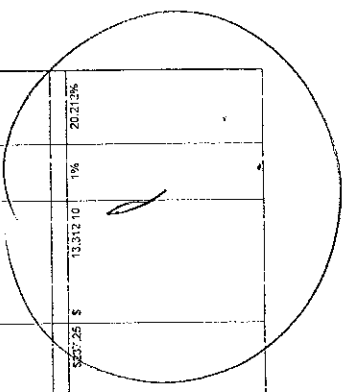



AYUNTAMIENTO CONSTITUCIONAL DE JALPA DE MENDE ABASCO.



LICITACION: JM-DOOTSM-033-2021  
 OBRA: OP33-154.- CONSTRUCCIÓN DE CUARTOS DORMITORIOS EN JALPA DE MÉNDEZ LOCALIDAD POB. SOYATACO  
 UBICACIÓN: 036.- POB. SOYATACO

CUADRO COMPARATIVO DE PRECIOS UNITARIOS POR CONCEPTOS DE OBRA

CLAVE	CONCEPTO	UNIDAD	PRESUPUESTO BASE				CANDELARIA DAMASCO MARTINEZ				CESAR GERARDO BURELO GARCIA				SUSANA VALENZUELA GONZALEZ			
			CANTIDAD	P.U.	IMPORTE	INC. GRAL	P.U.	IMPORTE	DIFEREN CIA EN %	INC. GRAL	P.U.	IMPORTE	DIFEREN CIA EN %	INC. GRAL	P.U.	IMPORTE	DIFEREN CIA EN %	INC. GRAL
CARTE-515	CASTILLO (K-1) DE CONCRETO HIDRAULICO HECHO EN OBRA Fc=10 KG/CM2 CON T.M.A. DE 18 mm. DE 13 X 5 cm. ARMADO ARMADURA ELECTROSOLDADA. 8x4-1. INCLUYE: SUMINISTRO DE LOS MATERIALES, HABILITADO DE ACERO, CORTE, TRASLAPES, CIMBRA APARENTE, ELABORACION, VACIADO, MANO DE OBRA Y HERRAMIENTAS.	M.	24	\$186.37	4,472.88	6.628%	\$131.87	\$ 1,652.68	4%	6.995%	\$ 183.38	4,344.84	2%	6.947%	\$185.38	4,448.64	-1%	6.755%
CADE-500	CADENA DE SERRAMIENTO (C-1) DE CONCRETO HIDRAULICO HECHO EN OBRA Fc=10 KG/CM2 CON T.M.A. DE 18 mm. ARMADURA ELECTROSOLDADA. 8x4-1. INCLUYE: SUMINISTRO DE LOS MATERIALES, HABILITADO DE ACERO, CORTE, TRASLAPES, CIMBRA APARENTE, ELABORACION, VACIADO, MANO DE OBRA Y HERRAMIENTAS.	M.	22.85	\$208.15	5,167.53	7.655%	\$224.02	\$ 5,118.88	-1%	7.867%	\$ 225.36	5,149.48	0%	7.872%	\$226.98	5,186.49	0%	7.871%
FS008-001	FRISO DE CONCRETO HIDRAULICO HECHO EN OBRA Fc=10 KG/CM2 CON T.M.A. DE 18 mm. DE 7 cm DE ESPESOR, ACABADO PULIDO SEMI RUSTICO, INCLUYE: MATERIALES, AFINE Y NIVELACION DE TERRENO CON CONCRETO RELLENO DE HASTA 5 cm DE ESPESOR CON MATERIAL PRODUCTO DE LAS EXCAVACIONES, ELABORACION, VACIADO, TERMINO Y ENVOLADO, HERRAMIENTAS, MANO DE OBRA Y HERRAMIENTAS.	M2	39.44	\$208.91	8,239.41	12.208%	\$211.52	\$ 7,863.72	-3%	11.938%	\$ 207.21	8,172.38	-1%	12.492%	\$206.26	8,095.45	-2%	12.252%
APLAN-154	APLANADO EN MURO CON MEZCLA CEMENTADA CEBADO EN PROP. 1:3 DE MADERA Y ESPONJA MAN. DE 2 CM DE ESPESOR HASTA UN ALTURA DE 0.10 A 4.00 m. INCLUYE: SUMINISTRO DE LOS MATERIALES, MAESTRAS, PLOME, REGLADO, ELABORACION DE MEZCLA, MANO DE OBRA, HERRAMIENTAS Y ANDAMIOS.	M2	10.63	\$87.15	1,032.81	1.530%	\$122.44	\$ 1,080.54	5%	1.631%	\$ 100.38	1,066.89	3%	1.631%	\$89.52	1,057.90	2%	1.606%
EMB00-001	EMBOQUILLADO EN ARISTAS DE PUERTAS Y VENTANAS RECTAS O BOLEADAS CON MORTERO CEMENTA- ARENA EN PROP. DE 1:5 DE M.M. HASTA 15.00 cm DE ESPESOR CON LLANAS DE MADERA Y/O ESPONJA INCLUYE: SUMINISTRO DE LOS MATERIALES, ELABORACION DE MEZCLA, CIMBRA, MANO DE OBRA, HERRAMIENTAS Y DESCIMBRADO.	M.	21.9	\$37.87	821.31	1.217%	\$36.05	\$ 829.49	1%	1.202%	\$ 36.25	750.25	-4%	1.208%	\$37.21	811.18	-1%	1.223%
AA CARNO-4/8	TECHUMBRE SUMINISTRO Y COLOCACION DE PERIL TUBULAR METALICO DE 4" X 1 1/2" CAL 20. INCLUYE: SUMINISTRO DE LOS MATERIALES, COLOCACION, ANDAMIOS, MANO DE OBRA Y HERRAMIENTAS	M.	18	\$169.91	3,051.18	4.920%	\$152.81	\$ 2,752.38	-10%	4.123%	\$ 152.26	2,648.68	-7%	4.345%	\$161.59	2,982.62	-3%	4.434%
LAM-02-RT-2	SUMINISTRO Y COLOCACION DE LAMINAS RECTANGULARES SIN TRO. ALL M. DE 7.32 m DE LARGO CAL 32 FLUJAS CON PUNAS AUTO. ROSCABLE INCLUYE: ACAPFRE AL LUGAR DE LA OBRA, IZAJE, MANOBRAS HASTA UNA ALTURA DE 4.00 m. MONTAJE, FIJACION, MATERIAL DE FIJACION, MANO DE OBRA Y HERRAMIENTAS.	PIEZA	9	\$977.48	8,799.12	13.036%	\$953.66	\$ 8,562.94	-2%	12.689%	\$ 962.58	8,663.04	-2%	12.243%	\$971.25	8,792.25	-1%	13.259%

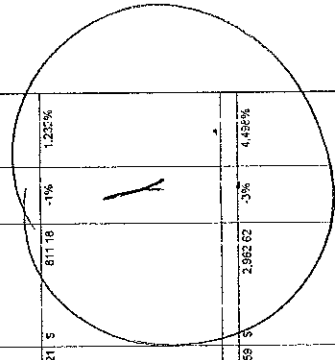



AYUNTAMIENTO CONSTITUCIONAL DE JALPA DE MENDE ABASCO.

LICITACION: JM-DOOTSM-038-2021  
 OBRA: OP33-154.- CONSTRUCCIÓN DE CUARTOS DORMITORIOS EN JALPA DE MENDEZ LOCALIDAD POB. SOYATACO  
 UBICACION: 036.- POB. SOYATACO

CUADRO COMPARATIVO DE PRECIOS UNITARIOS POR CONCEPTOS DE OBRA

CANTIDAD	P.U.	IMPORTE	P.R.C. GRAL	CANDELARIA DANIASCO MARTINEZ			CESAR GERARDO BURELO GARCIA			SUSANA VALENZUELA GONZALEZ					
				DIFEREN CIA EN %	IMPORTE	INC. GRAL	P.L.I.	IMPORTE	DIFEREN CIA EN %	INC. GRAL	P.U.	IMPORTE	DIFEREN CIA EN %	INC. GRAL	
12.81	\$ 860.07	769.50	1.140%	\$ 38.78	\$ 752.97	-2%	1.128%	\$ 59.57	\$ 763.05	-1%	1.186%	\$ 851.03	\$ 781.79	2%	1.161%
2	\$ 1,906.71	3,813.42	5.649%	\$ 1,913.27	\$ 3,826.42	0%	5.731%	\$ 1,523.68	\$ 1,647.26	1%	5.881%	\$ 1,910.25	\$ 3,820.80	0%	5.801%
3	\$ 1,003.52	2,210.56	6.238%	\$ 1,398.03	\$ 4,164.15	-1%	6.237%	\$ 1,395.26	\$ 4,165.72	-1%	6.388%	\$ 1,410.26	\$ 4,230.78	0%	6.424%
3.5	\$ 384.15	1,274.80	1.889%	\$ 330.94	\$ 1,263.29	-1%	1.892%	\$ 362.25	\$ 1,267.88	-1%	1.938%	\$ 362.25	\$ 1,267.88	-1%	1.925%
1	\$ 268.11	268.11	0.397%	\$ 235.64	\$ 263.84	-2%	0.395%	\$ 263.39	\$ 265.32	-1%	0.406%	\$ 267.26	\$ 267.26	0%	0.406%
3	\$ 47.15	141.54	0.210%	\$ 32.14	\$ 186.42	32%	0.279%	\$ 55.26	\$ 165.72	17%	0.253%	\$ 44.78	\$ 144.78	2%	0.224%
3	\$ 27.65	82.98	0.123%	\$ 46.15	\$ 138.45	67%	0.207%	\$ 33.24	\$ 66.72	17%	0.148%	\$ 24.65	\$ 65.65	4%	0.131%
3	\$ 34.54	103.62	0.154%	\$ 54.39	\$ 163.08	57%	0.248%	\$ 44.26	\$ 132.76	28%	0.203%	\$ 45.05	\$ 135.15	30%	0.205%
1	\$ 68.11	68.11	0.131%	\$ 116.32	\$ 116.32	32%	0.174%	\$ 55.97	\$ 55.97	9%	0.147%	\$ 110.34	\$ 110.34	25%	0.166%

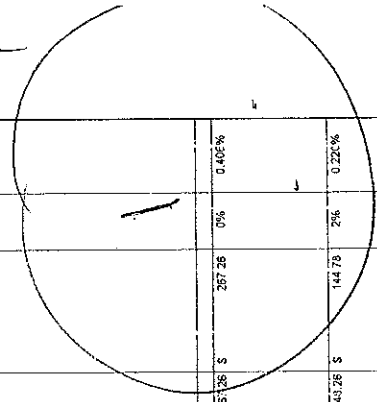

AYUNTAMIENTO CONSTITUCIONAL DE JALPA DE MENDE ABASCO.

LICITACION: JM-DOOTSM-038-2021  
 OBRA: OP33-154.- CONSTRUCCIÓN DE CUARTOS DORMITORIOS EN JALPA DE MÉNDEZ LOCALIDAD POB. SOYATACO  
 UBICACIÓN: 036.- POB. SOYATACO



Gobierno de Unidad con Español y para Todos

CUADRO COMPARATIVO DE PRECIOS UNITARIOS POR CONCEPTOS DE OBRA

CLAVE	CONCEPTO	UNIDAD	PRESUPUESTO BASE			CANDELARIA DAMASCO MARTINEZ			CESAR GERARDO BURELO GARCIA			SUSANA VALENZUELA GONZALEZ											
			CANTIDAD	P.U.	IMPORTE	INC. GRAL.	P.U.	IMPORTE	DIFEREN CIA EN %	INC. GRAL.	P.U.	IMPORTE	DIFEREN CIA EN %	INC. GRAL.	P.U.	IMPORTE	DIFEREN CIA EN %	INC. GRAL.					
24-24	SUMINISTRO Y COLOCACION DE CABLE # 12 AWG INCLUYE MATERIAL Y MANO DE OBRA	ML	40	\$30.89	1,235.60	1.830%		33.06	\$	1,322.40	7%		31.26	\$	1,250.40	1%		32.47	\$	1,298.80	5%		1.824%
			SUB-TOTAL \$ 67,501.02						66,763.80						65,394.10			67,481.26					
			IVA \$ 10,800.16						10,682.21						10,719.06			10,798.00					
			TOTAL \$ 78,301.18						77,446.01						77,113.16			78,289.86					

DIRECTOR DE OBRAS ORDENAMIENTO TERRITORIAL Y SERVICIOS MUNICIPALES  
 ING. SERGIO ALBERTO HERNANDEZ PORTIELA

ING. JOSE CONCEPCION VAZQUEZ VENTURA

AYUNTAMIENTO MUNICIPAL DE JALPA DE MENDE ABASCO.



LICITACION: JM-DOOTSM-038-2021  
 OBRA: OP38-195.- CONSTRUCCIÓN DE CUARTOS DORMITORIOS EN JALPA DE MÉNDEZ LOCALIDAD R/A. TIERRA ADENTRO 1RA SECCIÓN  
 UBICACIÓN: 038.- RA. TIERRA ADENTRO 1RA. SECC.

CUADRO COMPARATIVO DE PRECIOS UNITARIOS POR CONCEPTOS DE OBRA

CLAVE	CONCEPTO	UNIDAD	PRESUPUESTO BASE			CANDELARIA DAVASCO MARTINEZ			CESAR GERARDO BURELO GARCIA			SUSANA VALENZUELA GONZALEZ						
			CANTIDAD	P.U.	IMPORTE	INC. GRAL	P.U.	IMPORTE	DIFERENCIA EN %	INC. GRAL	P.U.	IMPORTE	DIFERENCIA EN %	INC. GRAL	P.U.	IMPORTE	DIFERENCIA EN %	INC. GRAL
A1	CUARTOS DORMITORIOS PRELIMINARES LIMPIEZA, TRAZO Y NIVELACION DEL TERRENO CON CINTA Y HERRAMIENTAS DE MEDICIÓN MANUALES, PARA DESPLANTE DE ESTRUCTURAS, ESTABLECIENDO EJES Y REFERENCIAS, INCLUYE PUENTES DE "MADERA", CALEDO, REFERENCIAS, BANCOS DE NIVELES, TODOS LOS MATERIALES NECESARIOS, MANO DE OBRA Y HERRAMIENTAS.	M2	210	\$5.99	1,239.00	0.387%	\$5.94	1,185.40	-4%	0.348%	\$5.91	1,241.10	0%	\$5.91	1,241.10	0%	0.377%	
A2	CONSTRUCCION A CIELO ABIERTO DE 60x60x10 CM DE CLOACA-100 (1.00) DE PROFUNDIDAD EN MATERIAL TIPO "B" ZONA II, PARA LA FORMACION DE CEPAS, INCLUYE: TRASPALCO VERTICAL, HORIZONTAL, TALICCE, AFINES, MANO DE OBRA Y HERRAMIENTAS.	M3	8.6	\$703.11	1,040.74	0.303%	1,041.12	0%	0.312%	\$1,041.12	1,041.12	1%	0.320%	\$1,041.12	1,041.12	1%	0.312%	
PLANC-005	PLANTILLA DE CONCRETO HIDRAULICO HECHO EN OBRA FC=110 KG/CM2 CON T.M.A. DE 19 mm, DE 30 cm DE ESPESOR, INCLUYE: MANEJO, TRANSPORTE, MAESTRADO, ELABORACION, VACADO, TENDIDO Y NIVELADO DE CONCRETO, MANO DE OBRA Y HERRAMIENTAS.	M2	32	\$129.14	4,129.28	1.223%	127.90	4,082.80	-1%	1.225%	128.25	4,104.00	-1%	1.255%	129.64	4,148.48	0%	1.265%
CALUS-303	CADENA DE DESPLANTE (SD-1) EN CONCRETO HIDRAULICO HECHO EN OBRA FC=200 KG/CM2 CON T.M.A. DE 9 mm, DE 15 x 30 mm, ARMADO ARMADURA ELECTROSOLDADA 1500LA, INCLUYE: SUMINISTRO DE LOS MATERIALES, HABILITADO DE ACERO, CORTES, TRASLAPES, MAESTRADO, VIBRACION, ELABORACION, VACADO, VIBRACION, CERRAJES, MANO DE OBRA, HERRAMIENTAS Y EQUIPO.	M.	127	\$315.69	40,118.03	11.887%	337.45	36,046.15	-9%	11.697%	318.23	39,359.21	-5%	11.045%	320.25	40,871.75	1%	12.351%
ZAPAS	CONSTRUCCION DE ZAPATA AISLADA DE 40X40X10 CM DE SECCION CON CONCRETO DE FC=250 KG/CV2, ARMADO CON ACERO DEL NO. 3 A CAJA 15 C/A EN AMBOS SENTIDOS, INCLUYE: HABILITADO Y ARMADO DE ACERO, ELABORACION, VACADO Y TENDIDO DE CONCRETO, CIMBRA Y DESCIMBRA, MATERIALES, HERRAMIENTAS Y MANO DE OBRA	PZA	40	\$173.03	6,945.20	2.058%	174.69	6,987.20	0%	2.078%	174.69	6,947.60	0%	2.124%	175.36	6,981.40	-5%	2.005%
A3	ALBANILERIA MURO DE BLOCK HUECO DE (10x20x40 cm) ASENTADO CON MORTERO DE CEMENTO-ARENA EN EL BLOQUE, VIBRADO Y DE 1ª CALIDAD, CON JUNTO DE 1.00 CM HASTA UNA ALTURA DE 1.00 M, INCLUYE: SUMINISTRO DE LOS MATERIALES, ACARREOS INTERNOS, ELABORACION DE MEZCLA, PLOMEO Y NIVELADO, MANO DE OBRA, HERRAMIENTAS Y ANDAMIOS.	M2	280.55	\$235.16	66,170.52	18.608%	233.85	65,606.62	-1%	19.853%	234.26	65,711.64	-1%	20.093%	235.25	66,586.49	1%	20.211%

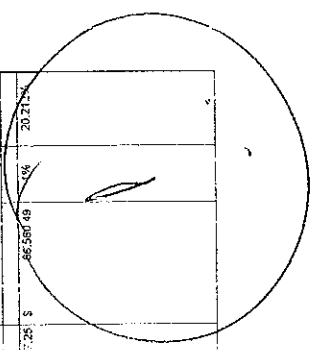

AYUNTAMIENTO CONSTITUCIONAL DE JALPA DE MENDEZ ABASCO.

LICITACION: JM-DOOTSM-038-2021  
 OBRA: OP33-155.- CONSTRUCCIÓN DE CUARTOS DORMITORIOS EN JALPA DE MENDEZ LOCALIDAD R/A. TIERRA ADENTRO 1RA SECCION  
 UBICACIÓN: 038.- RA. TIERRA ADENTRO 1RA. SECC.



Cabezas de Unidad con Espontaneidad para losa

CUADRO COMPARATIVO DE PRECIOS UNITARIOS POR CONCEPTOS DE OBRA

CATEGORÍA	UNIDAD	CONCEPTO	PRESUPUESTO BASE				CANDELARIA DAMASCO MARTINEZ				CESAR GERARDO SURELO GARCIA				SUSANA VALENZUELA GONZALEZ									
			CANTIDAD	P.U.	IMPORTE	INC. GRAL	P.U.	IMPORTE	DIFEREN CIA EN %	INC. GRAL	P.U.	IMPORTE	DIFEREN CIA EN %	INC. GRAL	P.U.	IMPORTE	DIFEREN CIA EN %	INC. GRAL						
CAT-1 515	M.	CASTILLO (K-1) DE CONCRETO HIDRAULICO HECHO EN OBRA F=150 KGCM2 CON T.M.A. DE 19 mm. DE 10 X 15 cm. ARMADO ARMADURA ELECTROSOLDADA 8x8-4. INCLUYE: SUMINISTRO DE LOS MATERIALES: HABILITADO DE ACERO, CORTEN, TRASLAPES, CIMBRA APARENTI, ELABORACION, VACIADO, MANO DE OBRA Y HERRAMIENTAS.	130	\$186.37	\$23,964.40	6.628%	\$	133.87	\$	21,284.40	4%	3.895%	\$	183.38	\$	23,732.20	2%	6.847%	\$	166.36	\$	21,243.20	-1%	6.754%
CAD-1 520	M.	CUBIERTA DE CERRAMIENTO (C3-T) DE OBRA F=150 KGCM2 HECHO EN OBRA F=150 KGCM2 CON T.M.A. DE 19 mm. DE 10 X 20 cm. ARMADO ARMADURA ELECTROSOLDADA 12x14. INCLUYE: SUMINISTRO DE LOS MATERIALES: HABILITADO DE ACERO, CORTEN, TRASLAPES, CIMBRA APARENTI, ELABORACION, VACIADO, MANO DE OBRA Y HERRAMIENTAS.	114.25	\$226.15	\$25,837.64	7.555%	\$	222.02	\$	25,504.28	-1%	7.587%	\$	225.36	\$	25,747.38	0%	7.872%	\$	223.98	\$	25,932.47	0%	7.875%
PS008-001	M2	PISO DE CONCRETO HIDRAULICO HECHO EN OBRA F=150 KGCM2 CON T.M.A. DE 19 mm. DE 7 cm DE ESPESOR. ACABADO PUJIDO SEMI RUSTICO. INCLUYE: MATERIALES, AFINE / NIVELACION DE TERRENO CON CORTE O RELLENO DE TIERRA, PRODUCTOS DE ACABADO Y HERRAMIENTAS, PRODUCTOS DE ACABACIONES, ELABORACION, VACIADO, TENIDO Y NIVELADO DE CONCRETO, MANO DE OBRA Y HERRAMIENTAS.	197.2	\$208.31	\$41,197.05	12.268%	\$	201.92	\$	39,816.62	-3%	11.928%	\$	207.21	\$	40,861.81	-1%	12.492%	\$	205.26	\$	40,477.27	-2%	12.293%
AP-104	M2	ARMADO EN MURO CON MEZCLA CEMENTO-ARENA EN PROP. 1:5 ACABADO FINO CON LLANA DE MADERA Y/O ESPONJA M.N. DE 3 EN DE ESPESOR HASTA UN ALTURA DE 1.00 A 4.00 m. INCLUYE: SUMINISTRO DE LOS MATERIALES: MAESTRAS, PLOMERIA, REGLADO, ELABORACION DE MEZCLA, MANO DE OBRA, HERRAMIENTAS Y ANDAMIOS.	53.15	\$97.16	\$5,164.05	1.500%	\$	102.44	\$	5,444.69	5%	1.831%	\$	100.38	\$	5,324.13	3%	1.651%	\$	99.52	\$	5,289.49	2%	1.504%
EMBO-001	M.	EMBOCILLADO EN ARISTAS Y PUERTAS, VENTANAS, PASADIZOS, REDES CON INTERIORES, REDES EN PROP. DE 15 LE AN HASTA 1500 cm DE ANCHO Y 300 cm DE ESPESOR ACABADO PULITO CON LLANA DE MADERA Y/O ESPONJA. INCLUYE: SUMINISTRO DE LOS MATERIALES: ELABORACION DE MEZCLA, CIMBRA, MANO DE OBRA, HERRAMIENTAS Y DESCIMBRADO.	109	\$37.67	\$4,106.03	1.217%	\$	38.05	\$	4,147.45	1%	1.242%	\$	35.25	\$	3,851.25	-4%	1.208%	\$	33.21	\$	4,055.89	-1%	1.222%
AN CANO-428	M.	TECHUMBRE SUMINISTRO Y COLOCACION DE PERFILES TUBULAR METALICO DE 4" X 1 1/2" CAL. 30. INCLUYE SUMINISTRO DE LOS MATERIALES, COLOCACION ANDAMIOS, MANO DE OBRA Y HERRAMIENTAS	90	\$189.91	\$17,091.90	4.520%	\$	152.91	\$	13,761.90	-10%	4.123%	\$	153.25	\$	14,241.40	-7%	4.335%	\$	150.59	\$	14,813.10	-3%	4.488%
LAN-002-002	PIEZA	SUMINISTRO Y COLOCACION DE LAMINA RECTANGULAR ZINCO ALU. R72 DE 7.30 m DE LARGO CAL. 32 FLACIA CON PUNAS AUTO-ROSCABLE. INCLUYE: ACAPREO AL LUGAR DE LA OBRA, IZAJE, MANIOBRAS HASTA UNA ALTURA DE 4.00 m. MONTAJE, FIJACION, MATERIAL DE FIJACION, MANO DE OBRA Y HERRAMIENTAS.	45	\$977.38	\$43,985.80	13.036%	\$	933.86	\$	42,314.70	-2%	12.859%	\$	962.56	\$	43,315.20	-2%	13.243%	\$	897.25	\$	43,661.25	-1%	13.255%

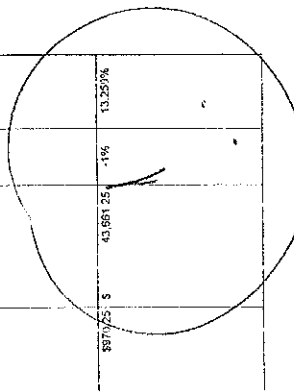

AYUNTAMIENTO CONSTITUCIONAL DE JALPA DE MENDE ABASCO.

LICITACION: JM-DOOTSM-033-2021  
 OBRA: OP33-155.- CONSTRUCCIÓN DE CUARTOS DORMITORIOS EN JALPA DE MENDEZ LOCALIDAD R/A. TIERRA ADENTRO 1RA SECCIÓN  
 UBICACIÓN: 038.- RA. TIERRA ADENTRO 1RA. SECC.



(Cada una de las Unidades con especificación por separado)

CUADRO COMPARATIVO DE PRECIOS UNITARIOS POR CONCEPTOS DE OBRA

CLAVE	CONCEPTO	UNIDAD	PRESUPUESTO BASE			CANDELARIA DANASCO MARTINEZ			CESAR GERARDO BURELO GARCIA			SUSANA VALENZUELA GONZALEZ						
			CANTIDAD	P.U.	IMPORTE	INC. GRAL	P.U.	IMPORTE	DIFEREN CIA EN %	INC. GRAL	P.U.	IMPORTE	DIFEREN CIA EN %	INC. GRAL				
A5 PATR4	ACABADOS SUMINISTRO Y APLICACIÓN DE PINTURA VINÍLICA MARCA COVER, BEREL, SHERWIN WILLIAMS EQUIVALENTE EN COLORES INSTITUCIONALES EN MUROS, TRASES, COLLIMAS Y PLAFONES A 2 MÍTRAS DEL NIVEL 0.00 HASTA 4.00 m DE ALTURA EN INTERIORES Y EXTERIORES. INCLUYE: LIMPIEZA DE LA SUPERFICIE, MANO DE OBRERA, HERRAMIENTAS Y ANDAMIAJE.	M2	64.06	\$ 58.07	\$ 3,847.48	1.140%	\$ 58.78	\$ 3,784.86	-2%	1.128%	\$ 59.37	\$ 3,815.46	-1%	1.188%	\$ 61.03	\$ 3,908.97	2%	1.181%
HEE-VII	SUMINISTRO Y COLOCACIÓN DE PUERTA MODELO COLOMIST BLANCA PRIMER O SIMILAR CALIDAD MEDIDAS 0.85X2.10mts. (INCLUYE: MARCO, RCS, BLANCO O SIMILAR, CERRADURA PCM) CLINDRICA RECAMARA CROMO MATE PHILLIPS GAMA CLINDRICA MX31141.) SIMILAR, 2 BISAGRAS.	PZA	30	\$ 1,905.71	\$ 57,171.30	5.648%	\$ 1,913.21	\$ 57,396.30	0%	5.731%	\$ 1,923.60	\$ 57,705.60	1%	5.881%	\$ 1,910.25	\$ 57,307.50	0%	5.801%
VENTAL	SUMINISTRO Y COLOCACIÓN DE VENTANA DE ALUMINIO NATURAL CORTEZUA DE 1.00 X 1.40 MTS. INCLUYE: CIERRE, MANO DE OBRERA, TACUETES Y PLAS DEFUSION.	PZA	15	\$ 1,403.52	\$ 21,052.80	6.238%	\$ 1,398.05	\$ 20,970.75	-1%	6.237%	\$ 1,395.25	\$ 20,928.75	-1%	6.398%	\$ 1,410.26	\$ 21,153.90	0%	6.424%
PISCIVII	SUMINISTRO E INSTALACIÓN DE LOSA EN MURO A BASE DE HUSO O CEMENTO MORTERO DE 40 Y 40 CM O SIMILAR EMPESADO CON MORTERO CEMENT-ARENA PROP. 1:4. INCLUYE: SUMINISTRO DE LOS MATERIALES, ACABADOS A LA OBRA, TRAZO, CORTI, CORTES ESPECIALES, REMATES EN BORDOS Y MUROS, ESCUADRA, DESPERDIGOS JUNTAS, ELEVACION DE LOS MATERIALES A CUA, JUEG NIVEL Y/O ALTURA, MANO DE OBRERA, HERRAMIENTAS, EQUIPO Y RETIRO DE MATERIAL SOBREPANTE FUERA DE LA OBRA.	M2	17.5	\$ 984.35	\$ 17,225.63	1.888%	\$ 970.94	\$ 17,081.45	-1%	1.892%	\$ 962.25	\$ 16,838.88	-1%	1.938%	\$ 967.25	\$ 16,926.88	-1%	1.925%
A6 CE002	ELECTRICO SUMINISTRO Y COLOCACION DE CENTRO DE CARGA MONOFASICO MODELO 002C MARCA SQUARE D O SIMILAR. INCLUYE: ADQUISICION / ACAPFRED, MATERIAL DE FIJACION, MANO DE OBRERA, HERRAMIENTAS, EQUIPO, CONEXIONES.	PZA	5	\$ 288.11	\$ 1,440.55	0.397%	\$ 285.64	\$ 1,428.20	-2%	0.395%	\$ 283.38	\$ 1,416.90	-1%	0.406%	\$ 287.26	\$ 1,436.30	0%	0.409%
LAMP	SUMINISTRO Y COLOCACION DE LAMPARA AHO TRADORA DE ENERGI DE 9 WATTS. INCLUYE: SCQUET MARC USA O SIMILAR, MANO DE OBRERA, HERRAMIENTAS Y PRUEBA.	PZA	15	\$ 47.18	\$ 707.70	0.210%	\$ 46.15	\$ 692.25	67%	0.207%	\$ 45.24	\$ 678.60	17%	0.253%	\$ 44.26	\$ 663.90	2%	0.228%
APARVIS	SUMINISTRO Y COLOCACION DE APACADOR VISIBLE. INCLUYE FIJACION A MURO.	PZA	15	\$ 27.65	\$ 414.80	0.123%	\$ 26.98	\$ 404.70	57%	0.244%	\$ 26.24	\$ 393.60	26%	0.203%	\$ 25.65	\$ 384.75	4%	0.131%
CONTRC05	SUMINISTRO Y COLOCACION DE CONJUNTO VISIBLE. INCLUYE FIJACION A MURO.	PZA	15	\$ 34.54	\$ 518.10	0.154%	\$ 34.08	\$ 511.20	57%	0.244%	\$ 33.24	\$ 498.60	26%	0.203%	\$ 32.65	\$ 489.75	30%	0.205%
INTX20	SUMINISTRO, COLOCACION Y PRUEBA DE EQUIPO DE MEDICION DE RESISTENCIA EN MUROS O SIMILAR. INCLUYE REPRESENTACION, MANO DE OBRERA, HERRAMIENTAS Y PRUEBAS.	PZA	5	\$ 58.11	\$ 290.55	0.131%	\$ 57.62	\$ 288.10	32%	0.174%	\$ 56.97	\$ 284.85	9%	0.147%	\$ 57.34	\$ 286.70	25%	0.168%

AYUNTAMIENTO CONSTITUCIONAL DE JALPA DE MENDEZ BASCO.

LICITACION: JM-DOOTSM-038-2021  
 OBRA: OP33-155.- CONSTRUCCIÓN DE CUARTOS DORMITORIOS EN JALPA DE MENDEZ LOCALIDAD R/A. TIERRA ADENTRO 1RA SECCIÓN  
 UBICACIÓN: 038.- RA. TIERRA ADENTRO 1RA. SECC.



CUADRO COMPARATIVO DE PRECIOS UNITARIOS POR CONCEPTOS DE OBRA

CLAVE	CONCEPTO	UNIDAD	PRESUPUESTO BASE			CANDELARIA DAMASCO MARTINEZ			CESAR GERARDO BURELO GARCIA			SUSANA VALENZUELA GONZALEZ												
			CANTIDAD	P.U.	IMPORTE	INC. GRAL	DIFEREN CIA EN %	P.U.	IMPORTE	INC. GRAL	DIFEREN CIA EN %	P.U.	IMPORTE	INC. GRAL	DIFEREN CIA EN %									
24-24	SUMINISTRO Y COLOCACION DE CABLE # 12 AWG INCLUYE MATERIAL Y MANO DE OBRA	ML	200	\$30.89	6.178,00	1.830%	\$	33,06	\$	6,512,00	7%	1,981%	\$	31,26	\$	6,252,00	1%	1,868%	\$	32,47	\$	6,494,00	5%	1,924%

SUB-TOTAL	\$	337,819.05
IVA	\$	53,441.05
TOTAL	\$	391,260.10

SUB-TOTAL	\$	334,970.46
IVA	\$	53,585.27
TOTAL	\$	388,555.73

SUB-TOTAL	\$	337,456.27
IVA	\$	53,993.00
TOTAL	\$	391,449.27

DIRECTOR DE OBRAS, ORDENAMIENTO TERRITORIAL Y SERVICIOS MUNICIPALES  
 ING. SERGIO ALBERTO HERNANDEZ PORTILLA

ING. JOSÉ CONCEPCION DAQUENZ VENTURA

AYUNTAMIENTO CONSTITUCIONAL DE JALPA DE MENDE BASCO.

LICITACION: JM-DOOTS:M-038-2021  
 OBRA: OP33-156.-CONSTRUCCIÓN DE CUARTOS DORMITORIOS EN JALPA DE MENDEZ LOCALIDAD EJ. SANTA ANA (EL RÍO)  
 UBICACIÓN: 033.- EJIDO SANTA ANA (EL RÍO)



CUADRO COMPARATIVO DE PRECIOS UNITARIOS POR CONCEPTOS DE OBRA

CLAVE	CONCEPTO	UNIDAD	PRESUPUESTO BASE			CANDELARIA DAMASCO MARTINEZ			CESAR GEBARDO BURELO GARCIA			SUSANA VALENZUELA GONZALEZ												
			CANTIDAD	P.U.	IMPORTE	INC. GRAL	IMPORTE	P.U.	IMPORTE	DIFERENCIA EN %	INC. GRAL	P.U.	IMPORTE	DIFERENCIA EN %	INC. GRAL									
A1	CUARTOS DORMITORIOS PRELIMINARES LIMPIEZA, TRAZO Y NIVELACION DEL TERRENO CON CINTA Y HERRAMIENTAS PARA MEDICION MANUALES PARA DESPLANTE DE ESTRUCTURAS ESTABLECIENDO EJES Y REFERENCIAS INCLUIE: PUENTES DE MADERA CALEADO, REFERENCIAS, BANCOS DE NIVELES, TODOS LOS MATERIALES NECESARIOS, MANO DE OBRA Y HERRAMIENTAS.	M2	42	\$5.91	247.90	0.387%	\$	5.94	\$	232.66	-6%	0.349%	\$	5.81	\$	244.02	-2%	0.373%	\$	515.91	\$	248.22	0%	0.377%
A2	CEMENTACION DE LA PLANTILLA DE CIELO ABIERTO POR MEDIO MANUALES DE 0.60 A 1.00 P.D. PROFUNDIDAD EN MATERIAL TIPO B ZONA II, PARA LA FORMACION DE CERRAS. INCLUIE: TRASPALEC VERTICAL, HORIZONTAL, TALUCES AFINES, MAHO DE OBRA Y HERRAMIENTAS.	M3	1.92	\$108.41	208.15	0.308%	\$	138.45	\$	268.22	0%	0.312%	\$	169.01	\$	269.30	1%	0.320%	\$	\$107.42	\$	208.25	-1%	0.313%
PLANC-005	PLANTILLA DE CONCRETO HIDRAULICO HECHO EN OBRA FC=100 KG/CM2 CON T.M.A. DE 15 mm. DE 100 CM DE ESPESOR, SUPERFICIE PREPARADA PARA LA RECEPCION ELABORACION VACIADO, TENDIDO Y NIVELADO DE CONCRETO MANO DE OBRA Y HERRAMIENTAS.	M2	6.4	\$125.94	805.66	1.223%	\$	137.90	\$	815.56	-1%	1.226%	\$	123.25	\$	820.80	-1%	1.255%	\$	\$129.64	\$	829.70	0%	1.264%
CAG15-303	CADENA DE DESPLANTE (C0-1) DE CONCRETO HIDRAULICO HECHO EN OBRA FC=200 KG/CM2 CON T.M.A. DE 15 mm. DE 15 X 30 cm. ARMALO ARMADURA ELECTROSOLDADA 1520-4, INCLUIE: SUMINISTRO DE LOS MATERIALES, HABILITADO DE ACERO, CORTES, TRASLAPES, CIMA, COORDINACION ELABORACION, VACIADO, VIBRADO, NIVELADO, MANO DE OBRA, HERRAMIENTAS Y EQUIPO.	M	25.4	\$315.89	8,023.61	11.887%	\$	337.45	\$	7,869.23	-3%	11.897%	\$	310.23	\$	7,879.84	-5%	12.046%	\$	\$320.25	\$	8,134.35	1%	12.351%
ZAFAPIS	CONSTRUCCION DE ZAFAPIS ANILADA DE 48X40X10 CM DE SECCION CON CONCRETO DE FC=250 KG/CM. ARMADO CON FIERRO DEL NO. 3 A CAD. 15 CM EN AMBOS SENTIDOS. INCLUIE: HABILITADO Y ARMADO DE ACERC. ELABORACION, VACIADO Y TENDIDO DE CONCRETO, CIMA Y DESCIMEN, MATERIALES, HERRAMIENTAS Y MANO DE OBRA	PZA	6	\$173.03	1,038.04	2.058%	\$	173.43	\$	1,047.44	0%	2.076%	\$	173.69	\$	1,049.52	0%	2.124%	\$	\$163.36	\$	1,022.88	-5%	2.003%
A3	ALBANILERIA MURO DE BLOCK HUECO DE (10 X 20 X 40 cm) ASENTADO CON MORTERO CEMENTO-ARENA EN PROP. 1:5 CO. ACABADO MIN. APARENTE ELABORACION, VIBRADO Y NIVELADO DE LA OBRA INCLUIE: SUMINISTRO DE LOS MATERIALES, ACARREOS, INTERNO, ELABORACION DE MEZCLA, PLOMEO Y NIVELADO, MANO DE OBRA, HERRAMIENTAS Y ANDAMIOS.	M	56.11	\$235.06	13,184.10	19.860%	\$	233.65	\$	13,121.32	-1%	19.653%	\$	234.26	\$	13,144.33	-1%	20.093%	\$	\$237.25	\$	13,312.10	1%	20.210%

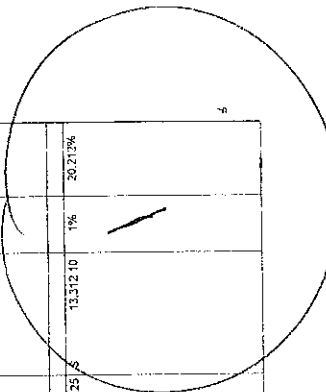



LICITACION: JM-DOOTSM-038-2021  
 OBRA: OP33-156.- CONSTRUCCIÓN DE CUARTOS DORMITORIOS EN JALPA DE MÉNDEZ LOCALIDAD EJ. SANTA ANA (EL RÍO)  
 UBICACIÓN: 033.- EJIDO SANTA ANA (EL RÍO)



El Sistema de Unidades de Precios Unitarios por Conceptos de Obra

CUADRO COMPARATIVO DE PRECIOS UNITARIOS POR CONCEPTOS DE OBRA

CANTIDAD	P.U.	IMPORTE	PRESUPUESTO BASE		CANDELARIA DAVASCO MARTINEZ			CESAR GERARDO BURELO GARCIA			SUSANA VALENZUELA GONZALEZ		
			UNIDAD	CONCEPTO	INC. GRAL	DIFEREN CIA EN %	INC. GRAL	DIFEREN CIA EN %	IMPORTE	INC. GRAL	DIFEREN CIA EN %	P.U.	IMPORTE
24	\$186.37	4,472.88	6.628%	4%	6.365%	2%	182.35 \$	4,544.64 \$	6.547%	186.35 \$	4,448.64 \$	6.755%	-1%
22.85	\$226.15	5,167.53	7.685%	-1%	7.567%	0%	225.36 \$	5,145.40 \$	7.672%	226.98 \$	5,168.49 \$	7.675%	0%
39.44	\$206.91	8,239.41	12.206%	-3%	11.928%	-1%	207.21 \$	8,112.36 \$	12.452%	206.26 \$	8,085.45 \$	12.252%	-2%
10.63	\$97.16	1,032.81	1.530%	5%	1.631%	3%	100.36 \$	1,066.83 \$	1.631%	99.82 \$	1,057.90 \$	1.606%	2%
21.8	\$37.67	821.21	1.217%	1%	1.242%	-4%	36.25 \$	740.25 \$	1.209%	37.21 \$	811.18 \$	1.232%	-1%
10	\$169.31	1,693.10	4.530%	-10%	4.123%	-7%	168.26 \$	2,843.69 \$	4.335%	169.59 \$	2,962.52 \$	4.485%	-3%
9	\$977.38	8,799.12	13.066%	-2%	12.856%	-2%	953.66 \$	8,663.04 \$	12.203%	972.25 \$	8,732.25 \$	12.253%	-1%

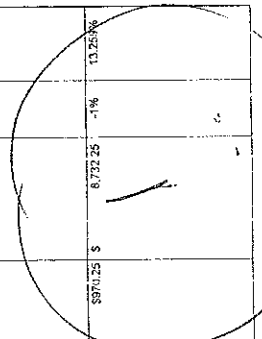

AYUNTAMIENTO CONSTITUCIONAL DE JALPA DE MENDE BASCO.



11 de Avenida Constitucional 2016-2021

LICITACION: JM-DOOTSM-038-2021  
 OBRA: OP33-156.- CONSTRUCCIÓN DE CUARTOS DORMITORIOS EN JALPA DE MENDEZ LOCALIDAD E.J. SANTA ANA (EL RÍO)  
 UBICACIÓN: 033.- EJIDO SANTA ANA (EL RÍO)

CUADRO COMPARATIVO DE PRECIOS UNITARIOS POR CONCEPTOS DE OBRA

CLAVE	CONCEPTO	UNIDAD	PRESUPUESTO BASE			CANGELARIA DAMASCO MARTINEZ			CESAR GERARDO BURELO GARCIA			SUSANA VALENZUELA GONZALEZ					
			CANTIDAD	P.U.	IMPORTE	INC. GRAL	IMPORTE	DIFERENCIA EN %	INC. GRAL	P.U.	IMPORTE	DIFERENCIA EN %	INC. GRAL	P.U.	IMPORTE	DIFERENCIA EN %	INC. GRAL
A5 PINTURA	ACABADOS SUMINISTRO Y APLICACION DE PINTURA VINILICA MARCA CONEX BEREL, SHERWIN WILLIAMS EQUIVALENTE EN COLORIZACION INSTITUCIONALES EN MUROS, TRAZOS DEL INVELOCO HASTA 4.00 METROS EN INTERIORES Y SUPERFICIE RESANE, MANO DE OBRA HERRAMIENTAS Y ANDAMIAJE.	M2	12.81	560.07	7195.50	1.146%	58.76	752.97	-2%	1.128%	59.57	763.09	-1%	561.03	781.73	2%	1.187%
HEVIV	SUMINISTRO Y COLOCACION DE PUERTA MODELO COLOVIST BLANCO, PRIMER O SIMILAR CALIDAD, MEDIDA: 0.85X2.13MRS. INCLUYE: MARCO ROSE BLANCO O SIMILAR, CERRADURA PCMI CILINDRICA, RECAMARA CROMO MATI, PHILLIPS GAMA CILINDRICA M281141 O SIMILAR, 2 BISAGRAS.	PZA	2	51,906.71	5,813.42	5.648%	1,913.21	3,826.42	0%	5.731%	1,923.69	3,847.36	1%	51,910.25	3,820.50	0%	5.807%
VENTAL	SUMINISTRO Y COLOCACION DE VENTANA DE ALUMINIO, INCLUIDA CORREDIZA DE 1.00 X 1.00 MTS. INCLUYE: CUPULON O SIMILAR, INCLUYE: TACUETES Y PUNAS DE FIJACION	PZA	3	51,403.52	4,210.55	6.238%	1,398.05	4,164.15	-1%	6.207%	1,355.29	4,155.75	-1%	51,410.26	4,230.78	0%	6.426%
PISCVIV	SUMINISTRO E INSTALACION DE LOSETA EN MICRO A BASE DE PISO CERAMICO DE 40X40 CM O SIMILAR, CERRADO CON MOSTERZO CEMENTICARENA PROP. 1:4. INCLUYE: SUMINISTRO DE LOS MATERIALES, ACABADOS A LA OBRA, TRAZO, COFTE, CORTES ESPECIALES, REMATES EN BORDOS Y MUROS, ESCUADRA, DESPERDICIOS JUNTAS, ELEVACION DE LOS MATERIALES A CUA QUER NIVE Y/O ALTURA, MANO DE OBRA, HERRAMIENTAS, EQUIPO Y RETIRO DE MATERIAL SOBREPANTE FUERA DE LA OBRA.	ME	3.5	5984.25	1,274.88	1.888%	330.94	1,263.33	-1%	1.892%	362.25	1,267.68	-1%	5962.29	1,267.68	-1%	1.925%
CE002	ELECTRICO SUMINISTRO Y COLOCACION DE CENTRO DE CARGA MONOFASICO MODELO COZE MARCA SQUARE O SIMILAR, INCLUYE: ADQUISICION / ACAPFRO, MATERIAL DE FIJACION, MANO DE OBRA, HERRAMIENTAS, EQUIPO, CONEXIONES	PZA	1	5288.11	288.11	0.397%	235.64	283.64	-2%	0.395%	265.30	283.38	-1%	5287.26	267.35	0%	0.405%
LAMP	SUMINISTRO Y COLOCACION DE LAMPARA AHORRADORA DE ENERGIA DE 9 WATTS, INCLUYE: SCQUET MARCA LUBA O SIMILAR, MANO DE OBRA, HERRAMIENTA Y PRUEBA.	PZA	3	547.15	141.54	0.210%	32.14	186.42	32%	0.279%	55.26	185.78	17%	541.26	174.76	-2%	0.225%
APAGVIS	SUMINISTRO Y COLOCACION DE APAGADOR VISIBLE, INCLUYE FIJACION A MURO.	PZA	3	527.65	82.38	0.123%	46.15	138.45	97%	0.207%	32.24	56.72	17%	523.65	65.95	4%	0.131%
CONTCO	SUMINISTRO Y COLOCACION DE CONDUCTO VISIBLE, INCLUYE FIJACION A MURO.	PZA	3	534.54	103.32	0.154%	54.35	163.03	57%	0.244%	44.25	132.78	26%	545.05	135.15	30%	0.205%
INTX20	SUMINISTRO Y COLOCACION DE INTERRUPTOR DE 2000 BARRAS, SQUARE O SIMILAR, INCLUYE: REPRESENTACION, MANO DE OBRA, HERRAMIENTAS Y PRUEBAS.	PZA	1	588.11	68.11	0.131%	116.32	116.32	32%	0.174%	54.87	56.87	9%	5110.34	110.34	-25%	0.166%

AYUNTAMIENTO CONSTITUCIONAL DE JALPA DE MENDEZ B. BASCO.



LICITACION: JM-DOOTSM-038-2021

OBRA: OP33-186.- CONSTRUCCIÓN DE CUARTOS DORMITORIOS EN JALPA DE MÉNDEZ LOCALIDAD EJ. SANTA ANA (EL RÍO)

UBICACIÓN: 033.- EJIDO SANTA ANA (EL RÍO)

Cable # 12 AWG INCLUYE MATERIAL MANO DE OBRA

CUADRO COMPARATIVO DE PRECIOS UNITARIOS POR CONCEPTOS DE OBRA

CLAVE	CONCEPTO	UNIDAD	PRESUPUESTO BASE			CANDELARIA DAMASCO MARTINEZ			CESAR GERARDO BURELO GARCIA			SUSANA VALENZUELA GONZALEZ						
			CANTIDAD	P.U.	IMPORTE	INC. GRAL	DIFEREN CIA EN %	IMPORTE	INC. GRAL	DIFEREN CIA EN %	IMPORTE	INC. GRAL	DIFEREN CIA EN %	IMPORTE	INC. GRAL	DIFEREN CIA EN %		
24-24	SUMINISTRO Y COLOCACION DE CABLE # 12 AWG INCLUYE MATERIAL MANO DE OBRA	ML	40	\$30.89	\$1,235.60	1.830%	\$33.09	7%	1,322.40	1.381%	\$31.26	1%	1,250.40	1.889%	\$32.47	5%	1,298.80	1.324%
			SUB-TOTAL			\$ 67,591.02				\$ 66,763.80				\$ 66,994.10				\$ 67,497.28
			IVA			\$ 10,600.16				\$ 10,600.16				\$ 10,719.09				\$ 10,738.60
			TOTAL			\$ 78,301.18				\$ 77,466.01				\$ 77,713.16				\$ 78,235.88

DIRECTOR DE OBRAS ORDENAMIENTO TERRITORIAL Y SERVICIOS MUNICIPALES

ING. SERGIO ALBERTO HERNANDEZ PORIELLA

ING. JOSE CONCEPCION VAZQUEZ VENTURA

AYUNTAMIENTO CONSTITUCIONAL DE JALPA DE MENDE BASCO.

LICITACION: JM-DOOTSM-038-2021  
 OBRA: OP33-157.- CONSTRUCCIÓN DE CUARTOS.DORMITORIOS EN JALPA DE MÉNDEZ LOCALIDAD RA. LA CONCEPCIÓN  
 UBICACIÓN: 009.- RA LA CONCEPCIÓN



Colabora de unidad con el patrimonio para todos!

CUADRO COMPARATIVO DE PRECIOS UNITARIOS POR CONCEPTOS DE OBRA

CLAVE	CONCEPTO	UNIDAD	PRESUPUESTO BASE			CANDELARIA DAMASCO MARTINEZ			CESAR GERARDO BURELO GARCIA			SUSANA VALENZUELA GONZALEZ									
			CANTIDAD	P.U.	IMPORTE	INC. GRAL	P.U.	IMPORTE	DIFERENCIA EN %	INC. GRAL	P.U.	IMPORTE	DIFERENCIA EN %	INC. GRAL	P.U.	IMPORTE	DIFERENCIA EN %	INC. GRAL			
A	CUARTOS DORMITORIOS																				
A1	PRELIMINARES	M2	42	\$5.30	247.80	0.367%	\$	5.54	232.56	-6%	0.348%	\$	5.01	244.02	-5%	0.373%	\$	5.31	248.22	0%	0.377%
	TRAZO Y NIVELACION DEL TERRENO CON CINTA Y HERRAMIENTAS DE MEDICION MANUALES DESARROLLANDO LÍNEAS Y REFERENCIAS INCLUYE PUENTES DE MADERA CALEADO, REFERENCIAS, BANCOS DE NIVELES, TODOS LOS MATERIALES NECESARIOS, MANO DE OBRA, HERRAMIENTAS.																				
A2	ORIENTACION	M3	1.92	\$108.11	209.15	0.308%	\$	130.45	206.22	0%	0.312%	\$	103.01	203.30	1%	0.320%	\$	107.42	205.25	-1%	0.315%
	EXCAVACION A CIELO ABIERTO POR MEDIOS MANUALES DE 0.60 A 1.00 M DE PROFUNDIDAD, EN MATERIAL TIPO "B" ZONA II, PARA LA FORMACION DE CEPAS, INCLUYE: TRASPALCO, VERTICAL, HORIZONTAL, TALUDES AFINES, MANO DE OBRA, HERRAMIENTAS.																				
PLANC-005	PLANTILLA DE CONCRETO HIDRAULICO HECHO EN OBRA FC=10H KG/CM2 CON T.M.A. DE 13 mm. DE 3.0H CM DE ESPESOR, INCLUYE PREPARACION DE LA SUPERFICIE, MAESTRIADO, ELABORACION, VACIADO, TENIDIO Y NIVELADO DE CONCRET. MANO DE OBRA Y HERRAMIENTAS.	M2	6.4	\$125.04	835.86	1.223%	\$	127.80	816.56	-1%	1.226%	\$	123.25	800.60	-1%	1.255%	\$	123.64	820.70	0%	1.265%
CAD15-303	CADENA DE DESPLANTE (CDA-1) DE CONCRETO HIDRAULICO HECHO EN OBRA FC=250 KG/CM2 CON T.M.A. DE 13 mm. DE 3.0H CM DE ESPESOR, INCLUYE PREPARACION DE LA SUPERFICIE, MAESTRIADO, ELABORACION, VACIADO, TENIDIO Y NIVELADO DE CONCRET. MANO DE OBRA Y HERRAMIENTAS Y EQUIPO	M.	25.4	\$315.09	8,023.61	11.867%	\$	337.45	7,809.23	-3%	11.897%	\$	310.23	7,879.64	-2%	11.046%	\$	320.25	8,134.35	1%	12.351%
ZAPAS	CONSTRUCCION DE ZAPATA AISLADA DE 40X40X10 CM DE SECCION CON CONCRETO DE FC=250 KG/CM. ARMADO CON ACERO DEL NO.3 ACAD. 15 CM EN AMBOS SENTIDOS. INCLUYE: HABILITADO Y ARMADO DE ACERO, ELABORACION, VACIADO Y TENIDIO DE CONCRETO, CIMBRA Y DESCIEMBRO, MATERIALES, HERRAMIENTAS Y MANO DE OBRA	PZA	6	\$173.83	1,042.98	2.058%	\$	173.43	1,037.44	0%	2.076%	\$	173.69	1,038.52	0%	2.124%	\$	176.36	1,052.88	-5%	2.005%
M210-014	ALBANELERIA TIPO DE BLOCK HUECO DE 10 X 20 X 40 CM ASENTADO CON MORTERO CEMENTO-AREIA EN PROP. 1:5 CO AGUADO M.N. APARENTE EL BLOCK ES VIBRADO Y DE 1ª CALIDAD CON JUNTAS DE 1.00 cm HASTA UNA ALTURA DE 4.00 m. INCLUYE: SUMINISTRO DE LOS MATERIALES, ACARREOS, INTERIOR, ELABORACION DE MEZCLA, PLOMO Y NIVELADO, MANO DE OBRA, HERRAMIENTAS Y ANDAMIOS.	M2	56.11	\$235.36	13,194.10	19.696%	\$	233.85	13,124.52	-1%	19.655%	\$	204.26	13,144.53	-1%	21.093%	\$	237.25	13,312.10	1%	20.211%

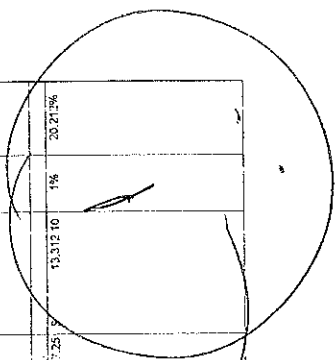

AYUNTAMIENTO CONSTITUCIONAL DE JALPA DE MENDE BASCO.

LICITACION: JM-DOOTSM-038-2021  
 OBRA: OP33-157.- CONSTRUCCIÓN DE CUARTOS DORMITORIOS EN JALPA DE MÉNDEZ LOCALIDAD RA. LA CONCEPCIÓN  
 UBICACIÓN: 009.- RA LA CONCEPCIÓN



Elaborado en Unidad con Español por basco

CUADRO COMPARATIVO DE PRECIOS UNITARIOS POR CONCEPTOS DE OBRA

CLAVE	CONCEPTO	UNIDAD	PRESUPUESTO BASE			CANDELARIA DAMIASCO MARTINEZ			CESAR GERARDO BURELO GARCIA			SUSANA VALENZUELA GONZALEZ							
			CANTIDAD	P.U.	IMPORTE	INC. GRAL	DIFERENCIA EN %	IMPORTE	INC. GRAL	DIFERENCIA EN %	P.U.	IMPORTE	INC. GRAL	DIFERENCIA EN %	P.U.	IMPORTE	INC. GRAL	DIFERENCIA EN %	
CAT-515	SASTILLO (K-1) DE CONCRETO HIDRAULICO HECHO EN OBRA DE 19 CM DE ANCHOZ CON ARMADURA DE 19 MM DE DIAMETRO. INCLUYE ELECTROSOLDADO B84, INCLUYE SUMINISTRO DE LOS MATERIALES HABILITADO DE ACERO, CORTES TRASLAPES, CIMBRA APARENTE ELABORACION, VACIADO, MANO DE OBRA Y HERRAMIENTAS.	M.	24	\$186.37	4,472.88	5.628%	\$	133.87	4,952.88	4%	5.989%	2%	183.36	4,544.64	6.947%	\$186.36	4,448.94	-1%	6.755%
CALET-520	CADENA DE SERRAMIENTO (CC-1) DE CONCRETO HIDRAULICO HECHO EN OBRA. Fc=150 K3CM2 CON T.M.A. DE 19 MM. DE 10 X 20 MM. ARMADO ARMADUR. ELECTROSOLDADA 1228-4, INCLUYE SUMINISTRO DE LOS MATERIALES. HABILITADO DE ACERO, CORTES TRASLAPES, CIMBRA APARENTE ELABORACION, VACIADO, MANO DE OBRA Y HERRAMIENTAS.	M.	22.85	\$228.15	5,167.53	7.655%	\$	224.02	5,118.86	-1%	7.587%	0%	225.36	5,148.48	7.872%	\$225.36	5,108.49	0%	7.875%
PSC06-001	FISO DE CONCRETO HIDRAULICO HECHO EN OBRA Fc=150 K3CM2 CON T.M.A. DE 19 MM. DE 7 CM DE ESPESOR. ACABADO PULIDO SEMI RUSTICO. INCLUYE MATERIALES, AFINE, NIVELACION DE TERRENO CON CORTO O RELLENO DE HASTA 5 CM DE ESPESOR CON MATERIAL PRODUCTO DE LAS EXCAVACIONES ELABORACION, VACIADO, TENDIDO Y NIVELADO DE CONCRETO, MANO DE OBRA Y HERRAMIENTAS.	M2	38.44	\$208.31	6,239.47	12.206%	\$	211.92	7,963.72	-3%	11.928%	-1%	207.21	6,172.36	12.492%	\$205.26	6,095.45	-2%	12.283%
APLAN-154	AFANADO EN MURO CON MEZCLA CEMENTO-ARENERA EN PROP. 1:3 ACABADO CEPILLADO FINO CON LANA DE MADERA Y/O ESPONJA. MANO DE OBRA Y HERRAMIENTAS. INCLUYE MAESTROS, PLOMER, REGADO, ELABORACION DE MEZCLA Y MANO DE OBRA, HERRAMIENTAS Y ANDAMIOS.	M2	10.63	\$97.16	1,032.81	1.520%	\$	102.44	1,084.84	5%	1.633%	3%	100.36	1,066.83	1.631%	\$94.52	1,057.80	2%	1.606%
EMBOCO-001	EMBOQUILLADO EN ARISTAS DE PUERTAS Y VENTANAS RECTAS BOLEADAS CON MORTERO CEMENT-ARENERA EN PROP. DE 1:3 DE M.N. HASTA 15.00 CM DE ANCHO Y 3.00 CM DE ESPESOR ACABADO PULIDO CON LANA DE MADERA Y/O ESPONJA. INCLUYE SUMINISTRO DE LOS MATERIALES, ELABORACION DE MEZCLA, CUBRADO Y MANO DE OBRA, HERRAMIENTAS Y DESCRIBADO.	M.	21.8	\$37.67	821.21	1.217%	\$	38.05	829.49	1%	1.242%	-4%	36.25	790.25	1.208%	\$37.21	811.18	-1%	1.232%
CAJINO-455	TECNIMURE Y COLOCACION DE PERIL TUBULAR METALICO DE 4" X 1/2" CAL. 20. INCLUYE SUMINISTRO DE LOS MATERIALES, COLOCACION, ANDAMIOS, MANO DE OBRA Y HERRAMIENTAS.	M.	18	\$189.51	3,051.18	4.520%	\$	152.91	2,752.32	-10%	4.123%	-7%	154.26	2,848.66	4.355%	\$161.59	2,982.82	-3%	4.458%
LAM32-R72	SUMINISTRO Y COLOCACION DE LAMINA RECTANGULAR ZINTRO ALU. R72 DE 732 M DE LARGO CAL. 35 FIJACION CON PLAS AUTO-ROSCABLE INCLUYE ACABADO ALIADO, MANO DE OBRA Y MANO DE OBRA Y HERRAMIENTAS.	PIEZA	9	\$977.49	7,799.21	13.036%	\$	953.86	6,582.94	-2%	12.856%	-2%	962.56	8,663.04	13.243%	\$970.25	8,732.25	-1%	13.259%



AYUNTAMIENTO ) CONSTITUCIONAL DE JALPA DE MENDEZ, BASCO.



LICITACION: JM-DOOTSM-038-2021  
 OBRA: OP33-157.- CONSTRUCCIÓN DE CUARTOS DORMITORIOS EN JALPA DE MENDEZ LOCALIDAD RA. LA CONCEPCIÓN  
 UBICACIÓN: 009.- RA LA CONCEPCIÓN

CUADRO COMPARATIVO DE PRECIOS UNITARIOS POR CONCEPTOS DE OBRA

C A N C I O N E S	C O N C E P T O	UNIDAD	PRESUPUESTO BASE			CANDELARIA DAMASCO MARTINEZ			CESAR GERARDO BURELO GARCIA			SUSANA VALENZUELA GONZALEZ						
			CANTIDAD	P.U.	IMPORTE	INC. GRAL	DIFEREN CIA EN %	INC. GRAL	P.U.	IMPORTE	DIFEREN CIA EN %	INC. GRAL	P.U.	IMPORTE	DIFEREN CIA EN %	INC. GRAL		
24-24	SUMINISTRO Y COLOCACION DE CABLE # 12 AWG INCLUYE MATERIAL MANO DE OBRA	ML	40	\$39.89	1,235.60	1.830%	33.06 \$	1,332.40	7%	1.981%	31.25 \$	1,230.40	1%	1.666%	\$32.47 \$	1,236.80	5%	1.924%

SUB-TOTAL	\$ 67,561.02
IVA	\$ 10,800.16
TOTAL	\$ 78,361.18

SUB-TOTAL	\$ 65,994.10
IVA	\$ 10,719.08
TOTAL	\$ 77,713.18

SUB-TOTAL	\$ 67,763.90
IVA	\$ 10,692.21
TOTAL	\$ 77,446.01

SUB-TOTAL	\$ 67,431.26
IVA	\$ 10,716.60
TOTAL	\$ 78,289.86

DIRECTOR DE OBRAS ORDENAMIENTO TERRITORIAL Y SERVICIOS MUNICIPALES

ING. SERGIO ALBERTO HERNANDEZ PORTILLA

ING. JOSE CONCEPCION VAZQUEZ VENTURA

AYUNTAMIENTO CONSTITUCIONAL DE JALPA DE MENDE BASCO.

LICITACION: JM-DOOTSM-033-2021  
 OBRA: OP33-158.-CONSTRUCCIÓN DE CUARTOS DORMITORIOS EN JALPA DE MÉNDEZ LOCALIDAD EJ. EL PÚLPITO  
 UBICACIÓN: 053.- EJIDO EL PÚLPITO



CUADRO COMPARATIVO DE PRECIOS UNITARIOS POR CONCEPTOS DE OBRA

CANTIDAD	UNIDAD	CONCEPTO	PRESUPUESTO BASE			CANDELARIA DAMASCO MARTINEZ			CESAR GERARDO BURELO GARCIA			SUSANA VALENZUELA GONZALEZ					
			P.U.	IMPORTE	INC. GRAL	P.U.	IMPORTE	DIFEREN CIA EN %	INC. GRAL	P.U.	IMPORTE	DIFEREN CIA EN %	INC. GRAL	P.U.	IMPORTE	DIFEREN CIA EN %	INC. GRAL
42	M2	CUARTOS DORMITORIOS PRELIMINARES LIMPIEZA, TRAZO Y NIVELACION DEL TERRENO CON CINTA Y HERRAMIENTAS DE MEDICION MANUALES PARA DESPLANTE DE ESTRUCTURAS ESTABLECIENDO EJES Y REFERENCIAS INCLUYE PUENTES DE MADERA CALEADO, REFERENCIAS, BANCOS DE NIVELES, TODOS LOS MATERIALES NECESARIOS, MANO DE OBRA, HERRAMIENTAS.	\$5.50	\$232.68	0.348%	\$5.54	\$232.68	-6%	0.348%	\$5.61	\$244.02	-5%	0.373%	\$5.61	\$248.22	0%	0.377%
1.92	M3	CONCRETACION A CIELO ABIERTO POR MEDICION DE LA SUPERFICIE DE LA ZONA UNIDA EN MATERIAL TIPO B PARA LA FORMACION DE CERRAS II. INCLUYE: TRASPALCO, VERTICAL, HORIZONTAL, TALUCES AFINES, MANO DE OBRA HERRAMIENTAS.	\$108.41	\$208.15	0.003%	\$138.45	\$268.32	0%	0.312%	\$109.01	\$209.30	1%	0.320%	\$107.42	\$205.25	-1%	0.313%
6.4	M2	PLANTILLA DE CONCRETO HIDRAULICO HECHO EN OBRA FC=100 KGCM2 CON T.M.A. DE 19 mm, DE 5.00 cm DE ESPESOR, INCLUYE: PREPARACION DE LA SUPERFICIE, MAESTRO Y NIVELADO DE VAGUAS, NIVELADO Y NIVELADO DE CONCRETO, MANO DE OBRA Y HERRAMIENTAS.	\$125.04	\$825.86	1.223%	\$137.80	\$810.56	-1%	1.235%	\$139.25	\$820.80	-1%	1.255%	\$124.84	\$659.70	0%	1.266%
25.4	M.	CADERA DE DESPLANTE (C0-1) DE CONCRETO HIDRAULICO HECHO EN OBRA FC=200 KGCM2 CON T.M.A. DE 13 mm, DE 15 x 30 cm, ARMADO ARMADURA ELECTROSOLDADA 15x20-4, INCLUYE: SUMINISTRO DE LOS MATERIALES, HABILITADO DE AGERO, CORTES, TRASLAPES, CIMBRA, COMUNICACION, ELABORACION, VAGUADO, NIVELADO DE CONCRETO, MANO DE OBRA, HERRAMIENTAS Y EQUIPO.	\$315.39	\$8,023.61	11.887%	\$337.45	\$7,805.23	-3%	11.897%	\$310.23	\$7,878.84	-5%	11.045%	\$320.25	\$8,134.35	1%	12.351%
6	PZA	CONSTRUCCION DE ZAPATA PARA MUR DE CUBRE SECCION ASLAZA CONCRETO DE FC=250 KGCM ARMADO CON ACERO DEL NO. 3 A CAD 15 CM EN AMBOS SENTIDOS. INCLUYE: HABILITADO Y ARMADO DE ACERO, ELABORACION, VAGUADO Y TENDIDO DE CONCRETO, CIMBRA Y DESMOLERA, MATERIALES, HERRAMIENTAS Y MANO DE OBRA.	\$173.53	\$1,039.04	2.058%	\$173.43	\$1,037.44	0%	2.078%	\$173.89	\$1,036.52	0%	2.124%	\$165.36	\$1,032.88	-5%	2.005%
56.11	M2	ALBANILERIA MURO DE BLOQUE HUECO DE (10 X 20 X 40 cm) ASENCADO CON MORTER CEMENTO-ARENA EN PROP. 1:5 COC ACABADO MIN. APARENTE ELABORACION VIBRADO Y HASTA UNA ALTURA DE 1.10 m INCLUYE: SUMINISTRO DE LOS MATERIALES, ACARREOS INTERIORES, ELABORACION DE MEZCLA, PLUMEO Y NIVELADO, MANO DE OBRA, HERRAMIENTAS Y ANDAMIOS.	\$235.36	\$13,251.10	19.568%	\$233.85	\$13,121.32	-1%	19.653%	\$234.26	\$13,144.33	-1%	20.093%	\$231.25	\$13,072.10	1%	20.217%

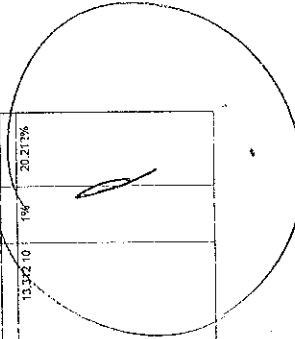



AYUNTAMIENTO CONSTITUCIONAL DE JALPA DE MENDE BASCO.



LICITACION: JM-DOOTSM-033-2021  
 OBRA: OP33-158.- CONSTRUCCION DE CUARTOS DORMITORIOS EN JALPA DE MÉNDEZ LOCALIDAD EJ. EL PÚLPITO  
 UBICACIÓN: 053.- EJIDO EL PÚLPITO

CUADRO COMPARATIVO DE PRECIOS UNITARIOS POR CONCEPTOS DE OBRA

UNIDAD	PRESUPUESTO BASE				CANDELARIA DAMIASCO MARTINEZ				CESAR GERARDO BURELO GARCIA				SUSANA VALENZUELA GONZALEZ				
	CANTIDAD	P.U.	IMPORTE	INC. GRAL.	P.U.	IMPORTE	DIFEREN CIA/EN %	INC. GRAL	P.U.	IMPORTE	DIFEREN CIA/EN %	INC. GRAL	P.U.	IMPORTE	DIFEREN CIA/EN %	INC. GRAL	
CAJ1-515	M.	24	\$186.37	4,472.88	6.625%	\$183.87	4,652.88	4%	6.589%	\$183.36	4,344.64	2%	6.947%	\$185.39	4,448.84	-1%	6.755%
CAJ1-520	M.	22.85	\$228.15	5,197.53	7.655%	\$234.02	5,118.06	-1%	7.667%	\$225.36	5,149.48	0%	7.672%	\$226.98	5,168.49	0%	7.675%
PS03-001	M2	39.44	\$206.91	8,239.41	12.269%	\$211.82	7,965.72	-3%	11.928%	\$207.21	8,172.36	-1%	12.492%	\$206.26	8,095.45	-2%	12.263%
AR14-154	M2	10.63	\$97.16	1,032.81	1.520%	\$122.44	1,068.94	5%	1.631%	\$100.36	1,066.63	3%	1.631%	\$99.52	1,059.90	2%	1.606%
EMBO-001	M.	21.8	\$37.67	821.21	1.217%	\$36.05	809.49	1%	1.342%	\$35.25	760.25	-4%	1.208%	\$33.21	711.18	-1%	1.235%
CAJMO-476	M.	18	\$169.51	3,051.18	4.530%	\$152.81	2,752.28	-10%	4.123%	\$152.26	2,848.66	-7%	4.356%	\$151.59	2,802.02	-3%	4.494%
LAM03-R72	PIEZA	3	\$977.48	2,799.12	13.095%	\$953.66	2,862.84	-2%	12.856%	\$952.58	2,863.04	-2%	12.743%	\$974.25	2,917.25	-1%	13.259%

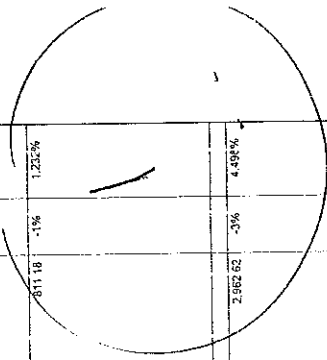

AYUNTAMIENTO CONSTITUCIONAL DE JALPA DE MENDE BASCO.

LICITACION: JM-DOOTSM-038-2021

OBRA: OP33-158.- CONSTRUCCIÓN DE CUARTOS DORMITORIOS EN JALPA DE MÉNDEZ LOCALIDAD EJ. EL PÚLPITO

UBICACIÓN: 053.- EJIDO EL PÚLPITO



IC: Reserva de Unidad para el Proyecto p. obra 10404

CUADRO COMPARATIVO DE PRECIOS UNITARIOS POR CONCEPTOS DE OBRA

CLAVE	CONCEPTO	UNIDAD	PRESUPUESTO BASE			CANDELARIA DAMIASCO MARTINEZ			CESAR GERARDO BURELO GARCIA			SUSANA VALENZUELA GONZALEZ						
			CANTIDAD	P.U.	IMPORTE	INC. GRAL	DIFEREN CIA EN %	IMPORTE	DIFEREN CIA EN %	P.U.	IMPORTE	DIFEREN CIA EN %	P.U.	IMPORTE	DIFEREN CIA EN %			
A5 PINTUR- 400	ACABADOS SUMINISTRO Y APLICACIÓN DE PINTURA VINÍLICA MARCA COVEX BEREL, SHERWIN WILLIAMS C EQUIVALENTE EN COLORES, INSTITUCIONALES EN MUROS, TRASES COLLIMNAS Y PLAFONES A 2 MANOS DEL NIVEL 00 HASTA 4.00 m DE ALTURA EN INTERIORES Y 1.00 m DE ALTURA EN EXTERIORES. NO INCLUYE LIMPIEZA DE LA SUPERFICIE PREVIAMENTE A LA OBRERA HERRAMIENTAS Y ANDAMIAJE.	M2	12.81	\$ 80.07	769.50	1.140%	\$ 38.78	752.97	-2%	1.129%	\$ 59.37	763.09	-1%	1.089%	\$ 581.03	781.79	2%	1.07%
REFVIV	SUMINISTRO Y COLOCACION DE PUERTA MODELO COLONIST BLANCA PRIMER O SIMILAR CALIDAD, MEDIDAS: 0.69X2.13mts. INCLUYE: MARCO ROSS BLANCO O SIMILAR, CERRADURA PCMC, CILINDRICA RECAMARA CRONO MATI PHILIPS GAMA CILINDRICA MX81141 C SIMILAR, 2 BISA3BRAS.	PZA	2	\$ 1,905.71	3,813.42	5.649%	\$ 1,913.21	3,826.42	0%	5.731%	\$ 1,923.68	3,847.36	1%	5.881%	\$ 1,910.25	3,820.50	0%	5.90%
VENTAL	SUMINISTRO Y COLOCACION DE VENTANA DE ALUMINIO NATURAL CORREDIZA DE 1.00 X 1.00 MTS MARCO COPURON O SIMILAR. INCLUYE TACUETES Y FIJAS DE FIJACION	PZA	3	\$ 1,403.52	4,210.56	6.239%	\$ 1,388.05	4,164.15	-1%	6.227%	\$ 1,395.25	4,185.75	-1%	6.399%	\$ 1,410.26	4,230.78	0%	6.42%
PISOVIV	SUMINISTRO E INSTALACION DE LOSETA EN MURO A BASE DE PISABO CERAMICA MARCA LANCIA O SIMILAR REVESTIDO CADA MORTERO CEMENTO ARENA PROP. 1:4 INCLUYE SUMINISTRO DE LOS MATERIALES ACABADOS A LA OBRA, TRAZO, CORTE CORTES ESPECIALES, REMATES EN BORLOS Y MUROS, ESCUADREAS DESFERDICIOS, JUNTAS, ELEVACION DE LOS MATERIALES A CUA, QUER NIVE YO ALTURA, MANO DE OBRA HERRAMIENTAS, EQUIPO Y RETIRO DE MATERIAL SOBRANTE FUERA DE U. OBRA.	M2	3.5	\$ 596.75	2,088.63	1.689%	\$ 593.84	2,062.39	-1%	1.892%	\$ 582.25	2,032.88	-1%	1.939%	\$ 536.25	1,867.88	-1%	1.92%
A5 CE202	ELECTRICO Y COLOCACION DE SUMINISTRO Y COLOCACION DE CENTRO DE CARGA MONOFASICO MODELO QO3C MARCA SQUARE C SIMILAR. INCLUYE: ADQUISICION ACABADO, MATERIAL DE FIJACION MANO DE OBRA, HERRAMIENTA EQUIPO, CONEXIONES.	PZA	1	\$ 298.11	298.11	0.397%	\$ 293.84	283.04	-2%	0.395%	\$ 285.38	285.38	-1%	0.409%	\$ 276.28	267.28	0%	0.406%
LAMP	SUMINISTRO Y COLOCACION DE LAMPARA AHORRADORA DE ENERGIA DE 9 WATTS INCLUYE: SCQUET MARCA LUSA O SIMILAR, MANO DE OBRA HERRAMIENTA Y PRUEBA.	PZA	3	\$ 547.18	1,641.54	0.210%	\$ 521.14	1,563.42	32%	0.279%	\$ 55.26	165.78	17%	0.259%	\$ 49.26	144.78	2%	0.22%
A5 CONTOV S	SUMINISTRO Y COLOCACION DE CONTOCO VISIBLE. INCLUYE FIJACION HERRAMIENTAS Y PRUEBA.	PZA	3	\$ 277.65	832.95	0.123%	\$ 16.15	138.45	67%	0.207%	\$ 32.24	166.72	1%	0.140%	\$ 29.65	85.95	0%	0.13%
INTX20	SUMINISTRO Y COLOCACION DE INSTALACION DE INTERCOMUNICACION TELEFONICA O 1720A MARCA PRESIDENTE SIMILAR. INCLUYE PRESENTACION SIGNO DE OBRA, HERRAMIENTAS PRUEBAS.	PZA	1	\$ 88.11	88.11	0.131%	\$ 116.32	116.32	32%	0.174%	\$ 65.87	55.87	9%	0.147%	\$ 110.34	110.34	25%	0.162%

AYUNTAMIENTO CONSTITUCIONAL DE JALPA DE MENDEZ BASCO.



LICITACION: JM-DOOTSM-038-2021  
 OBRA: OP33-158.- CONSTRUCCIÓN DE CUARTOS DORMITORIOS EN JALPA DE MÉNDEZ LOCALIDAD EJ. EL PÚLPITO  
 UBICACIÓN: 053.- EJIDO EL PÚLPITO

CUADRO COMPARATIVO DE PRECIOS UNITARIOS POR CONCEPTOS DE OBRA

CLAVE	CONCEPTO	UNIDAD	PRESUPUESTO BASE			CANDELARIA DAMASCO MARTINEZ			CESAR GERARDO BURELO GARCIA			SUSANA VALENZUELA GONZALEZ												
			CANTIDAD	P.U.	IMPORTE	INC. GRAL	P.U.	IMPORTE	DIFEREN CIA BEN %	INC. GRAL	P.U.	IMPORTE	DIFEREN CIA BEN %	INC. GRAL										
24-24	SUMINISTRO Y COLOCACION DE CABLE # 12 AWG INCLUYE MATERIAL MANO DE OBRA	ML	40	\$30.89	1,235.60	1.833%	\$	33.05	\$	1,322.40	7%	1,981%	\$	31.26	\$	1,250.40	1%	1,665%	\$	32.47	\$	1,299.80	5%	1,924%
			SUB-TOTAL:			\$ 67,501.02 \$ 10,800.18 \$ 78,301.18			\$ 68,984.10 \$ 10,719.06 \$ 79,703.16			\$ 87,497.26 \$ 10,798.60 \$ 98,295.86												

DIRECTOR DE OBRAS ORDENAMIENTO TERRITORIAL Y SERVICIOS MUNICIPALES

ING. SERGIO ALBERTO HERNANDEZ FORTILLA

ING. JOSE CONCEPCION VAZQUEZ VENTURA

AYUNTAMIENTO CONSTITUCIONAL DE JALPA DE MENDEZ CASCO.



LICITACION: JM-DOOTSM-038-2021  
 OBRA: 033-169.- CONSTRUCCIÓN DE CUARTOS DORMITORIOS EN JALPA DE MÉNDEZ LOCALIDAD EJ. SANTA LUCÍA  
 UBICACIÓN: 034.- EJIDO SANTA LUCÍA

Caratula de Unidad con Espacioso para el uso de...

CUADRO COMPARATIVO DE PRECIOS UNITARIOS POR CONCEPTOS DE OBRA

C O N C E P T O	PRESUPUESTO BASE			CANDELARIA DAMIASCO MARTINEZ			CESAR GERARDO BURELO GARCIA			SUSANA VALENZUELA GONZALEZ						
	Q-ANTIDAD	P.U.	IMPORTE	INC. GRAL	IMPORTE	DIFEREN CIA EN %	INC. GRAL	IMPORTE	DIFEREN CIA EN %	INC. GRAL	IMPORTE	DIFEREN CIA EN %				
A1 01 TRAZO-001	84	\$5.91	495.80	0.387%	\$	465.36	-8%	\$	5.81	468.04	-2%	\$	51.91	468.44	0%	0.377%
A2 EXCAV-001	3.64	\$108.41	416.29	0.308%	\$	415.45	0%	\$	103.01	418.60	1%	\$	5107.42	412.49	-1%	0.312%
PLANC-005	12.8	\$125.04	1,651.71	1.223%	\$	1,637.12	-1%	\$	123.25	1,564.80	-1%	\$	1,223.64	1,859.39	0%	1.265%
CANTIS-303	50.8	\$315.19	16,047.21	11.887%	\$	15,818.46	-3%	\$	310.23	15,759.68	-2%	\$	830.25	15,289.70	1%	12.351%
ZAPATA	16	\$173.03	2,778.08	2.058%	\$	2,774.68	0%	\$	173.89	2,779.04	0%	\$	1,653.36	2,645.76	-5%	2.005%
A3 MURID-014	112.22	\$235.45	26,469.21	18.696%	\$	26,242.85	-1%	\$	224.26	26,276.66	-1%	\$	523.25	26,624.20	1%	20.213%

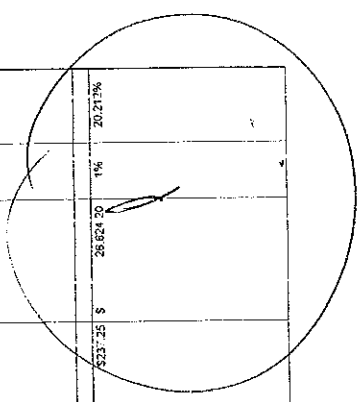

AYUNTAMIENTO J CONSTITUCIONAL DE JALPA DE MENDEZ BASCO.



LICITACION: JM-DOOTSM-038-2021  
 OBRA: OP33-159.- CONSTRUCCIÓN DE CUARTOS DORMITORIOS EN JALPA DE MÉNDEZ LOCALIDAD EJ. SANTA LUCÍA  
 UBICACIÓN: 034.- EJIDO SANTA LUCÍA

Colabora de Unidad con Esfuerzo para trabajar!

CUADRO COMPARATIVO DE PRECIOS UNITARIOS POR CONCEPTOS DE OBRA

CLAVE	CONCEPTO	UNIDAD	PRESUPUESTO BASE			CANDELARIA DAMASCO MARTINEZ			CESAR GERARDO BURELO GARCIA			SUSANA VALENZUELA GONZALEZ												
			CANTIDAD	P.U	IMPORTE	INC. GRAL	P.U.	IMPORTE	DIFERENCIA EN %	INC. GRAL	P.U.	IMPORTE	DIFERENCIA EN %	INC. GRAL	P.U.	IMPORTE	DIFERENCIA EN %	INC. GRAL						
CAJ1-315	CASTILLO (6x1) DE CONCRETO HIDRAULICO HECHO EN OBRA F=15X K/CM2 CON TUBIA DE 19 mm. DE 10 x 11 cm. ARMADO ARMADURIZ ELECTROSOLDADA 8x8-4, INCLUYE SUMINISTRO DE LOS MATERIALES HABILITADO DE ACERO, CORTES TRASLAPES, CIMBRA APARENTE ELABORACION, VACIADO, MANO DE OBRA Y HERRAMIENTAS.	M.	48	\$186.37	8,945.76	6.628%	\$	133.87	\$	3,952.76	4%	6.989%	\$	183.38	\$	9,008.23	2%	6.947%	\$	185.38	\$	8,897.28	-1%	6.752%
CAJ1-520	CUBIERTA DE CERRAMIENTO (CCT-1) DE CONCRETO HIDRAULICO HECHO EN OBRA F=15X K/CM2 CON TUBIA DE 19 mm. DE 10 x 11 cm. ARMADO ARMADURIZ ELECTROSOLDADA 8x8-4, INCLUYE SUMINISTRO DE LOS MATERIALES HABILITADO DE ACERO, CORTES TRASLAPES, CIMBRA APARENTE ELABORACION, VACIADO, MANO DE OBRA Y HERRAMIENTAS.	M.	45.7	\$226.15	10,335.05	7.655%	\$	234.02	\$	10,237.71	-1%	7.987%	\$	225.36	\$	10,258.85	0%	7.972%	\$	225.88	\$	10,372.99	0%	7.974%
RS08-001	FISO DE CONCRETO HIDRAULICO HECHO EN OBRA F=150 K/CM2 CON T.M.A. DE 18 mm. DE 7 cm DE ESPESOR ACABADO PUJIDO SEMI RUSTICO INCLUYE MATERIALES, APNE NIVELACION DE TERRENO CON CORTES O RELLENO DE HASTA 5 cm. DE ESPESOR CON MATERIAL PRODUCTO DE LAS EXCAVACIONES ELABORACION, VACIADO, TENDIDO Y PAVIMENTO DE CONCRETO, MANO DE OBRA Y HERRAMIENTAS.	M2	76.88	\$208.31	16,479.82	12.288%	\$	211.82	\$	16,382.45	-3%	11.928%	\$	207.21	\$	16,344.72	-1%	11.492%	\$	205.26	\$	16,190.81	-2%	12.252%
APL4-154	BLANQUEO EN MURO CON MEZCLA DE CEMENTO ABEBA EN PROP. 1:1 ACABADO CEPILLADO FINO CON LANA DE MADERA Y/O ESPONJA M.A. DE 2 cm DE ESPESOR HASTA UN ALTURA DE 0.01 A 4.00 m. INCLUYE: SUMINISTRO DE LOS MATERIALES, MAESTRAS, PLOMEC, REGLADO, ELABORACION DE MEZCL. MANO DE OBRA, HERRAMIENTAS Y ANDAMIOS.	M2	21.36	\$97.16	2,068.62	1.535%	\$	132.44	\$	2,777.87	5%	1.831%	\$	100.38	\$	2,153.85	3%	1.851%	\$	99.52	\$	2,115.80	2%	1.806%
EMBOC-001	EMBOQUILLADO EN ARISTAS DE PUERTAS Y VENTANAS RECTAS Y BOLEADAS CON MORTERO CEMENT. ARENA EN PROP. DE 1:1 DE M.A. DE 15.00 cm DE ESPESOR CON LANA DE MADERA Y/O ESPONJA INCLUYE: SUMINISTRO DE LOS MATERIALES, ELABORACION DE MEZCLA, CIMBRA, MANO DE OBRA, HERRAMIENTAS Y DESCIMBRADO.	M.	43.8	\$57.87	2,524.41	1.217%	\$	38.05	\$	1,658.88	1%	1.242%	\$	32.35	\$	1,340.50	-4%	1.208%	\$	31.21	\$	1,622.36	-1%	1.223%
A4-408	TECHUMBRE Y COLOCACION DE PERFIL TUBULAR METALICO DE 4" X 1 1/2" CAL. 20. INCLUYE SUMINISTRO DE LOS MATERIALES, COLOCACION, ANDAMIOS, MANO DE OBRA Y HERRAMIENTAS	M.	36	\$169.51	6,102.36	4.520%	\$	152.91	\$	5,504.76	-10%	4.122%	\$	152.25	\$	5,487.35	-7%	4.355%	\$	164.59	\$	5,925.24	-3%	4.486%
L4N2-R72	SUMINISTRO Y COLOCACION DE UNIFORMES, CASACA, CAMISETA, CAMISA, PANTALON, CALZADO, GORRO, GUANTES, BOTAS, CINTA, CINTA DE LARGO CAL, 32 FLEJAS, CINTAS AUTO ROSCABLE INCLUYE: ACABAR AL LUGAR DE LA OBRA, IZAJE, MANOBRAS HASTA UNA ALTURA DE 4.00 m. MONTAJE, FIJACION, MATERIAL DE FIJACION, MANO DE OBRA Y HERRAMIENTAS.	PIEZA	18	\$977.03	17,596.24	13.036%	\$	953.66	\$	17,165.88	-2%	12.868%	\$	862.56	\$	17,335.08	-2%	12.243%	\$	897.25	\$	17,464.30	-1%	13.259%

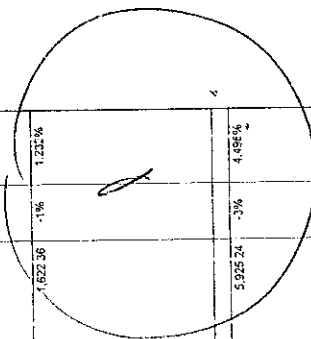

AYUNTAMIENTO CONSTITUCIONAL DE JALPA DE MENDEZ S.A.S. CASCO.



LICITACION: JM-DOOTSM-038-2021  
 OBRA: OP33-199.- CONSTRUCCIÓN DE CUARTOS DORMITORIOS EN JALPA DE MENDEZ LOCALIDAD E.J. SANTA LUCÍA  
 UBICACIÓN: 034.- EJIDO SANTA LUCIA

Gobierno de Unidad con Esperanza para todos

CUADRO COMPARATIVO DE PRECIOS UNITARIOS POR CONCEPTOS DE OBRA

CLAVE	CONCEPTO	UNIDAD	PRESUPUESTO BASE				CANDELARIA DAMIASCO MARTINEZ				CESAR GERARDO BURELO GARCIA				SUSANA VALENZUELA GONZALEZ				
			CANTIDAD	P.U.	IMPORTE	INC. GRAL	P.U.	IMPORTE	DIFERENCIA EN %	INC. GRAL	P.U.	IMPORTE	DIFERENCIA EN %	INC. GRAL	P.U.	IMPORTE	DIFERENCIA EN %	INC. GRAL	
AE	ACABADOS Y APLICACION DE PINTURA VANILCA MARCA COVEX. BEREL SHERWIN WILLIAMS EQUIVALENTE EN COLORES INSTITUCIONALES EN MUROS, TRAEES COLMANNAS Y PLAFONES A 2 MARIOS DEL NIVEL 0.00 HASTA 4.00 M DE ALTURA EN INTERIORES Y/O EXTERIORES INCLUIYE LIMPIEZA DE LA SUPERFICIE RESANE. Y MANO DE OBRA HERRAMIENTAS Y ANDAMIAJE.	M2	25.62	\$50.07	1,280.99	1.140%	\$ 56.78	1,505.94	1.28%	\$ 59.57	1,535.18	-1%	\$ 56.03	1,433.59	1.186%	\$ 59.11	1,511.25	2%	1.197%
HERVU	SUMINISTRO Y COLOCACION DE PUERTA MODELO COLO NIST BLANCA PRIMER O SIMILAR CALIDAD. MEDIDAS 0.85X2.1mts. INCLUIYE: MARCO POCOS BLANCO O SIMILAR, CERRADURA POCOS CLINDRICA RECAMARA CIRCUNDA. PHILLIPS GRANA. CLINDRICA M8X14.1 C SIMILAR. 2 BORNASAS.	PZA	4	\$1,865.71	7,466.84	5.649%	\$ 1,813.21	7,652.84	0%	\$ 1,823.86	7,694.72	1%	\$ 1,811.25	7,641.00	5.881%	\$ 1,811.25	0%	5.801%	
VENTAL	SUMINISTRO Y COLOCACION DE VENTANA DE ALUMINIO NATURAL CORREDIZA DE 1.00 X 1.00 MTS. MARCA/ CUPRUM O SIMILAR. INCLUIYE TAQUETES Y PULAS DE FIJACION	PZA	6	\$1,405.52	8,431.12	6.239%	\$ 1,358.05	8,328.30	-1%	\$ 1,355.25	8,331.50	-1%	\$ 1,410.26	8,461.56	6.398%	\$ 1,410.26	0%	6.424%	
FISIOVU	SUMINISTRO E INSTALACION DE LOSETA EN MURO A BASE DE PRISO DI CERAMICA MARCA LANGSA DIBER EMPEDRADO DE 40 x 40 cm O SIMILAR ASEADO CON MORTERO CEMENTO ARENA PROP. 1:4. INCLUIYE SUMINISTRO DE LOS MATERIALES ACAPADOS A LA OBRA. TRAZOS, ESCALAS, CORTES ESPECIALES, REJILLAS, BORNASAS, JUNTAS, REJILLAS DE LOS MATERIALES A CUA QUIER NIVEL Y/O ALTURA. MANO DE OBRA HERRAMIENTAS, EQUIPO / RETIRO DE MATERIAL SOBRANTE FUERA DE LA OBRA.	M3	7	\$364.35	2,550.45	1.885%	\$ 350.94	2,456.58	-1%	\$ 352.25	2,555.75	-1%	\$ 352.25	2,555.75	1.938%	\$ 352.25	-1%	1.922%	
AE	ELECTRICO. SUMINISTRO Y COLOCACION DE CENTRO DE CARGA CASCO. INCLUIYE: CABLES, BORNASAS, CABLES, INCLUIYE ADQUISICION ACABADO MATERIAL DE FIJACION MANO DE OBRA. HERRAMIENTAS, EQUIPO, CONEXIONES.	PZA	2	\$268.11	536.22	0.397%	\$ 233.84	527.28	-2%	\$ 265.38	530.78	-1%	\$ 265.38	530.78	0.468%	\$ 265.38	0%	0.405%	
LA-IP	SUMINISTRO Y COLOCACION DE LAMPARA AHORRADORA DE ENERGIA DE 9 WATTS, INCLUIYE SOQUET MARCA LUSA O SIMILAR. MANO DE OBRA, HERRAMIENTAS / PRUEBA.	PZA	6	\$47.18	283.08	0.219%	\$ 52.14	312.84	32%	\$ 55.28	331.56	17%	\$ 54.26	339.56	0.255%	\$ 54.26	2%	0.224%	
APALVIS	SUMINISTRO Y COLOCACION DE APAGADOR VISIBLE. INCLUIYE FIJACION A MURO	PZA	6	\$27.85	168.96	0.123%	\$ 48.15	278.90	67%	\$ 32.24	193.44	17%	\$ 32.24	193.44	0.148%	\$ 32.24	0%	0.101%	
CONTO	SUMINISTRO Y COLOCACION DE CONTACTO VISIBLE. INCLUIYE FIJACION A MURO	PZA	6	\$34.54	207.24	0.154%	\$ 34.36	326.15	57%	\$ 44.26	265.35	26%	\$ 44.26	265.35	0.200%	\$ 44.26	0%	0.205%	
INTIAXB	SUMINISTRO, COLOCACION E INSTALACION DE INTERRUPTOR TERMICO OIX2DA MARCA SQUARED O SIMILAR. INCLUIYE PRESENTACION MANO DE OBRA, HERRAMIENTAS / PRUEBAS	PZA	2	\$98.11	176.22	0.131%	\$ 116.32	332.64	32%	\$ 35.37	151.74	9%	\$ 35.37	151.74	0.147%	\$ 35.37	0%	0.165%	

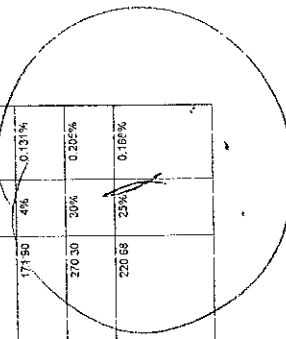

AYUNTAMIENTO CONSTITUCIONAL DE JALPA DE MENDEZ, BASCOSCO.



LICITACION: JM-DOOTSM-038-2021  
 OBRA: OP33-159.- CONSTRUCCIÓN DE CUARTOS DORMITORIOS EN JALPA DE MÉNDEZ LOCALIDAD EJ. SANTA LUCÍA  
 UBICACIÓN: 034.- EJIDO SANTA LUCIA

CUADRO COMPARATIVO DE PRECIOS UNITARIOS POR CONCEPTOS DE OBRA

CLAVE	CONCEPTO	UNIDAD	PRESUPUESTO BASE			CANCELAERIA DAMASCO MARTINEZ			CESAR GERARDO BURELO GARCIA			SUSANA VALENZUELA GONZALEZ												
			CANTIDAD	P.U.	IMPORTE	INC. GRAL.	DIFEREN CIA EN %	IMPORTE	INC. GRAL.	DIFEREN CIA EN %	P.U.	IMPORTE	INC. GRAL.	DIFEREN CIA EN %	P.U.	IMPORTE	INC. GRAL.	DIFEREN CIA EN %						
24-24	SUMINISTRO Y COLOCACION DE CABLE # 12 AWG INCLUYE MATERIAL Y MANO DE OBRA	ML	80	\$30.89	2,471.20	1.830%	\$	33.05	\$	2,644.80	7%	1.981%	\$	31.25	\$	2,500.80	1%	1.865%	\$	232.47	\$	2,557.80	5%	1.824%
			SUB-TOTAL			\$	135,004.59		\$	133,527.61		\$	135,868.77		\$	134,802.52		\$	135,868.77		\$	134,802.52		
			IVA			\$	21,860.32		\$	21,364.42		\$	21,438.11		\$	21,597.20		\$	21,438.11		\$	21,597.20		
			TOTAL			\$	156,864.91		\$	154,892.03		\$	155,476.88		\$	156,579.72		\$	155,476.88		\$	156,579.72		

DIRECTOR DE OBRAS ORDENAMIENTO TERRITORIAL Y SERVICIOS MUNICIPALES  
 ING. SERGIO ALBERTO HERNANDEZ PERTILLA

ING. JOSE CONCEPCION VAZQUEZ VENTURA

AYUNTAMIENTO CONSTITUCIONAL DE JALPA DE MENDEZ BASCO.

LICITACION: JM-DOOTSM-038-2021

OBRA: OP33-160.- CONSTRUCCIÓN DE CUARTOS DORMITORIOS EN JALPA DE MÍENDEZ LOCALIDAD EJ. EL JUNCAL

UBICACIÓN: 047.- EJIDO EL JUNCAL



Coatzena de Unidad con Esporoteno para todos

CUADRO COMPARATIVO DE PRECIOS UNITARIOS POR CONCEPTOS DE OBRA

CLAVE	CONCEPTO	UNIDAD	PRESUPUESTO BASE			CANDELARIA DAMIASCO MARTINEZ			CESAR GERARDO BURELO GARCIA			SUSANA VALENZUELA GONZALEZ								
			CANTIDAD	P.U.	IMPORTE	INC. GRAL	IMPORTE	DIFEREN CIA EN %	INC. GRAL	P.U.	IMPORTE	DIFEREN CIA EN %	INC. GRAL	P.U.	IMPORTE	DIFEREN CIA EN %	INC. GRAL			
A	CUARTOS DORMITORIOS																			
A1	PRELIMINARES																			
001	TRAZADO Y NIVELACION DEL TERRENO, CANTAS Y HERRAMIENTAS PARA MEDICION MANUALES PARA ESTABLECIMIENTO DE ESTRUCTURAS, INCLUYE: PUENTES DE MADERA, CALEADO, REFERENCIAS, BANCOS DE NIVELES, TODOS LOS MATERIALES NECESARIOS, MANO DE OBRA Y HERRAMIENTAS.	M2	84	\$5.50	465.80	0.367%	\$	465.35	-6%	0.349%	\$	5.81	468.04	-2%	0.373%	\$	55.91	495.44	0%	0.377%
A2	ORIENTACION A CIELO ABIERTO POR MEDIDAS MANUALES DE 0.0 A -1.00 P- DE PROFUNDIDAD, EN MATERIAL TIPO "B" ZONA II, PARA LA FORMACION DE CEPAS, INCLUYE: TRASPALCO VERTICAL, HORIZONTAL, TALUGUES AERRES, MALIO DE OBRA Y HERRAMIENTAS.	M3	3.84	\$108.11	416.28	0.306%	\$	416.45	0%	0.312%	\$	109.01	418.60	1%	0.320%	\$	107.42	412.49	-1%	0.312%
005	PLANTILLA DE CONCRETO HIDRALUCO HECHO EN OBRA FC=100 KG/CM2 CON T.M.A. DE 13 mm. DE 5.00 cm DE ESPESOR, INCLUYE PREPARACION DE LA SUPERFICIE MAESTRADO, ELABORACION, VACIADO Y NIVELADO DE CONCRETO MANO DE OBRA Y HERRAMIENTAS.	M2	12.8	\$129.14	1,651.71	1.225%	\$	1,637.12	-1%	1.226%	\$	132.25	1,641.50	-1%	1.259%	\$	129.84	1,658.39	0%	1.264%
303	CADENA DE DESPLANTE (O.S.T) DE CONCRETO HIDRALUCO HECHO EN OBRA FC=100 KG/CM2 CON T.M.A. DE 11 mm. DE 15.30 cm ARMADO ARMADURAS ELECTROSOLDADA 15/20/4, INCLUYE SUMINISTRO DE LOS MATERIALES HABILITADO DE ACERO, CORTES TRASLAPES, CIMBRA COMUN ELABORACION, VACIADO Y VIBRADO DE CONCRETO, MANO DE OBRA HERRAMIENTAS Y EQUIPO.	M.	50.8	\$315.18	16,017.21	11.867%	\$	15,616.46	-3%	11.897%	\$	310.23	15,758.60	-2%	11.045%	\$	320.25	16,268.70	1%	12.351%
ZAFAS	CONSTRUCCION DE ZAFAT. AISLADA DE 40/40X10 CM DE SECCION CON CONCRETO DE FC=250 KG/CM2 ARMADO CON ACERO DEL NO. 3 A CAD. 15 CM EN AMBOS SENTIDOS, INCLUYE HABILITADO Y ARMADO DE ACERO, ELABORACION, VACIADO Y VIBRADO DE CONCRETO, CIMENTAS Y DESMORBA DE OBRA	PZA	16	\$173.13	2,770.08	2.058%	\$	2,774.85	0%	2.076%	\$	173.69	2,779.04	0%	2.124%	\$	165.36	2,605.76	-5%	2.005%
A3	ALBAÑILERIA																			
014	MURO DE BLOQUE HUECO DE 10 X 30 40 cm ASENTADO CON MORTERO CEMENTO-ARENA EN PROP. 1:5 CON ACABADO M.N. APARENTE EL BLOQUE VIBRADO Y DE 1ª CALIDAD CON JUNTA DE 1.00 cm HASTA UNA ALTURA DE 4.0 m. INCLUYE: SUMINISTRO DE LOS MATERIALES, ACARRIOS INTERNOS, ELABORACION DE MEZCLA, PLUNEO, NIVELADO, MANO DE OBRA HERRAMIENTAS Y ANDAMIOS.	M2	112.22	\$235.18	26,485.21	19.606%	\$	25,242.65	-1%	19.653%	\$	234.26	26,243.66	-1%	21.093%	\$	237.25	26,624.20	1%	20.212%



AYUNTAMIENTO CONSTITUCIONAL DE JALPA DE MENDEZ BASCO.

LICITACION: JM-DOOTSM-038-2021

OBRA: OP33-160.- CONSTRUCCIÓN DE CUARTOS DORMITORIOS EN JALPA DE MÉNDEZ LOCALIDAD E.L. EL JUNCAL

UBICACIÓN: 047.- EJIDO EL JUNCAL



Calculado de Unidades con Espesor para las obras:

CUADRO COMPARATIVO DE PRECIOS UNITARIOS POR CONCEPTOS DE OBRA

C A T E G O R Í A	C O N C E P T O	UNIDAD	PRESUPUESTO BASE			CANDELARIA DAMASCO MARTINEZ			CESAR GEPARDO BURELO GARCIA			SUSANA VALENZUELA GONZALEZ										
			CANTIDAD	P.U.	IMPORTE	INC. GRAL	IMPORTE	INC. GRAL	DIFEREN CIA EN %	P.U.	IMPORTE	INC. GRAL	P.U.	IMPORTE	DIFEREN CIA EN %	INC. GRAL						
CAIXI-515	CASTILLO (K-1) DE CONCRETO HIDRAULICO HECHO EN OBRA F=150 KG/CM2 CON T.M.A. DE 18 mm. DE 10 x15 cm. ARMADO ARMADURA ELECTROSOLDADA 8x8-4, INCLUYE SUMINISTRO DE LOS MATERIALES, HABILITADO DE ACERO, CORTES, TRASLAPES, CIMBRA APARENTE, ELABORACION, VACIADO, MANO DE OBRA Y HERRAMIENTAS.	M.	48	5186.37	5,945.76	6.626%	\$	153.87	\$	5,305.78	4%	6.959%	\$	183.35	\$	9,052.28	2%	6.947%	\$	8,937.28	-1%	6.755%
CADEL-520	CADERA DE PEGRAMIENTO (C-1) DE CONCRETO HIDRAULICO HECHO EN OBRA F=150 KG/CM2 CON T.M.A. DE 18 mm. DE 10 x15 cm. ARMADO ARMADURA ELECTROSOLDADA 120x4, INCLUYE SUMINISTRO DE LOS MATERIALES, HABILITADO DE ACERO, CORTES, TRASLAPES, CIMBRA APARENTE, ELABORACION, VACIADO, MANO DE OBRA Y HERRAMIENTAS.	M.	45.7	5226.15	10,335.06	7.855%	\$	224.02	\$	10,237.71	-1%	7.987%	\$	223.36	\$	10,250.95	0%	7.872%	\$	10,372.98	0%	7.875%
PS000-001	RISO DE CONCRETO HIDRAULICO HECHO EN OBRA F=150 KG/CM2 CON T.M.A. DE 18 mm. DE 7 cm DE ESPESOR ACABADO PULIDO SEMI RUSTICO INCLUYE: MATERIALES, APUNTE Y NIVELACION DE TERRENO CON CORTE O RELLENO DE HASTA 50 cm DE ESPESOR CON MATERIALES DE CALIDAD ADECUADA, ELABORACION, VACIADO, TENIDO Y NIVELADO DE CONCRETO MANO DE OBRA Y HERRAMIENTAS.	M2	78.89	5205.31	16,478.62	12.208%	\$	211.82	\$	16,327.45	-3%	11.928%	\$	207.21	\$	16,344.72	-1%	12.492%	\$	16,150.91	-2%	12.297%
APUN-154	APUNTEADO EN MURO CON MEZCLA CEMENTO-AREJA EN PROP. 1:2 ACABADO CERRILLO FINO CON LUJO DE MADERA Y/O ESPONJA M.N. DE 2 cm DE ESPESOR HASTA UN ALTURA DE 0.01 A 4.00 m. INCLUYE: SUMINISTRO DE LOS MATERIALES, MAESTRAS, PLOMO, REGLADO, ELABORACION DE MEZCLA MANO DE OBRA, HERRAMIENTAS Y ANDAMIOS.	M2	21.26	597.16	2,085.62	1.530%	\$	122.44	\$	2,177.87	5%	1.831%	\$	102.38	\$	2,153.95	3%	1.831%	\$	2,113.80	2%	1.806%
EMBOC-001	EMBOQUILLADO EN ARISTAS DE PUERTAS Y VENTANAS RECIEN CERRADAS CON MORTERO DE ARENA EN PROPORCION 1:3 HASTA 50 cm DE ESPESOR ACABADO PULIDO CON LUJO DE MADERA Y/O ESPONJA, INCLUYE SUMINISTRO DE LOS MATERIALES, ELABORACION DE MEZCLA, CIMBRA MANO DE OBRA, HERRAMIENTAS, DESCIMBRADO.	M.	43.5	397.67	1,742.41	1.217%	\$	39.05	\$	1,858.98	1%	1.242%	\$	35.25	\$	1,560.50	-4%	1.208%	\$	1,972.36	-1%	1.255%
CAJIC-476	TECHUMBRE SUMINISTRO Y COLOCACION DE PERFIL TUBULAR METALICO DE 4" X 1/2" GAL. 20, INCLUYE SUMINISTRO DE LOS MATERIALES, COLOCACION, ANDAMIOS, MANO DE OBRA Y HERRAMIENTAS	M.	35	5199.51	6,102.38	4.550%	\$	152.91	\$	5,504.76	-10%	4.123%	\$	153.25	\$	5,567.38	-7%	4.355%	\$	5,925.24	-3%	4.485%
LAMB-172	LAMINA RECTANGULAR 210X30, ALUJADO DE 7.32 cm DE LARGO CAL. 32 FIJADO CON PUNTA ROSCABLE INCLUYE ACABADO AL LUGAR DE LA OBRA, IZAJE MANOBRAS HASTA UNA ALTURA DE 4.00 m, MONTAJE, FIJACION, MATERIA DE FIJACION, MANO DE OBRA Y HERRAMIENTAS.	PIEZA	18	3977.38	17,559.28	13.036%	\$	953.86	\$	17,165.88	-2%	12.865%	\$	942.58	\$	17,356.69	-2%	12.243%	\$	17,454.50	-2%	12.509%

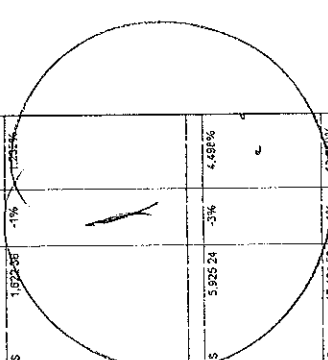

AYUNTAMIENTO CONSTITUCIONAL DE JALPA DE MENDEZ ABASCO.

LICITACION: JM-DOOTSM-038-2021

OBRA: OP33-160.- CONSTRUCCIÓN DE CUARTOS DORMITORIOS EN JALPA DE MENDEZ LOCALIDAD EJ. EL JUNCAL

UBICACIÓN: 047.- EJIDO EL JUNCAL



Gobierno de Jalisco con Espiritu y Justicia

CUADRO COMPARATIVO DE PRECIOS UNITARIOS POR CONCEPTOS DE OBRA

CLAVE	CONCEPTO	UNIDAD	PRESUPUESTO BASE			CANDELARIA DANASSO MARTINEZ			CESAR GEPARDO BURELO GARCIA			SUSANA VALENZUELA GONZALEZ				
			CANTIDAD	P.U.	IMPORTE	INC. GRAL	IMPORTE	DIFEREN CIA EN %	INC. GRAL	P.U.	IMPORTE	DIFEREN CIA EN %	INC. GRAL	P.U.	IMPORTE	DIFEREN CIA EN %
A5 PINTUR.	ACABADOS SUMINISTRO Y APLICACION DE PINTURA VINILICA MARCA COWEX BEREL, SHERWIN WILLIAMS C EQUIVALENTE EN COLORES INSTITUCIONALES EN MUROS, TRAMES -COLLIMINAS Y PLAFONES A 2 INCHAS DEL INVELOUPHASTY 4.00 EN MUROS Y PLAFONES EN SUPERFICIES INCLUYE LIMPIEZA DE LA SUPERFICIE RESANE, MANO DE OBRA HERRAMIENTAS Y ANDAMIAJE	M2	25.62	\$ 560.07	1,538.98	1.140%	\$ 387.8	-2%	1,568.84	1.120%	\$ 59.57	-1%	1,568.84	1,568.84	2%	1,187%
HERVIN	SUMINISTRO Y COLOCACION DE RUETA MODELO COLONIST BLANCO/ PRIMER O SIMILAR CALIDAD, MEDIDAS 0.85X2.19m. INCLUYE: MARCO RCSS BLANCO O SIMILAR, CERRADURA PCMC CILINDRICA, RECAMARA CROMO MATE PHILIPS GAMA CILINDRICA MX81141 C SIMILAR, 2 BISAGRAS.	PZA	4	\$ 1,908.71	7,635.24	5.649%	\$ 1,913.21	0%	7,652.84	5.731%	\$ 1,923.68	1%	7,654.72	\$ 1,910.25	0%	5.801%
VENTAL	SUMINISTRO Y COLOCACION DE VENTANA DE ALUMINIO NATURAL CORREDIZA DE 1.06X1.40 MTS. CUALQUIER MARCA INCLUYE TACLETES Y PUNAS DE FIJACION	PZA	6	\$ 1,403.52	8,421.12	6.238%	\$ 1,346.03	-1%	8,328.30	6.237%	\$ 1,385.29	-1%	8,371.50	\$ 1,410.28	0%	6.424%
PASOVIV	SUMINISTRO E INSTALACION DE LOSERIA EN MURO BASE DE PISO DE CERAMICA MARCA LAMASA DIBRA/ EMPEDRADO DE 40 X 40 CM O SIMILAR/ ASENTADO CON MORTERO CEMENTO/ ARENA PROP. 1:4. INCLUYE SUMINISTRO DE LOS MATERIALES ACAFRES A LA OBRA, TRAZO, CORTE CORTES ESPECIALES, REMATES EN BORDOS Y MUROS, ESCUADRAS DESFERDICIOS JUNTAS, ELEVACION DE LOS MATERIALES A CUA QUIER NIVEL YO ALTIMA, MANO DE OBRA/ HERRAMIENTAS, EQUIPO Y RETIRO DE MATERIAL SOBRIANTE FUERA DE U. OBRA.	M2	7	\$ 594.25	4,159.75	1.889%	\$ 300.94	-11%	2,526.86	1.892%	\$ 362.25	-1%	2,545.75	\$ 362.25	-1%	1.925%
A6 CE02	ELECTRICO SUMINISTRO Y COLOCACION DE CENTRO DE CARGA MONOFASICO MODELO 002C MARCA SQUARE O SIMILAR. INCLUYE: ADQUISICION ACAFREO, MATERIAL DE FIJACION, MANO DE OBRA, HERRAMIENTA, EQUIPO, CONEXIONES.	PZA	2	\$ 588.11	1,176.22	0.397%	\$ 230.64	-2%	527.26	0.395%	\$ 263.38	-1%	510.76	\$ 263.26	0%	0.464%
LAMP	SUMINISTRO Y COLOCACION DE LAMPARA AHORRADORA DE ENERGIA DE 9 WATTS, INCLUYE: SCQUET MARCA JUSA O SIMILAR, MANO DE OBRA, HERRAMIENTA Y PRUEBA.	PZA	5	\$ 447.15	2,235.75	0.210%	\$ 32.14	32%	372.84	0.279%	\$ 55.36	17%	311.56	\$ 44.26	2%	0.224%
APARVIS	SUMINISTRO Y COLOCACION DE APACADOR VISIBLE, INCLUYE FIJACION A MURO	PZA	5	\$ 27.66	138.30	0.123%	\$ 16.15	67%	276.90	0.207%	\$ 3.24	17%	153.44	\$ 21.65	4%	0.131%
CONTCO 5	SUMINISTRO Y COLOCACION DE CONTACTO VISIBLE, INCLUYE FIJACION A MURO	PZA	6	\$ 34.54	207.24	0.154%	\$ 54.36	57%	305.16	0.244%	\$ 44.28	28%	283.56	\$ 45.02	30%	0.205%
INT1X20	SUMINISTRO Y COLOCACION DE INSTALACION DE BARRAS SUDACION SIMILAR INCLUYE: PRESENTACION, MANO DE OBRA, HERRAMIENTAS, PRUEBAS.	PZA	2	\$ 88.11	176.22	0.131%	\$ 16.02	32%	232.64	0.174%	\$ 55.97	9%	151.74	\$ 113.34	25%	0.168%

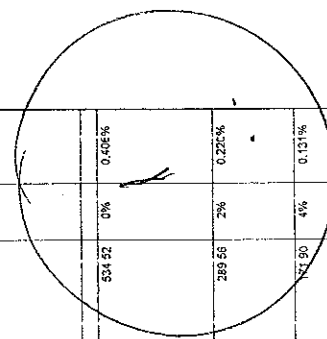

AYUNTAMIENTO CONSTITUCIONAL DE JALPA DE MENDEZ TABASCO.

LICITACION: JM-DOOTSM-038-2021

OBRA: OP33-180.- CONSTRUCCIÓN DE CUARTOS DORMITORIOS EN JALPA DE MÉNDEZ LOCALIDAD EJ. EL JUNCAL

UBICACIÓN: 047.- EJIDO EL JUNCAL



CUADRO COMPARATIVO DE PRECIOS UNITARIOS POR CONCEPTOS DE OBRA

CLAVE	CONCEPTO	UNIDAD	PRESUPUESTO BASE			CANDELARIA DAMASCO MARTINEZ			CESAR GERARDO BURELO GARCIA			SUSANA VALENZUELA GONZALEZ					
			CANTIDAD	P.U.	IMPORTE	INC. GRAL.	P.U.	IMPORTE	DIFEREN CIA EN %	INC. GRAL	P.U.	IMPORTE	DIFEREN CIA EN %	INC. GRAL	P.U.	IMPORTE	DIFEREN CIA EN %
2424	SUMINISTRO Y COLOCACION DE CABLE # 12 AWG INCLUYE MATERIAL MANO DE OBRA	ML	80	\$50.88	2,471.20	1.830%	\$ 33.06	7%	2,644.80	1.391%	\$ 31.28	1%	2,500.60	\$32.47	2,597.60	5%	1,924%
			SUB-TOTAL \$ 135,001.95						\$ 133,527.61						\$ 134,982.52		
			IVA \$ 21,600.32						\$ 21,364.42						\$ 21,597.20		
			TOTAL \$ 156,602.27						\$ 154,892.03						\$ 156,579.72		

DIRECTOR DE OBRAS ORDENAMIENTO TERRITORIAL Y SERVICIOS MUNICIPALES  
 ING. SERGIO ALBERTO HERNANDEZ PORTILLA

ING. JOSE CONCEPCION VAZQUEZ VENTURA



Palabras de Unidad con Español para todos!

AYUNTAMIENTO CONSTITUCIONAL DE JALPA DE MÉNDEZ, TABASCO.

LICITACION: JM-DOOTSJM-038-2021

OBRA: OP33-161.- CONSTRUCCIÓN DE CUARTOS DORMITORIOS EN JALPA DE MÉNDEZ LOCALIDAD EJ. NABOR CORNELIO ÁLVAREZ

UBICACIÓN: 061.- EJIDO NABOR CORNELIO ALVAREZ

CUADRO COMPARATIVO DE PRECIOS UNITARIOS POR CONCEPTOS DE OBRA

CLAVE	CONCEPTO	UNIDAD	PRESUPUESTO BASE				CANDELARIA DAMASCO MARTÍNEZ				CESAR GERARDO BURELO GARCÍA				SUSANA VALENZUELA GONZÁLEZ					
			CANTIDAD	P.U.	IMPORTE	INC. GRAL	P.U.	IMPORTE	DIFEREN CIA EN %	INC GRAL	P.U.	IMPORTE	DIFEREN CIA EN %	INC. GRAL	P.U.	IMPORTE	DIFEREN CIA EN %	INC. GRAL		
A1	PRELIMINARES																			
TRAZA-001	LIMPIEZA, TRAZO Y NIVELACIÓN DEL TERRENO CON CINTA Y HERRAMIENTAS DE MEDICIÓN MANUALES PARA ESTABLECIMIENTO DE PUNTO DE ESTABLECIMIENTO DE REFERENCIAS, INCLUIE: PUNTES DE MADERA, CALEADO, REFERENCIAS, BANCOS DE NIVELES, TODOS LOS MATERIALES NECESARIOS, MANO DE OBRA Y HERRAMIENTAS.	M2	24	\$5.90	465.60	0.397%	\$	5.94	465.36	-6%	0.349%	\$	5.91	468.04	-2%	0.354%	\$	465.44	0%	0.356%
A2	ORIENTACIÓN																			
EXCAVA-001	EXCAVACIÓN A CIELO ABIERTO POR MEDIOS MANUALES DE 0.00 A -1.00 m DE PROFUNDIDAD, EN MATERIAL TIPO "B", ZONA II, PARA LA FORMACIÓN DE CEPAS, INCLUIE: TRASPALEO VERTICAL, HORIZONTAL, TALUDES, AFINES, MANO DE OBRA Y HERRAMIENTAS.	M3	3.84	\$108.41	416.29	0.306%	\$	108.45	416.45	0%	0.312%	\$	108.01	418.60	1%	0.312%	\$	412.48	-1%	0.306%
PLANC-006	PLANTILLA DE CONCRETO HIDRÁULICO HECHO EN OBRA FC=190 KG/CM2 CON T.M.A. DE 18 mm. DE 5.00 cm DE ESPESOR, INCLUIE: PREPARACIÓN DE LA SUPERFICIE, MAESTRADO, ELABORACIÓN, VACIADO, TENDIDO Y NIVELADO DE CONCRETO, MANO DE OBRA Y HERRAMIENTAS.	M2	12.6	\$129.04	1,651.71	1.226%	\$	127.90	1,637.12	-1%	1.226%	\$	128.25	1,641.60	-1%	1.225%	\$	1,639.39	0%	1.229%
CADIS-303	CADISBA DE DESPLANTE (CDA-1) DE CONCRETO HIDRÁULICO HECHO EN OBRA FC=200 KG/CM2 CON T.M.A. DE 19 mm. DE 5.00 cm. DE ESPESOR, INCLUIE: MAESTRADO DE LOS MATERIALES, SUMINISTRO DE ACERO, CORTES, TRASLAPES, CIMBRA COMÚN, ELABORACIÓN, VACIADO Y VIBRADO DE CONCRETO, MANO DE OBRA, HERRAMIENTAS Y EQUIPO.	M/C	50.3	\$516.69	15,047.21	11.897%	\$	307.45	15,616.46	-3%	11.697%	\$	310.23	15,758.68	-2%	11.752%	\$	16,266.70	1%	12.052%
ZAPAS	CONSTRUCCIÓN DE ZAPATA ANILADA DE 40X40X10 CM DE SECCIÓN CON CONCRETO DE FC=250 KG/CM2, ARMADO CON ACERO DEL N.C. 3 A CADA 15 CM EN AMBOS SENTIDOS, INCLUIE: HABILITADO Y ARMADO DE ACERO, ELABORACIÓN, VACIADO Y TENDIDO DE CONCRETO, CIMBRA Y DESCIMBRA, MATERIALES, HERRAMIENTAS Y MANO DE OBRA.	PEZA	16	\$175.63	2,778.08	2.056%	\$	173.43	2,774.88	0%	2.078%	\$	173.69	2,779.04	0%	2.074%	\$	2,845.76	-5%	1.890%
A3	ALBAÑERÍA																			
MUAU-014	MURO DE BLOQUE HUECO DE (19 X 20 X 40) CM, ACABADO CON MORTERO CEMENTO-ARENA EN PROP. 1:3 CON ACABADO FIN, APARENTE EL BLOQUE ES VIBRADO Y DE 1" CALIDAD, CON JUNTAS DE 1.00 cm HASTA UNA ALTURA DE 4.00 m, INCLUIE: SUMINISTRO DE LOS MATERIALES, ACARREOS INTERNOS, ELABORACIÓN DE MEZCLA, PLOMO Y NIVELADO, MANO DE OBRA, HERRAMIENTAS Y ANDAMIOS.	M2	112.22	\$235.86	26,468.21	19.606%	\$	233.85	26,242.85	-1%	19.653%	\$	234.26	26,296.65	-1%	19.629%	\$	26,624.20	1%	19.724%

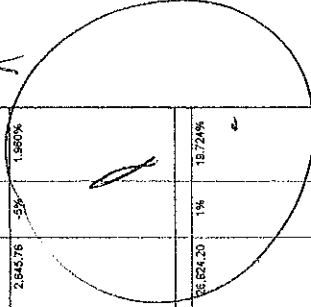

AYUNTAMIENTO CONSTITUCIONAL DE JALPA DE MÉNDEZ, TABASCO.

LICITACION: JM-DOOTS#-038-2021

OBRA: OP33-161.- CONSTRUCCIÓN DE CUARTOS DORMITORIOS EN JALPA DE MÉNDEZ LOCALIDAD EJ. NABOR CORNELIO ÁLVAREZ

UBICACIÓN: 061.- EJIDO NABOR CORNELIO ÁLVAREZ



Colaborar de unidas con el patrimonio para todos

CUADRO COMPARATIVO DE PRECIOS UNITARIOS POR CONCEPTOS DE OBRA

CLAVE	CONCEPTO	UNID.	PRESUPUESTO BASE				CANDELARIA DAMASCO MARTINEZ				CESAR GERARDO BURELO GARCIA				SUSANA VALENZUELA GONZALEZ					
			CANTIDAD	P.U.	IMPORTE	INC. GRAL	P.U.	IMPORTE	DIFEREN CIA EN %	INC. GRAL	P.U.	IMPORTE	DIFEREN CIA EN %	INC. GRAL	P.U.	IMPORTE	DIFEREN CIA EN %	INC. GRAL		
CA31-515	CASTILLO (6x3) DE CONCRETO HIDRAULICO HECHO EN OBRA P=150 KGCM2 CON T.M.A DE 10 X 15 cm. ARMADO ARMADURA ELECTROSOLDADA 8x6-4. INCLUYE: SUMINISTRO DE LOS MATERIALES, HABILITADO DE ACERO, CORTES, TRASLAPES, CIMBRA APARENTE, ELABORACION, VACIADO, MANO DE OBRA Y HERRAMIENTAS.	ML	48	\$165.37	8,945.76	5.628%	\$	103.87	9,205.76	4%	6.969%	\$	169.36	9,000.28	2%	7.784%	\$	8,897.28	-1%	5.291%
CADE1-520	CAJERA DE CERRAMIENTO (CC-1) DE CONCRETO HIDRAULICO HECHO EN OBRA P=150 KGCM2 CON T.M.A. DE 19 mm. DE 10x20 cm. ARMADO ARMADURA ELECTROSOLDADA 12x6-4. INCLUYE: SUMINISTRO DE LOS MATERIALES, HABILITADO DE ACERO, CORTES, TRASLAPES, CIMBRA APARENTE, ELABORACION, VACIADO, MANO DE OBRA Y HERRAMIENTAS.	ML	45.7	\$226.15	10,335.06	7.855%	\$	224.02	10,237.71	-1%	7.867%	\$	225.36	10,298.85	0%	7.868%	\$	10,372.98	0%	7.885%
PRO3-001	PISO DE CONCRETO HIDRAULICO HECHO EN OBRA P=150 KGCM2 CON T.M.A. DE 19 mm. DE 7 cm DE ESPESOR. ACABADO PULIDO SEMI RUSTICO, INCLUYE: MATERIALES, AFINE Y INVELACION DE TERRENO CON CORTE O RELLENO DE HASTA 5 cm DE ESPESOR CON MATERIAL PRODUCCION DE LAS EXCAVACIONES ELABORACION, VACIADO, TENDIDO Y INVERSA DE CANTON, MANO DE OBRA Y HERRAMIENTAS.	M2	78.88	\$208.91	16,478.82	12.208%	\$	201.92	15,827.45	-3%	11.928%	\$	207.21	16,344.72	-1%	12.199%	\$	16,150.91	-2%	11.966%
APLAN-154	APLANADO EN MURO CON MEZCLA DE CEMENTO Y ARENA EN PROP. 1:5 DE MADERA Y ESPONJA M.N. DE 2 cm DE ESPESOR HASTA UN ALTURA DE 0.08 A 4.00 m. INCLUYE: SUMINISTRO DE LOS MATERIALES, MAESTRAS, PLONEO, REGLADO, ELABORACION DE MEZCLA, MANO DE OBRA, HERRAMIENTAS Y ANDAMIOS.	M2	21.28	\$97.16	2,064.62	1.530%	\$	102.44	2,177.87	5%	1.621%	\$	100.36	2,133.65	3%	1.592%	\$	2,115.80	2%	1.567%
EMBOO-001	EMBOQUILLADO EN ARISTAS DE PUERTAS Y VENTANAS RECTAS O BOLEADAS CON MORTERO CEMENTO-ARENA EN PROP. DE 1:3 DE M.N. HASTA 15.00 cm DE ANCHO Y 3.00 cm DE ESPESOR ACABADO PULIDO CON LLANA Y PLONEO. INCLUYE: SUMINISTRO DE LOS MATERIALES, ELABORACION DE MEZCLA, CIMBRA, MANO DE OBRA, HERRAMIENTAS Y DESCIMBRADO.	ML	43.6	\$37.67	1,642.41	1.217%	\$	38.05	1,656.98	1%	1.242%	\$	38.25	1,580.50	-4%	1.180%	\$	1,622.36	-1%	1.200%
M4-426	TECHUMBRE SUMINISTRO Y COLOCACION DE PERFIL TUBULAR METALICO DE 4" X 1 1/2" CAL. 20. INCLUYE: SUMINISTRO DE LOS MATERIALES, COLOCACION, ANDAMIOS, MANO DE OBRA Y HERRAMIENTAS	ML	36	\$163.51	5,102.38	4.926%	\$	152.91	5,504.76	-10%	4.723%	\$	158.26	5,687.35	-7%	4.252%	\$	5,625.24	-3%	4.390%
LAM2-872	SUMINISTRO Y COLOCACION DE LAMINA RECTANGULAR ZINTRO- ALUM R72 DE 7.32 m DE LARGO CAL. 32 FIDADA CON PUNAS AUTO. ROSCABLE. INCLUYE: ACARRIO AL LUGAR DE LA OBRA, LIZADO Y MONTAJE EN EL LUGAR DE 400 mm. INCLUYE: COLOCACION, MATERIAL DE FIJACION, MANO DE OBRA Y HERRAMIENTAS.	PIEZA	18	\$97.58	1,756.52	13.036%	\$	953.66	17,165.88	-2%	12.866%	\$	982.56	17,328.08	-2%	12.951%	\$	17,464.50	-1%	12.804%





Gobierno de Unidad con Espinera para Tabasco

AYUNTAMIENTO CONSTITUCIONAL DE JALPA DE MÉNDEZ, TABASCO.

LICITACION: JM-DOOTS-M-038-2021

OBRA: OP33-161.- CONSTRUCCIÓN DE CUARTOS DORMITORIOS EN JALPA DE MÉNDEZ LOCALIDAD EL NABOR CORNELIO ÁLVAREZ

UBICACIÓN: 061.- EJIDO NABOR CORNELIO ALVAREZ

CUADRO COMPARATIVO DE PRECIOS UNITARIOS POR CONCEPTOS DE OBRA

CLAVE	CONCEPTO	UNIDAD	PRESUPUESTO BASE			CANDELARIA DAMASCO MARTINEZ			CESAR GERARDO BURELO GARCIA			SUSANA VALENZUELA GONZALEZ												
			CANTIDAD	P.U.	IMPORTE	INC. GRAL	P.U.	IMPORTE	DIFEREN CIA EN %	INC. GRAL	P.U.	IMPORTE	DIFEREN CIA EN %	INC. GRAL	P.U.	IMPORTE	DIFEREN CIA EN %	INC. GRAL						
24-24	SUMINISTRO Y COLOCACION DE CABLE # 12 AWG INCLUDE MATERIAL Y MANO DE OBRA	ML	80	\$50.89	2,471.20	1.830%	\$	33.06	\$	2,644.80	7%	1,881%	\$	31.28	\$	2,500.80	1%	1,866%	\$	332.47	\$	2,537.50	5%	1,824%

SUB-TOTAL: \$ 116,091.89  
 IVA: \$ 7,880.52  
 TOTAL: \$ 123,972.41

\$ 133,986.17  
 \$ 21,438.11  
 \$ 155,478.28

\$ 124,882.52  
 \$ 21,587.20  
 \$ 156,479.72

DIRECTOR DE OBRAS ORDENAMIENTO TERRITORIAL Y SERVICIOS MUNICIPALES

ING. SERGIO ALBERTO HERNANDEZ PORTILLA

ING. JOSE CONCEPCION VAZQUEZ VENTURA

AYUNTAMIENTO MUNICIPAL DE JALPA DE MENDEZ DE ABASCO.

LICITACION: JM-DOOTSM-038-2021

OBRA: OP33-162.- CONSTRUCCION DE CUARTOS DORMITORIOS EN JALPA DE MENDEZ LOCALIDAD RA. CHACALAPA 1RA. SECCION

UBICACION: 011.- RA. CHACALAPA 1RA. SECCION



Gobierno de Jalisco con Espicentro para todos

CUADRO COMPARATIVO DE PRECIOS UNITARIOS POR CONCEPTOS DE OBRA

CLAVE	CONCEPTO	PRESUPUESTO BASE				CANDELARIA DARIASCO MARTINEZ				CESAR GERARDO BURELO GARCIA				SUSANA VALENZUELA GONZALEZ				
		CANTIDAD	P.U.	IMPORTE	INC. GRAL	P.U.	IMPORTE	INC. GRAL	DIFERENCIA EN %	P.U.	IMPORTE	INC. GRAL	DIFERENCIA EN %	P.U.	IMPORTE	INC. GRAL	DIFERENCIA EN %	
A1	CUARTOS DORMITORIOS PRELIMINARES																	
TRAM-001	LIMPIEZA, TRAZO Y NIVELACION DE TERRENO CON CINTA Y HERRAMIENTAS DE MEDICION MANUALES, PARA DESPLANTE DE ESTRUCTURAS ESTABLECIENDO EJES Y REFERENCIAS INCLUIE: PUENTES DE MADERA CALEADO, REFERENCIAS, BANCOS DE NIVELES, TODOS LOS MATERIALES NECESARIOS, MANO DE OBRA HERRAMIENTAS.	42	\$5.90	247.80	0.367%	\$ 5.54	232.68	-6%	0.449%	\$ 5.81	244.02	-2%	0.373%	\$5.91	248.22	0%	0.377%	
A2	EXCAVACION A CIELO ABIERTO POR MEDIOS MANUALES DE 0.60 X 1.00 FT DE PROFUNDIDAD, EN MATERIAL TIPO B ZONA II, PARA LA FORTIFICACION VERTICAL, HORIZONTAL, TRASLAPES, ARISTES, MANO DE OBRA HERRAMIENTAS.	1.92	\$103.41	208.15	0.308%	\$ 138.45	268.22	0%	0.412%	\$ 103.01	269.30	1%	0.320%	\$107.42	206.25	-1%	0.315%	
PLANC-005	PLANTILLA DE CONCRETO HIDRAULICO HECHO EN OBRA FC=10-KG/CM2 CON T.M.A. DE 13 mm. DE 3.0-4.0 CM DE ESPESOR, INCLUIE PREPARACION DE LA SUPERFICIE MAESTRADO, ELABORACION, VAGADO TENDIDO Y NIVELADO DE CONCRETO MANO DE OBRA Y HERRAMIENTAS.	6.4	\$129.04	825.86	1.223%	\$ 127.90	818.56	-1%	1.226%	\$ 123.25	810.80	-1%	1.254%	\$120.64	829.70	0%	1.261%	
CANT-303	CADENA DE DESPLANTE (CDX) DE CONCRETO HIDRAULICO HECHO EN OBRA FC=200 KG/CM2 CON T.M.A. DE 13 mm. DE 15 X 30 mm, ARMADO ARMADURA ELECTROSOLDADA 15x30-14, INCLUIE SUMINISTRO DE LOS MATERIALES HABILITADO DE ACERO, CORTES, TRASLAPES, CIMBRA COMUN, ELABORACION, VAGADO VIBRADO DE CONCRETO, MANO DE OBRA HERRAMIENTAS Y EQUIPO	24.4	\$315.08	7,693.23	11.887%	\$ 317.45	7,693.23	-3%	11.897%	\$ 310.23	7,679.84	-2%	11.045%	\$320.25	8,134.35	1%	12.261%	
ZAFAS	CONSTRUCCION DE ZAFAS, ABSUDA DE 80 CM DE ANCHURA, 15 CM DE ALTO PARA LA CUBIERTA, ARMADO CON ACERO DEL NO. 14 CAD. 15 CM EN AMBOS SENTIDOS, INCLUIE HABILITADO Y ARMADO DE ACERCO ELABORACION, VAGADO TENDIDO DE CONCRETO, CIMBRA Y DESCIMBRA MATERIALES, HERRAMIENTAS Y MANO DE OBRA	8	\$173.63	1,389.04	2.058%	\$ 173.43	1,387.44	0%	2.076%	\$ 173.69	1,389.62	0%	2.124%	\$184.36	1,322.88	-5%	2.095%	
A3	ALBAÑILERIA																	
MUAD-014	MURO DE BLOCK HUECO DE 10 X 20 CM, ASENTADO CON MORTERO CEMENTO-ARENA EN PROP. 1:5 CON ACABADO M.R. APARENTE EL BLOCK VIBRADO Y DE 1 CALIDAD CON JUNTAS DE 1.00 CM PASTA UNA ALTURA DE 10 CM, INCLUIE SUMINISTRO DE LOS MATERIALES ACABADOS INTERIORS, ELABORACION DE MEZCLA, PLOMO, NIVELADO, MANO DE OBRA HERRAMIENTAS Y ANDAMIOS.	58.11	\$235.96	13,734.10	19.806%	\$ 235.85	13,721.32	-1%	19.853%	\$ 224.26	13,144.33	-1%	21.089%	\$227.25	13,312.10	1%	20.213%	



AYUNTAMIENTO CONSTITUCIONAL DE JALPA DE MENDE ABASCO.

LICITACION: JM-D00TSM-038-2021

OBRA: OP33-162.- CONSTRUCCION DE CUARTOS DORMITORIOS EN JALPA DE MÉNDEZ LOCALIDAD RA. CHACALAPA 1RA. SECCIÓN

UBICACIÓN: 011.- RA. CHACALAPA 1RA. SECCIÓN



CUADRO COMPARATIVO DE PRECIOS UNITARIOS POR CONCEPTOS DE OBRA

CANTIDAD	PRESUPUESTO BASE				CANDELARIA DAMIASCO MARTINEZ				CESAR GERARDO BURELO GARCIA				SUSANA VALENZUELA GONZALEZ			
	P.U.	IMPORTE	INC. GRAL	DIFERENCIA EN %	P.U.	IMPORTE	INC. GRAL	DIFERENCIA EN %	P.U.	IMPORTE	INC. GRAL	DIFERENCIA EN %	P.U.	IMPORTE	INC. GRAL	DIFERENCIA EN %
24	\$165.37	4,472.88	6.623%	4%	\$131.87	\$4,552.88	6.965%	4%	\$185.36	\$4,544.84	6.847%	2%	\$185.36	\$4,448.84	-1%	6.755%
22.85	\$226.15	5,167.53	7.658%	-1%	\$224.02	\$5,118.06	7.667%	-1%	\$225.36	\$5,149.48	7.672%	0%	\$223.98	\$5,185.49	0%	7.075%
35.44	\$208.91	7,398.41	12.286%	-3%	\$211.92	\$7,983.72	11.928%	-3%	\$207.21	\$8,172.36	12.492%	-1%	\$205.26	\$8,095.45	-2%	12.282%
10.53	\$87.16	1,032.81	1.500%	5%	\$122.44	\$1,088.94	1.851%	5%	\$100.36	\$1,046.83	1.631%	3%	\$93.52	\$1,057.80	2%	1.605%
21.5	\$37.87	821.21	1.217%	1%	\$36.05	\$829.69	1.242%	1%	\$35.25	\$760.25	1.208%	-4%	\$37.21	\$811.10	-1%	1.221%
18	\$189.01	3,051.18	4.500%	-10%	\$152.91	\$2,752.38	4.123%	-10%	\$152.26	\$2,648.68	4.355%	-7%	\$164.53	\$2,982.82	-3%	4.488%
9	\$877.66	7,999.12	13.065%	-2%	\$915.86	\$8,584.34	12.658%	-2%	\$952.58	\$8,663.04	12.243%	-2%	\$973.25	\$8,732.25	-1%	13.259%

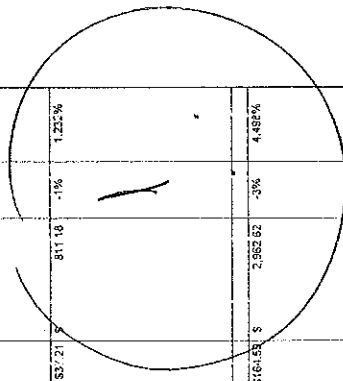

AYUNTAMIENTO CONSTITUCIONAL DE JALPA DE MENDE ABASCO.



LICITACION: JM-DOOTSM-038-2021  
 OBRA: OP33-162.- CONSTRUCCION DE CUARTOS DORMITORIOS EN JALPA DE MÉNDEZ LOCALIDAD RA. CHACALAPA 1RA. SECCION  
 UBICACION: 011.- RA. CHACALAPA 1RA. SECCION

El Sistema de Unidades de Medida para la obra

CUADRO COMPARATIVO DE PRECIOS UNITARIOS POR CONCEPTOS DE OBRA

CANTIDAD	P.U.	IMPORTE	PRESUPUESTO BASE		INC. GRAL	CARDELARIA GAMIASCO MARTINEZ		INC. GRAL	CESAR GERARDO BURELO GARCIA		INC. GRAL	SUSANA VALENZUELA GONZALEZ		
			CONCEPTO	UNIDAD		DIFERENCIA EN %	IMPORTE		DIFERENCIA EN %	IMPORTE		DIFERENCIA EN %	IMPORTE	DIFERENCIA EN %
45	12.81	\$60.07	788.50	1.140%	1.129%	752.97	-2%	1.168%	763.08	-1%	1.168%	781.79	2%	1.167%
ACABADOS SUMINISTRO Y APLICACION DE: BEREL SHERWIN WILLIAMS COEQUivalente EN BRUNOS, GRUESOS, COLINAS Y PLACIONES A 2 MANOS DEL NIVEL 0.00 HASTA 4.00 m DE ALTURA EN INTERIORES Y/O EXTERIORES INCLUYE: LIMPIEZA DE LA SUPERFICIE RESANAR, MANO DE OBRERA, HERRAMIENTAS Y ANDAMIAJE.														
2	\$1,806.71	3,613.42	3,626.42	0%	5.731%	3,626.42	0%	5.881%	3,617.36	1%	5.881%	3,620.50	0%	5.881%
HERRVY SUMINISTRO Y COLOCACION DE PUERTA MODELO COLO-NIST BLANCOPRIMER O SIMILAR CALIDAD, MEDIDA: 0.85X2.13ms., INCLUYE: MARCO RCSS1 BLANCO O SIMILAR, CERRADURA PORNILINDRICA RECAMARA CROMO MANT: PHILLIPS GAMA CLINDRICA MX81141 (1) SIMILAR, 2 BISAGRAS.														
3	\$1,403.52	4,210.56	4,184.15	-1%	6.207%	4,184.15	-1%	6.388%	4,155.75	-1%	6.388%	4,230.78	0%	6.424%
VENTANA DE ALUMINIO NATURAL, CORREDERA DE 1.00 X 1.00 MTS. MARC. CUPRUM O SIMILAR. INCLUYE: TAQUETES Y PLAS DE FIJACION														
3.5	\$364.25	1,274.88	1,283.29	-1%	1.892%	1,283.29	-1%	1.898%	1,267.88	-1%	1.898%	1,287.88	-1%	1.925%
PISOVY SUMINISTRO E INSTALACION DE LOSETA EN MURO A BASE DE PISO DECERAMICA MARCA LAMOSA DISEÑO EMPEDRADO DE 40 X 40 CM O SIMILARASENTADO CON MORTERO CEMENTICARENA PROP 1:4. INCLUYE: SUMINISTRO DE LOS MATERIALES, ACAPFROS A LA OBRA, TRAZO, COFTI, CORTES ESPECIALES, REMATES E BORDOS Y MUROS, ESCUADRA, DESPERDICIOS, JUNTAS, ELEVACION DE LOS MATERIALES A CUALQUIER NIVEL, ALICATADO, MANO DE OBRERA, HERRAMIENTAS, EQUIPO Y RETIRO DE MATERIAL SOBRENTE FUERA DE LA OBRA.														
1	\$298.11	288.11	283.64	-2%	0.385%	283.64	-2%	0.405%	285.38	0%	0.405%	287.26	0%	0.405%
ELECTRICO SUMINISTRO Y COLOCACION DE CENTRO DE CARGA MONOFASICO (1) MODELO OZZE MARCA SQUARE (1) SIMILAR. INCLUYE: ADQUISICION ACARREO, MATERIAL DE FIJACION, MANO DE OBRERA, HERRAMIENTAS, EQUIPO CONEXIONES.														
3	\$47.15	141.54	146.42	32%	0.278%	146.42	32%	0.253%	145.26	17%	0.253%	144.78	2%	0.226%
LAMP SUMINISTRO Y COLOCACION DE LAMPARA AHORRADORA DE ENERGIA DE 9 WATTS, INCLUYE: SCQLET MARCUSA O SIMILAR, MANO DE OBRERA, HERRAMIENTA Y PRUEBA.														
3	\$27.85	82.98	136.45	67%	0.207%	136.45	67%	0.148%	132.24	17%	0.148%	131.65	4%	0.131%
APAGAVIS SUMINISTRO Y COLOCACION DE APAGADOR VISIBLE, INCLUYE FIJACION A MURO														
3	\$34.54	103.62	165.08	57%	0.243%	165.08	57%	0.203%	152.78	26%	0.203%	151.05	30%	0.205%
CONTACTO VISIBLE, INCLUYE FIJACION A MURO														
1	\$88.11	88.11	116.32	32%	0.174%	116.32	32%	0.147%	110.34	9%	0.147%	110.34	28%	0.186%
SUMINISTRO Y COLOCACION DE INTERRUPTOR TERMICO O 12.20A MARCA SQUARE (1) SIMILAR. INCLUYE: PRESENTACION, MANO DE OBRERA, HERRAMIENTAS Y PRUEBAS.														

AYUNTAMIENTO CONSTITUCIONAL DE JALPA DE MENDEZ, TABASCO.



LICITACION: JM-DOOTSM-038-2021  
 OBRA: OP33-162.- CONSTRUCCION DE CUARTOS DORMITORIOS EN JALPA DE MENDEZ LOCALIDAD RA. CHACALAPA 1RA. SECCION  
 UBICACION: 011.- RA. CHACALAPA 1RA. SECCION

CUADRO COMPARATIVO DE PRECIOS UNITARIOS POR CONCEPTOS DE OBRA

CLAVE	CONCEPTO	UNIDAD	PRESUPUESTO BASE			CANDELARIA DAMASCO MARTINEZ			CESAR GERARDO BURELO GARCIA			SUSANA VALENZUELA GONZALEZ											
			CANTIDAD	P.U.	IMPORTE	INC. GRAL	DIFEREN CIA EN %	IMPORTE	INC. GRAL	DIFEREN CIA EN %	P.U.	IMPORTE	INC. GRAL	DIFEREN CIA EN %	IMPORTE	INC. GRAL	DIFEREN CIA EN %						
24-24	SUMINISTRO Y COLOCACION DE CABLE P.O. AWG INCLUYE MATERIAL Y MANO DE OBRA.	ML	40	\$33.89	1,225.60	1.830%	33.06	\$	1,322.40	7%	1.987%	\$	31.26	\$	1,250.40	1%	1.666%	\$	532.47	\$	1,238.10	5%	1.924%
SUB-TOTAL					\$ 67,501.07				\$ 66,753.80						\$ 65,394.10						\$ 67,451.26		
TOTAL					\$ 10,800.18				\$ 10,682.21						\$ 10,718.06						\$ 11,738.80		
TOTAL					\$ 78,301.18				\$ 77,436.01						\$ 77,113.16						\$ 78,239.86		

DIRECTOR DE OBRAS ORDENAMIENTO TERRITORIAL Y SERVICIOS MUNICIPALES

ING. SERGIO ALBERTO HERNANDEZ PORTILLA

ING. JOSE CONCEPTION VAZQUEZ VENTURA

AYUNTAMIENTO CONSTITUCIONAL DE JALPA DE MENDE BASCO.



LICITACION: JM-DOOTSM-038-2021

OBRA: OP33-163.- CONSTRUCCIÓN DE CUÁRTOS DORMITORIOS EN JALPA DE MÉNDEZ LOCALIDAD VILLA JALUPA

UBICACIÓN: 021.- VILLA JALUPA

CUADRO COMPARATIVO DE PRECIOS UNITARIOS POR CONCEPTOS DE OBRA

C O N C E P T O	UNIDAD	PRESUPUESTO BASE				CANDELARIA DABASCO MARTINEZ				CESAR GERARDO BURELO GARCIA				SUSANA VALENZUELA GONZALEZ			
		CANTIDAD	P.U.	IMPORTE	INC. GRAL	P.U.	IMPORTE	DIFEREN CIA EN %	INC. GRAL	P.U.	IMPORTE	DIFEREN CIA EN %	INC. GRAL	P.U.	IMPORTE	DIFERE N CIA EN %	INC. GRAL
A. CUARTOS DORMITORIOS																	
A1. PRELIMINARES																	
TRAZA 001	M2	84	\$5.93	495.60	0.367%	\$ 5.54	465.36	-8%	0.349%	\$ 5.81	468.04	-2%	0.373%	\$5.91	486.44	0%	0.377%
A2. CIMENTACIÓN																	
EXCAV. 001	M3	3.84	\$108.41	419.28	0.308%	\$ 139.45	416.45	0%	0.12%	\$ 108.01	418.80	1%	0.320%	\$107.42	412.49	-1%	0.315%
PLANC 005	M2	12.9	\$129.04	1,651.71	1.223%	\$ 127.90	1,657.12	-1%	1.28%	\$ 128.25	1,641.80	-1%	1.255%	\$128.64	1,659.39	0%	1.264%
CALES 303	M.	50.8	\$515.08	16,047.21	11.857%	\$ 317.45	15,618.45	-3%	11.697%	\$ 310.23	15,749.68	-2%	12.045%	\$320.25	16,268.70	1%	12.381%
ZAPATA 014	PZA	16	\$173.03	2,778.08	2.058%	\$ 173.43	2,774.98	0%	2.076%	\$ 173.69	2,778.04	0%	2.124%	\$182.36	2,845.76	-5%	2.008%
A3. ALBANILERIA																	
MUATO 014	M2	112.22	\$235.46	26,468.21	19.609%	\$ 235.93	26,242.85	-1%	19.655%	\$ 234.26	26,248.66	-1%	21.093%	\$237.25	26,624.20	1%	20.211%

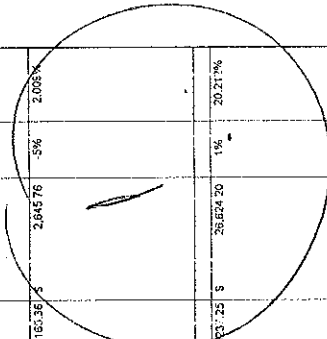

AYUNTAMIENTO CONSTITUCIONAL DE JALPA DE MENDEZ BASCO

LICITACION: JM-DOOTSM-038-2021  
 OBRA: OP33-163.- CONSTRUCCIÓN DE CUARTOS DORMITORIOS EN JALPA DE MÉNDEZ LOCALIDAD VILLA JALUPA  
 UBICACIÓN: 021.- VILLA JALUPA



Elaborado con Espesometro para Insumi

CUADRO COMPARATIVO DE PRECIOS UNITARIOS POR CONCEPTOS DE OBRA

CLAVE	CONCEPTO	UNIDAD	PRESUPUESTO BASE				CANDELARIA DAMASCO MARTINEZ				CESAR GERARDO BURELO GARCIA				SUSANA VALENZUELA GONZALEZ			
			CANTIDAD	P.U.	IMPORTE	INC. GRAL	P.U.	IMPORTE	DIFEREN CIA EN %	INC. GRAL	P.U.	IMPORTE	DIFEREN CIA EN %	INC. GRAL	P.U.	IMPORTE	DIFEREN CIA EN %	INC. GRAL
CAT-515	SASTILLO (K-1) DE CONCRETO HIDRAULICO HECHO EN OBRA F=150 KG/CM2 CON T.M.A. DE 19 mm. DE 10 x 15 cm. ARMADO ARMADURA ELECTROSOLDADA 8mm-4, INCLUYE SUMINISTRO DE LOS MATERIALES HABITADO DE ACERO, CORTES Y ELABORACION VACIADO, MANO DE OBRA Y HERRAMIENTAS.	M.	48	\$186.37	8,845.76	6.62%	\$131.87	\$ 5,305.76	4%	6.98%	\$ 169.36	2%	6.94%	\$165.36	\$ 8,387.28	-1%	6.75%	
CATEG-520	CADENA DE CERRAMIENTO (CCT-1) DE CONCRETO HIDRAULICO HECHO EN OBRA F=150 KG/CM2 CON T.M.A. DE 15 mm. DE 10 x 20 cm. ARMADO ARMADURA ELECTROSOLDADA 12mm-4, INCLUYE SUMINISTRO DE LOS MATERIALES HABITADO DE ACERO, CORTES Y ELABORACION VACIADO, MANO DE OBRA Y HERRAMIENTAS.	M.	45.7	\$226.15	10,335.06	7.65%	\$ 224.02	\$ 10,207.71	-1%	7.66%	\$ 225.36	0%	7.87%	\$221.96	\$ 10,372.99	0%	7.87%	
PS008-001	FIBRO DE CONCRETO HIDRAULICO HECHO EN OBRA F=150 KG/CM2 CON T.M.A. DE 19 mm. DE 7 cm DE ESPESOR ACABADO PUJEROL EN ARIE INVELOCACION DE TERRENO CON CORTI O RELLENO DE HASTA 5 cm DE ESPESOR CON MATERIAL PRODUCTO DE LAS EXCAVACIONES, ELABORACION VACIADO, TENDIDO Y HINCELADO DE CONCRETO, MANO DE OBRA Y HERRAMIENTAS.	M2	76.80	\$286.31	16,776.62	12.26%	\$ 231.92	\$ 15,927.45	-3%	11.92%	\$ 267.21	-1%	12.48%	\$205.26	\$ 15,190.91	-2%	12.26%	
APLAN-154	AFLANADO EN MURO CON MEZCLA CEMENTO-ARENA EN PROP. 1:3 ACABADO CEPILLADO FINO CON LLANO DE MADERA Y O ESPONJA M.M. DE 2 cm DE ESPESOR HASTA UN ALTURA DE 0.01 A 4.00 m. INCLUYE SUMINISTRO DE LOS MATERIALES, MAESTRAS, PLOMEC REGLADO, ELABORACION DE MEZCLA, MANO DE OBRA, HERRAMIENTAS Y ANDIMIOS.	M2	21.26	\$97.16	2,065.62	1.530%	\$ 132.44	\$ 2,177.87	5%	1.631%	\$ 100.36	3%	1.631%	\$93.52	\$ 2,116.80	2%	1.606%	
EMBO-601	EMBOCILLADO EN ARISTAS DE PUERTAS Y VENTANAS RECTAS Y BOLEADAS CON MORTERO CEMENTO-ARENA EN PROP. DE 1:3 DE M.N. HASTA 15.00 cm DE ANCHO Y 3.00 cm DE ESPESOR ACABADO PULIDO CON LLANO DE MADERA Y O ESPONJA, INCLUYE SUMINISTRO DE LOS MATERIALES, ELABORACION DE MEZCLA, CIERRE, MANO DE OBRA, HERRAMIENTAS Y DESCIMENADO.	M.	43.6	\$37.67	1,642.41	1.217%	\$ 36.05	\$ 1,656.98	1%	1.242%	\$ 33.25	-4%	1.209%	\$37.21	\$ 1,622.35	-1%	1.222%	
A4-CANMO-476	TECHUMERE SUMINISTRO Y COLOCACION DE PERFL TUBULAR METALICO DE 4" X 1/2" CAL. 20. INCLUYE SUMINISTRO DE LOS MATERIALES, COLOCACION Y HERRAMIENTAS.	M.	36	\$165.51	6,102.36	4.520%	\$ 132.91	\$ 5,504.76	-10%	4.123%	\$ 159.26	-7%	4.359%	\$161.69	\$ 5,925.24	-3%	4.401%	
LAM-132-R72	SUMINISTRO Y COLOCACION DE LAMPA RECTANGULAR ZINTRO ALUMINIO DE 7.32 m DE LARGO CAL 32 FUND CON PLAS AUTO-ROSCABLE INCLUYE ACAPREO AL LUGAR DE LA OBRA, 12AJ MANO OBRAS HASTA UNA ALTURA DE 4.00 m. MONTAJE, FIJACION, MATERIALES DE FIJACION, MANO DE OBRA Y HERRAMIENTAS.	PIEZA	18	\$977.36	17,392.24	13.036%	\$ 931.66	\$ 17,168.88	-2%	12.656%	\$ 962.56	-2%	12.243%	\$970.25	\$ 17,465.56	-1%	12.243%	

AYUNTAMIENTO CONSTITUCIONAL DE JALPA DE MENDEZ BASCO.

LICITACION: JM-DOOTSM-033-2021  
 OBRA: OP33-163.- CONSTRUCCIÓN DE CUARTOS DORMITORIOS EN JALPA DE MÉNDEZ LOCALIDAD VILLA JALUPA  
 UBICACIÓN: 021.- VILLA JALUPA



Gobierno de Unidad con Español y Bilingüe

CUADRO COMPARATIVO DE PRECIOS UNITARIOS POR CONCEPTOS DE OBRA

CLAVE	UNIDAD	CONCEPTO	PRESUPUESTO BASE				CANDELARIA DAMASCO MARTINEZ				CESAR GERARDO BURELO GARCIA				SUSANA VALENZUELA GONZALEZ			
			CANTIDAD	P.U.	IMPORTE	INC. GRAL	P.U.	IMPORTE	DIFEREN CIA EN %	INC. GRAL	P.U.	IMPORTE	DIFEREN CIA EN %	INC. GRAL	P.U.	IMPORTE	DIFEREN CIA EN %	INC. GRAL
A5	CM2	ACABADOS																
PNTRY-400	M2	SUMINISTRO Y APLICACION DE BEREL, SHERWIN WILLIAMS CON INCLUIR EN LOS TRABAJOS INSTALACIONES EN MUROS TRASES, COLILLANAS Y PLAFONES A 2 MANOS DEL NIVEL 0.00 HASTA 4.00 m DE ALTURA EN INTERIORES Y/O EXTERIORES INCLUYE: LIMPIEZA DE LA SUPERFICIE RESANE, MANO DE OBRA, HERRAMIENTAS Y ANOMIAJAE.	35.62	\$80.07	1,554.99	1.140%	\$80.07	1,554.94	-2%	1.128%	\$95.57	1,524.18	-1%	1.185%	\$81.03	1,563.99	2%	1.181%
HERVV	PZA	SUMINISTRO Y COLOCACION DE PUERTA MODELO COLOMIST BLANCA PRIMER O SIMILAR CALIDAD, MEDIDAS 0.85X2.13mts., INCLUYE: MARCO RCSS BLANCO O SIMILAR, CERRADURA PCMC CLINDRICA RECAMARA DROMO MATE PHILLIPS GAMA CLINDRICA MX3141 C SIMILAR, 2 BISAGRAS.	4	\$1,936.71	7,652.84	5.648%	\$1,936.71	7,652.84	0%	5.731%	1,932.60	7,654.72	1%	5.831%	\$1,910.25	7,641.00	0%	5.601%
VENTAL	PZA	SUMINISTRO Y COLOCACION DE VENTANA DE ALUMINIO NATURAL CORREDIZA DE 1.00 X 1.00 MTS MARCA CUPRUM O SIMILAR INCLUYE TAQUETES Y PIJAS DE FIJACION	6	\$1,403.52	8,421.12	6.238%	\$1,403.52	8,328.30	-1%	6.237%	1,365.23	8,317.50	-1%	6.398%	\$1,410.25	8,461.55	0%	6.424%
PIB0VV	M2	SUMINISTRO E INSTALACION DE LOSETA EN MURO A BASE DE PISO DE CERAMICA MARCA LAMOSA DISERC EMPEDRADO DE 40 x 40 cm O SIMILAR ASENTADO CON MORTERO CEMENTO ARENA PRCP. 1:4. INCLUYE SUMINISTRO DE LOS MATERIALES ACARRIOS A LA OBRA, TIRAZO, CORTE CORTES ESPECIALES, REMATES EN BORDOS Y MUROS, ESCUADRAS DESPERDICIOS, JUNTAS, ELEVACION DE LOS MATERIALES A CUA CUJER NIVEL Y/O ALTURA, MANO DE OBRA HERRAMIENTAS EQUIPO JETON (DE MATERIAL SOBREPANTE FUERA DE U	7	\$364.25	2,549.75	1.889%	\$364.25	2,526.58	-1%	1.882%	362.25	2,555.75	-1%	1.928%	\$364.25	2,595.75	-1%	1.922%
A6	PZA	ELECTRICO																
CE002	PZA	SUMINISTRO Y COLOCACION DE CENTRO DE CARGA MONOFASICO MODELO OZZE MARCA SQUARED O SIMILAR. INCLUYE: ADQUISICION ACARRO MATERIAL DE FIJACION, EQUIPO DE OBRA, HERRAMIENTAS, EQUIPO, CONEXIONES.	2	\$268.11	536.22	0.387%	\$268.11	527.28	-2%	0.386%	265.38	530.76	-1%	0.405%	\$267.25	534.52	0%	0.404%
LAJ/P	PZA	SUMINISTRO Y COLOCACION DE LAMPARA AHO TRADORA DE ENERGIA DE 9 WATTS INCLUYE: SCQUET MARCA USA O SIMILAR, MANO DE OBRA, HERRAMIENTA Y PRUEBA.	6	\$47.15	283.08	0.210%	\$47.15	372.64	32%	0.278%	55.26	331.56	17%	0.253%	\$44.26	289.56	2%	0.222%
APAGVIS	PZA	SUMINISTRO Y COLOCACION DE APAGADOR VISIBLE, INCLUYE FIJACION	5	\$27.65	165.56	0.123%	\$27.65	276.90	67%	0.207%	32.24	163.44	17%	0.148%	\$24.65	171.80	4%	0.131%
CONT0V1S	PZA	SUMINISTRO Y COLOCACION DE CONTACTO VISIBLE, INCLUYE FIJACION	5	\$34.84	207.24	0.154%	\$34.84	326.16	57%	0.244%	44.26	245.56	28%	0.203%	\$44.06	270.30	30%	0.202%
INT120	PZA	SUMINISTRO, COLOCACION, INSTALACION DE INTERRUPTOR TECNICO COLOMIST SQUARED O SIMILAR, INCLUYE PRESENTACION, MANO DE OBRA, HERRAMIENTAS, PRUEBAS	2	\$86.11	176.22	0.131%	\$86.11	232.64	32%	0.174%	55.07	161.74	9%	0.147%	\$110.34	220.60	25%	0.188%

AYUNTAM **CONSTITUCIONAL DE JALPA DE MENDE** **3ASCO.**

LICITACION: JM-DOOTSM-038-2021  
 OBRA: OP33-163.- CONSTRUCCIÓN DE CUARTOS DORMITORIOS EN JALPA DE MÉNDEZ LOCALIDAD VILLA JALUPA  
 UBICACIÓN: 021.- VILLA JALUPA



¡Cambios de Unidad con Efecto de Precios por Unidad!

**CUADRO COMPARATIVO DE PRECIOS UNITARIOS POR CONCEPTOS DE OBRA**

CLAVE	CONCEPTO	UNIDAD	PRESUPUESTO BASE			CANDELARIA DAMASCO MARTINEZ			CESAR GERARDO BURELO GARCIA			SUSANA VALENZUELA GONZALEZ						
			CANTIDAD	P.U.	IMPORTE	INC. GRAL	P.U.	IMPORTE	DIFEREN CIA EN %	INC. GRAL	P.U.	IMPORTE	DIFEREN CIA EN %	INC. GRAL	P.U.	IMPORTE	DIFEREN CIA EN %	INC. GRAL
24-24	SUMINISTRO Y COLOCACION DE CABLE # 12 AWG INCLUYE. MATERIAL Y MANO DE OBRA	ML	80	\$30.89	2,471.20	1.650%	\$ 33.06	\$ 2,644.80	7%	1.981%	\$ 31.26	\$ 2,500.80	1%	1.666%	\$ 32.47	\$ 2,597.60	3%	1.924%
			SUB-TOTAL: \$ 131,001.99			SUB-TOTAL: \$ 133,527.61			SUB-TOTAL: \$ 131,988.17			SUB-TOTAL: \$ 134,892.43						
			IVA: \$ 21,600.32			IVA: \$ 21,364.42			IVA: \$ 21,438.11			IVA: \$ 21,931.70						
			TOTAL: \$ 156,602.31			TOTAL: \$ 154,892.03			TOTAL: \$ 153,426.28			TOTAL: \$ 156,824.13						

DIRECTOR DE OBRAS ORDENAMIENTO TERRITORIAL Y SERVICIOS MUNICIPALES

ING. SERGIO ALBERTO HERNANDEZ TORTILLA

ING. JOSE CONCEPCION VAZQUEZ VENTURA

AYUNTAMIENTO CONSTITUCIONAL DE JALPA DE MENDEZ BASCO.

LICITACION: JM-DOOTSM-038-2021  
 OBRA: OP33-164.- CONSTRUCCIÓN DE CUARTOS DORMITORIOS EN JALPA DE MÍNEZ LOCALIDAD TIERRAS PELEADAS (TIERRAS AMIGAS)  
 UBICACIÓN: 040.- RA. TIERRAS PELEADAS (TIERRAS AMIGAS)



Comuna de Unidad con Esporción para total

CUADRO COMPARATIVO DE PRECIOS UNITARIOS POR CONCEPTOS DE OBRA

CLAVE	CONCEPTO	UNIDAD	PRESUPUESTO BASE			CANDELARIA DANIASCO MARTINEZ			CESAR GERARDO BURELO GARCIA			SUSANA VALENZUELA GONZALEZ									
			CANTIDAD	P.U.	IMPORTE	INC. GRAL	DIFEREN CIA EN %	IMPORTE	P.U.	IMPORTE	DIFEREN CIA EN %	INC. GRAL	P.U.	IMPORTE	DIFEREN CIA EN %	INC. GRAL					
A.	CUARTOS DORMITORIOS																				
A1	PRELIMINARES																				
TRAM.	LIMPIEZA, TIRAZO Y NIVELACIÓN DEL TERRENO CON CINTA Y HERRAMIENTAS DE MEDICIÓN MANUALES PARA DESPLANTE DE ESTRUCTURAS, ESTABLECIENDO EJES Y REFERENCIAS. INCLUYE: PUENTES DE MADERA, CALEADO, REFERENCIAS, BANCOS DE NIVELES, TODOS LOS MATERIALES NECESARIOS, MANO DE OBRA Y HERRAMIENTAS.	M2	42	\$ 55.50	247.80	0.367%	\$	5.54	235.86	-6%	0.349%	\$	5.81	244.02	-2%	0.373%	\$	50.91	246.22	0%	0.377%
A2	CONCRECIÓN A CIELO ABIERTO POR RECUBRACION DE TERRENO EN MEDIO DE PROYUNDIDAD EN TERRENO TIPO B1 PARA EL PASE Y FORMACIÓN DE CERRAS. INCLUYE: TRASPALCO, VERTICAL, HORIZONTAL, TALUDES APUNES, MANO DE OBRA Y HERRAMIENTAS.	M3	1.32	\$ 108.41	208.15	0.303%	\$	136.45	205.22	0%	0.312%	\$	109.01	209.30	1%	0.220%	\$	107.42	206.25	-1%	0.315%
PLANC.	PLANTILLA DE CONCRETO HIDRAULICO HECHO EN OBRA FC=10X KG/CM2 CON T.M.A. DE 13 mm. DE 3.00 cm DE ESPESOR. INCLUYE PREPARACION DE LA SUPERFICIE MAESTRADO, ELABORACION, VIBRADO Y TENDIDO DEL CONCRETO EN MANO DE OBRA Y HERRAMIENTAS.	M2	6.4	\$ 125.04	325.86	1.225%	\$	137.30	815.55	-1%	1.226%	\$	128.25	810.00	-1%	1.253%	\$	129.84	829.70	0%	1.260%
CAG15.	CAJENA DE DESPLANTE (C0-1) DE CONCRETO HIDRAULICO HECHO EN OBRA FC=200 KG/CM2 CON T.M.A. DE 15 mm. DE 15 X 30 cm. ARMALO ARMADURA ELECTROSOLDADA 15X10-4, INCLUYE SUMINISTRO DE LOS MATERIALES HABILITADO DE ACERO, CORTES TRASLAPES, CIMBRA COMUN ELABORACION, VAGADO Y VIBRADO DE CONCRETO, MANO DE OBRA HERRAMIENTAS Y EQUIPO.	M.	25.4	\$ 315.39	3,032.61	11.867%	\$	337.45	7,669.23	-3%	11.897%	\$	310.23	7,878.84	-2%	11.046%	\$	320.25	8,134.35	1%	12.351%
ZAP15.	CONSTRUCCION DE TABLONCILLO CON CEMENTO DE FC=250 KG/CM2 ARMADO CON ACERO DEL NO. 3 A CADU 15 CM EN AMBOS SENTIDOS. INCLUYE HABILITADO Y ARMADO DE ACERO ELABORACION, VAGADO Y TENDIDO DE CONCRETO, CIMBRA Y DESCIMERA MATERIALES, HERRAMIENTAS Y MANO DE OBRA	PEZ	6	\$ 1173.00	1,389.00	2.056%	\$	173.43	1,387.44	0%	2.078%	\$	173.69	1,369.62	0%	2.124%	\$	165.36	1,322.88	-5%	2.005%
A3	ALBANILERIA MURO DE BLOCC NUEVO DE 10 X 20 X 40 cm) ASENTADO CON MORTERO CEMENTO-AREIA EN PROP. 1:5 COLI ACAGADO M.M. APARENTE EL BLOCC ES VIBRADO DE 1ª CALIDAD CON UN PUNTO DE INCLUIRE SUMINISTRO DE LOS MATERIALES ACARREOS INTERNO ELABORACION DE MEZCLA PLOMEX, NIVELADO, MANO DE OBRA HERRAMIENTAS Y ANDAMIOS.	M2	56.11	\$ 225.96	12,224.10	19.668%	\$	233.65	15,121.32	-1%	19.652%	\$	234.26	13,144.33	-1%	20.093%	\$	227.25	13,312.10	1%	20.212%

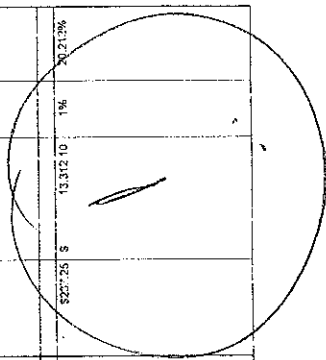



AYUNTAMIENTO CONSTITUCIONAL DE JALPA DE MENDEZ BASCO.



LICITACION: JM-DOOTSM-038-2021  
 OBRA: OP33-164.-CONSTRUCCIÓN DE CUARTOS DORMITORIOS EN JALPA DE MÉNDEZ LOCALIDAD TIERRAS PELEADAS (TIERRAS AMIGAS)  
 UBICACIÓN: 040.- RA. TIERRAS PELEADAS (TIERRAS AMIGAS)

Colaboro de Unidad con el presente para el diseño

CUADRO COMPARATIVO DE PRECIOS UNITARIOS POR CONCEPTOS DE OBRA

CLAVE	CONCEPTO	UNIDAD	PRESUPUESTO BASE			CANDELARIA DAMIASCO MARTINEZ			CESAR GERARDO BURELO GARCIA			SUSANA VALENZUELA GONZALEZ								
			CANTIDAD	P.U.	IMPORTE	INC. GRAL.	P.U.	IMPORTE	DIFEREN CIA EN %	INC. GRAL.	P.U.	IMPORTE	DIFEREN CIA EN %	INC. GRAL.	P.U.	IMPORTE	DIFEREN CIA EN %	INC. GRAL.		
CATX1-515	SASTILLO (R-1) DE CONCRETO HIDRAULICO HECHO EN OBRA P=150 KG/CM2 CON T.I.A.A. DE 19 mm. DE 10 x 15 cm. ARMADO ARMADURA ELECTROSOLDADA 8x8-4. INCLUYE: SUMINISTRO DE LOS MATERIALES, HABILITADO DE ACERO, CORTES, TRASLAPES, CIMBRA APARENTE, ELABORACION, VACIADO, MANO DE OBRA, Y HERRAMIENTAS.	M.	24	5186.37	7,472.88	6.526%	\$	133.87	4,682.68	4%	6.938%	\$	183.35	4,544.64	2%	6.947%	\$	4,449.64	-1%	6.752%
CALB1-319	CUBIERTA DE SERRAMIENTO (C-1) DE CONCRETO HIDRAULICO HECHO EN OBRA P=150 KG/CM2 CON T.I.A.A. DE 19 mm. DE 10 x 20 cm. ARMADO ARMADURA ELECTROSOLDADA 12x20-4. INCLUYE: SUMINISTRO DE LOS MATERIALES, HABILITADO DE ACERO, CORTES, TRASLAPES, CIMBRA APARENTE, ELABORACION, VACIADO, MANO DE OBRA, Y HERRAMIENTAS.	M.	22.35	5226.15	5,167.33	7.655%	\$	224.02	5,118.06	-1%	7.667%	\$	225.36	5,149.48	0%	7.672%	\$	5,168.49	0%	7.675%
PS08-001	PISO DE CONCRETO HIDRAULICO HECHO EN OBRA P=150 KG/CM2 CON T.I.A.A. DE 19 mm. DE 7 cm DE ESPESOR. ACABADO PULIDO SEMI BRILANTE. INCLUYE: SUMINISTRO DE LOS MATERIALES, HABILITADO DE ACERO, CORTES, TRASLAPES, CIMBRA APARENTE, ELABORACION, VACIADO, MANO DE OBRA, Y HERRAMIENTAS.	M2	38.44	5208.91	6,233.41	12.268%	\$	231.92	7,863.72	-3%	11.928%	\$	207.21	6,172.36	-1%	12.492%	\$	8,095.45	-2%	12.28%
APLAN-154	ARLANADO EN MURO CON MEZCLA CEMENTO-ARENA EN PROP. 1:4 ACABADO CEPILLADO FINO CON LLANA DE MADERA Y/O ESPONJA M.M. DE 2 cm DE ESPESOR HASTA UN ALTURA DE 0.01 A 4.00 m. INCLUYE: SUMINISTRO DE LOS MATERIALES, MAESTRIAS, PUNEO REGLADO, ELABORACION DE MEZCLA MANO DE OBRA, HERRAMIENTAS Y ANCHAMOS.	M2	10.63	597.18	1,033.81	1.530%	\$	122.44	1,066.94	5%	1.531%	\$	103.36	1,066.63	3%	1.631%	\$	1,057.90	2%	1.606%
EMBOCO-001	EMBOSADO EN ARISTAS DE PUERTAS Y VENTANAS RECTAS C BOLEADAS CON MORTERO CEMENTO ARENA EN PROP. DE 1:3 DE M.M. HASTA 15.00 cm DE ANCHO Y 3.00 cm DE ESPESOR ACABADO PULIDO CON LLANA DE MADERA Y/O ESPONJA. INCLUYE SUMINISTRO DE LOS MATERIALES, ELABORACION DE MEZCLA, MANO DE OBRA, HERRAMIENTAS Y ANCHAMOS.	M.	21.8	537.67	831.21	1.217%	\$	38.05	829.49	1%	1.242%	\$	36.25	710.25	-4%	1.208%	\$	611.10	-1%	1.225%
ALCAN-418	TECHUMBRE Y COLOCACION DE PERIL TUBULAR METALICO DE 4" X 1/2" CAL. 30. INCLUYE SUMINISTRO DE LOS MATERIALES, COLOCACION, ANCHAMOS, MANO DE OBRA, HERRAMIENTAS	M.	10	5169.51	5,051.18	4.520%	\$	132.91	2,752.33	-10%	4.123%	\$	153.26	2,848.68	-7%	4.356%	\$	2,962.62	-3%	4.405%
LANT3-R2	LAMINA RECTANGULAR ZINTRO-ALUMINUM R72 DE 7.32 m DE LARGO CAL. 32 FIJADO CON PLAS AUTO. ROSCABLE. INCLUYE ACABADO AL LUGAR DE LA OBRA, LAJE MANIDOBRA HASTA UNA ALTURA DE 4.00 m, MONTAJE, FIJACION, MATERIA DE FIJACION, MANO DE OBRA, HERRAMIENTAS.	PIEZA	9	5977.38	6,795.12	13.036%	\$	953.66	6,562.94	-2%	12.658%	\$	962.86	6,613.04	-5%	13.243%	\$	8,732.25	-1%	13.249%

AYUNTAMIENTO CONSTITUCIONAL DE JALPA DE MENDE JASCO.



LICITACION: JM-DOOTSM-038-2021  
 OBRA: OP33-164.- CONSTRUCCIÓN DE CUARTOS DORMITORIOS EN JALPA DE MÉNDEZ LOCALIDAD TIERRAS PELEADAS (TIERRAS AMIGAS)  
 UBICACIÓN: 040.- RA. TIERRAS PELEADAS (TIERRAS AMIGAS)

ICabero de Unidad con Espesor para Isolat

CUADRO COMPARATIVO DE PRECIOS UNITARIOS POR CONCEPTOS DE OBRA

CLAVE	CONCEPTO	UNIDAD	PRESUPUESTO BASE			CANDELARIA DAMASCO MARTINEZ			CESAR GERARDO BURELO GARCIA			SUSANA VALENZUELA GONZALEZ								
			CANTIDAD	P.U.	IMPORTE	INC. GRAL	IMPORTE	DIFEREN CIA EN %	INC. GRAL	P.U.	IMPORTE	DIFEREN CIA EN %	INC. GRAL	P.U.	IMPORTE	DIFEREN CIA EN %	INC. GRAL			
AS PINTA- 400	ACABADOS SUMINISTRO Y APLICACION DE PINTURA VINILICA MARCA COEX, BEREL, SHERWIN WILLIAMS O EQUIVALENTE EN COLORES INSTITUCIONALES EN MUROS, TRACES, COLUMNAS Y PLAFONES A 2 ALTURA DEL NIVEL 000 HASTA L O P O EXTERIORES, EN INTERIORES Y O SUPERFICIE RESANE, LIMPIEZA DE LA OBRA, HERRAMIENTAS Y ANDAMIAJE.	M2	12.81	\$60.07	768.50	1.140%	\$	752.97	-2%	1.128%	\$	59.57	763.09	-1%	1.166%	\$	61.00	781.78	2%	1.187%
HERVIV	SUMINISTRO Y COLOCACION DE PUERTA MODELO COLO-NIST BLANCA, PRIMER O SIMILAR CALIDAD, MEDIDAS 0.8X2.13mts. INCLUYE: MARCO RCSS BLANCO O SIMILAR, CERRADURA PCMC CILINDRICA, RECAMARA DROMO MATE PHILLIPS GAMA CILINDRICA NX81141 C SIMILAR, 2 BISAGRAS.	PZA	2	\$1,906.71	3,813.42	5.648%	\$	3,828.42	0%	5.711%	\$	1,923.65	3,847.36	1%	5.881%	\$	1,970.25	3,920.50	0%	5.901%
VENTAL	SUMINISTRO Y COLOCACION DE VENTANA DE ALUMINIO MARCA CORDEZA DE 1.06 X 1.06 MTS MARCA CUPRUM O SIMILAR INCLUYE TACUETES Y PIJAS DEFIJACION	PZA	3	\$1,403.52	4,210.56	6.238%	\$	4,164.15	-1%	6.237%	\$	1,365.25	4,165.75	-1%	6.356%	\$	1,410.26	4,230.78	0%	6.426%
PISOVIV	SUMINISTRO E INSTALACION DE LOSETA EN MURO A 1.85 DE PISO DE MUR O LAMOSA DE DISC EMPEDADO DE 40 X 40 CM O SIMILAR ASETANCO CON MORTERO CEMENTO ARENA PRCP 1:4 INCLUYE SUMINISTRO DE LOS MATERIALES ACAFREOS A LA OBRA, TRAZO, CORTE CORTES ESPECIALES, REMATES EN BORDOS Y MUROS, ESCUADRIAS DESFERDICIOS JUNTAS, ELEVACION DE LOS MATERIALES A CUA, QUIER NIVEL YO ALTURA, MANO DE OBRA HERRAMIENTAS, EQUIPO Y RETIRO DE MATERIAL SOBRIANTE FUERA DE LA OBRA.	M2	3.5	\$364.35	1,274.88	1.869%	\$	1,263.29	-1%	1.892%	\$	362.25	1,267.68	-1%	1.924%	\$	336.125	1,267.68	-1%	1.922%
AS CEVZE	ELECTRICO SUMINISTRO Y COLOCACION DE CENTRO DE CARGA MONOFASICO MODELO COZE MARCA SQUARE UP SIMILAR, INCLUYE: ADQUISICION ACARRIO, MATERIAL DE FIJACION, MANO DE OBRA, HERRAMIENTA EQUIPO, CONEXIONES.	PZA	1	\$268.11	268.11	0.397%	\$	263.64	-2%	0.396%	\$	263.39	263.39	-1%	0.406%	\$	267.26	267.26	0%	0.406%
LAMP	SUMINISTRO Y COLOCACION DE LAMPARA AHORRADORA DE ENERGIA DE 9 WATTS, INCLUYE: SCQUET MAIIC ILUSA O SIMILAR, MANO DE OBRA, HERRAMIENTA Y PRUEBA.	PZA	3	\$47.15	141.54	0.210%	\$	136.42	32%	0.279%	\$	55.26	163.78	17%	0.233%	\$	144.78	144.78	2%	0.221%
APASVIS	SUMINISTRO Y COLOCACION DE APARADOR VISIBLE, INCLUYE FIJACION MATERIAL Y PRUEBA.	PZA	3	\$27.65	82.98	0.123%	\$	130.45	67%	0.207%	\$	32.24	58.72	17%	0.148%	\$	52.65	58.95	4%	0.13%
CONTVIV	SUMINISTRO Y COLOCACION DE CONTACTO VISIBLE, INCLUYE FIJACION MATERIAL Y PRUEBA.	PZA	3	\$34.54	103.62	0.154%	\$	163.08	97%	0.244%	\$	44.26	132.70	26%	0.203%	\$	545.05	135.15	30%	0.205%
INT: X20	SUMINISTRO, COLOCACION DE INSTALACION DE UN INTERRUPTOR RETRICIONABLE MARCA COEX O SIMILAR, INCLUYE PRESENTACION MATERIAL Y PRUEBAS	PZA	1	\$88.11	88.11	0.131%	\$	116.32	32%	0.174%	\$	55.87	55.87	9%	0.147%	\$	110.34	110.34	25%	0.166%

AYUNTAMIENTO CONSTITUCIONAL DE JALPA DE MENDEZ, BASCO.



LICITACION: JM-DOOTSM-038-2021  
 OBRA: OP33-164.- CONSTRUCCION DE CUARTOS DORMITORIOS EN JALPA DE MENDEZ LOCALIDAD TIERRAS PELEADAS (TIERRAS AMIGAS)  
 UBICACION: 040.- RA. TIERRAS PELEADAS (TIERRAS AMIGAS)

CUADRO COMPARATIVO DE PRECIOS UNITARIOS POR CONCEPTOS DE OBRA

CLAVE	CONCEPTO	UNIDAD	PRESUPUESTO BASE			CANDELARIA DAMASCO MARTINEZ			CESAR GERARDO BURELO GARCIA			SUSANA VALENZUELA GONZALEZ						
			CANTIDAD	P.U.	IMPORTE	INC. GRAL	P.U.	IMPORTE	DIFEREN CIA EN %	INC. GRAL	P.U.	IMPORTE	DIFEREN CIA EN %	INC. GRAL	P.U.	IMPORTE	DIFEREN CIA EN %	INC. GRAL
24-24	SUMINISTRO Y COLOCACION DE CABLE Y ACCESORIOS INCLUYE MATERIAL Y MANO DE OBRA	MIL	40	\$30.89	1,235.60	1.800%	33.06	1,322.40	7%	1.85%	31.28	1,250.40	1%	1.866%	\$32.47	1,288.80	5%	1.924%
			SUB-TOTAL: \$ 67,495.02						SUB-TOTAL: \$ 65,394.10						SUB-TOTAL: \$ 67,431.35			
			IVA: \$ 10,800.16						IVA: \$ 10,719.06						IVA: \$ 10,739.80			
			TOTAL: \$ 78,301.18						TOTAL: \$ 77,446.01						TOTAL: \$ 78,259.86			

DIRECTOR DE OBRAS ORDENAMIENTO TERRITORIAL Y SERVICIOS MUNICIPALES

ING. SERGIO ALBERTO HERNANDEZ PORTILLA

ING. JOSE CONCEPCION VAZQUEZ VENTURA

AYUNTAMIENTO MUNICIPAL CONSTITUCIONAL DE JALPA DE MENDE BASCO.



LICITACION: JM-DOOTSM-038-2021  
 OBRA: OP33-186.- CONSTRUCCION DE CUARTOS DORMITORIOS EN JALPA DE MENDEZ LOCALIDAD RA. LA CRUZ  
 UBICACION: 010.- RA. LA CRUZ

Colaboro de Unidad con Espiritualidad para el Bienestar

CUADRO COMPARATIVO DE PRECIOS UNITARIOS POR CONCEPTOS DE OBRA

CLAVE	CONCEPTO	UNIDAD	PRESUPUESTO BASE			CANDELARIA DAVASCO MARTINEZ			CESAR GERARDO BURELO GARCIA			SUSANA VALENZUELA GONZALEZ						
			CANTIDAD	P.U.	IMPORTE	INC. GRAL	P.U.	IMPORTE	DIFFERENCIA EN %	INC. GRAL	P.U.	IMPORTE	DIFFERENCIA EN %	INC. GRAL	P.U.	IMPORTE	DIFFERENCIA EN %	INC. GRAL
A1	CUARTOS DORMITORIOS	M2	42	\$5.54	237.68	0.348%												
A1	PRELIMINARES LIMPIEZA, TIRAZO Y NIVELACION DEL TERRENO CON CRTA Y HERRAMIENTAS DE MEDICION MANUALES, DESPLAZAMIENTO DE OBJETOS, DESPLAZAMIENTO DE ESPALDADERAS, PUERTAS, INCLUIVE, REFERENCIAS BANCOS DE CALEADO, REFERENCIAS BANCOS DE NIVEL, TODOS LOS MATERIALES NECESARIOS, MANO DE OBRA Y HERRAMIENTAS.	M2	42	\$5.54	237.68	0.348%												
A2	EXCAVACION A CIELO ABIERTO POR MEDIOS MANUALES DE 0.60 A 1.00 M DE PROFUNDIDAD, EN MATERIAL TIPO "B" ZONA II, PARA LA FORMACION DE CEPAS. INCLUIVE TRASPALCO VERICAL, HORIZONTAL, TALUCES APINIS, MAHO DE OBRA Y HERRAMIENTAS.	M3	1.92	\$108.41	208.15	0.308%												
A2	PLANTILLA DE CONCRETO HIDRAULICO HECHO EN OBRA FORTON KGCM2 CON T.M.A. DE 19 mm. DE 3.00 cm DE ESPESOR, INCLUIVE PREPARACION DE LA SUPERFICIE MAESTRIADO, ELABORACION, VACADO TENIDCO Y NIVELADO DE CONCRETO MANO DE OBRA Y HERRAMIENTAS.	M2	8.4	\$129.34	825.85	1.223%												
A3	CADENA DE DESPUENTE (CO-1) DE CONCRETO HIDRAULICO HECHO EN OBRA FORTON KGCM2 CON T.M.A. DE 19 mm. DE 3.00 cm. DE ESPESOR, INCLUIVE MAESTRIADO DE LOS MATERIALES HABITADO DE ACERO, CORTES TRASLAPES, CIMBRA COMUN ELABORACION, VACADO Y VIBRADO DE CONCRETO, MANO DE OBRA HERRAMIENTAS Y EQUIPO.	M.	28.4	\$315.10	8,938.61	11.867%												
A3	ALABASTERA CONSTRUCCION DE ZAFATI, AISLADA DE 40/40X10 CM DE SECCION CON CONCRETO DE FC-250 KGCM2 ARMADO CON ACERO DEL NO. 3 A CAD. 15 CM EN AMBOS SENTIDOS, INCLUIVE HABITADO Y ARMADO DE ACERC ELABORACION, VACADO Y TENIDCO DE CONCRETO, CIMBRA Y DESCIMPER MATERIALES, HERRAMIENTAS Y MANO DE OBRA	PZA	3	\$173.63	1,368.04	2.076%												
A3	ALABASTERA CONSTRUCCION DE ZAFATI, AISLADA DE 40/40X10 CM DE SECCION CON CONCRETO DE FC-250 KGCM2 ARMADO CON ACERO DEL NO. 3 A CAD. 15 CM EN AMBOS SENTIDOS, INCLUIVE HABITADO Y ARMADO DE ACERC ELABORACION, VACADO Y TENIDCO DE CONCRETO, CIMBRA Y DESCIMPER MATERIALES, HERRAMIENTAS Y MANO DE OBRA	M2	56.11	\$235.16	13,124.10	18.606%												

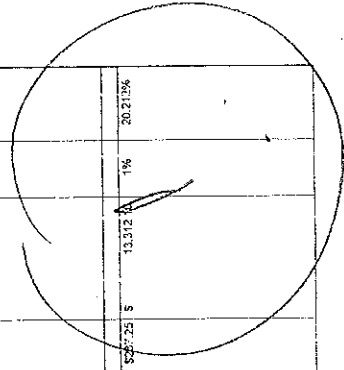

AYUNTAMIENTO CONSTITUCIONAL DE JALPA DE MENDE BASCO.

LICITACION: JM-DOOTSM-033-2021

OBRA: OP33-165.- CONSTRUCCIÓN DE CUARTOS DORMITORIOS EN JALPA DE MÉNDEZ LOCALIDAD RA. LA CRUZ

UBICACIÓN: 010.- RA. LA CRUZ



CUADRO COMPARATIVO DE PRECIOS UNITARIOS POR CONCEPTOS DE OBRA

CÓDIGO	UNIDAD	CONCEPTO	PRESUPUESTO BASE			CANDELARIA DAMASCO MARTINEZ			CESAR GERARDO BURELO GARCIA			SUSANA VALENZUELA GONZALEZ				
			CANTIDAD	P.U.	IMPORTE	INC. GRAL	DIFERENCIA EN %	IMPORTE	INC. GRAL	DIFERENCIA EN %	P.U.	IMPORTE	INC. GRAL	DIFERENCIA EN %	P.U.	IMPORTE
CATX-315	M.	CASILLERO (K3) DE CONCRETO HIDRAULICO HECHO EN OBRA P=140 KG/CM2 CON T.M.A. DE 19 CM DE 10 X 15 CM ARMADO ARMADURA ELECTROSOLDADA #64. INCLUYE SUMINISTRO DE LOS MATERIALES, HABILITADO DE ACERO, CORTES, TRASLAPES, CHIMBRA APARENTE, ELABORACIÓN, VACIADO, MANO DE OBRA Y HERRAMIENTAS.	24	5166.37	4,472.68	5.629%	133.87	4%	4,662.88	6.569%	163.26	2%	4,544.64	5165.36	4,448.84	6.755%
CALIE-520	M.	CADENA DE CERRAMIENTO (CC-1) DE CONCRETO HIDRAULICO HECHO EN OBRA P=150 KG/CM2 CON T.M.A. DE 15 mm. DE 10 X 20 cm. ARMADO ARMADURA ELECTROSOLDADA 12G/14. INCLUYE SUMINISTRO DE LOS MATERIALES, HABILITADO DE ACERO, CORTES, ELABORACIÓN, VACIADO, MANO DE OBRA Y HERRAMIENTAS.	22.35	5226.15	5,167.53	7.655%	224.02	-1%	5,118.06	7.807%	223.36	0%	5,149.48	5223.58	5,188.49	7.875%
PSOVR-601	M2	PISO DE CONCRETO HIDRAULICO HECHO EN OBRA P=150 KG/CM2 CON T.M.A. DE 19 mm. DE 7 cm DE ESPESOR ACABADO PUJIDO SEÑAL RUSTICO INCLUYE: MATERIALES, AFINE Y NIVELACION DE TERRENO CON CORTE O RELLENO DE HASTA 5 cm DE ESPESOR CON MATERIAL PRODUCTO DE LAS EXCAVACIONES. ELABORACION VACIADO, TENDIDO Y NIVELADO DE CONCRETO, MANO DE OBRA Y HERRAMIENTAS.	38.44	5228.31	6,238.41	12.286%	231.92	-3%	7,963.72	11.928%	207.21	-1%	8,172.36	5205.26	8,095.45	12.282%
APLVR-154	M2	APLANADO EN MURO CON MEZCLA CEMENTO-ARENERA EN PROP. 1:1 ACABADO CEPILADO CON LAMP. INCLUYE: SUMINISTRO DE LOS MATERIALES, MAESTRAS, PLOMO Y REGLO. ELABORACION DE MEZCLA MANO DE OBRA, HERRAMIENTAS Y ANDAMIOS.	10.53	997.16	1,022.81	1.530%	12.44	5%	1,008.84	1.531%	10.36	3%	1,016.83	995.52	1,057.80	1.606%
EMBOQ-001	M.	EMBOQUILLADO EN ARISTAS DE PUERTAS Y VENTANAS RECTAS C BOLEADAS CON MORTERO CEMENTO ARENERA EN PROP. DE 1:5 DE M.M. HASTA 13.00 cm DE ANCHO Y 3.00 cm DE ESPESOR ACABADO PULIDO CON LAMP. DE MANERA NO ESPONJA. INCLUYE SUMINISTRO DE LOS MATERIALES, MAESTRAS, CHIMBRA APARENTE, ELABORACION DE MEZCLA, MANO DE OBRA, HERRAMIENTAS, DESCIMBRADO.	21.8	937.67	821.21	1.217%	36.05	1%	829.49	1.242%	35.25	-4%	750.25	937.21	811.18	1.232%
AM CANO-426	M.	TECHUMBRE PERIL TUBULAR METALICO DE 4" X 1/2" CAL. 20. INCLUYE SUMINISTRO DE LOS MATERIALES, COLOCACION ANDAMIOS, MANO DE OBRA, HERRAMIENTAS	18	1663.51	5,051.18	4.530%	152.91	-10%	5,752.33	4.123%	152.26	-7%	2,848.66	1664.56	2,962.62	4.484%
LAM32-R72	PIEZA	SUMINISTRO Y COLOCACION DE LAMINA RECTANGULAR ZINCO ALUMINIZADO DE LARGO 0.90 X 3.00 CON LAS AUTOCOLLANTES DE LAS MANDEBRAS HASTA UNA ALTURA DE 4.00 m. MONTAJE, FIJACION, MATERIA DE FIJACION, MANO DE OBRA, HERRAMIENTAS.	9	897.98	6,798.12	13.036%	953.66	-2%	6,582.94	12.856%	965.56	-2%	9,863.04	897.25	6,732.25	13.259%

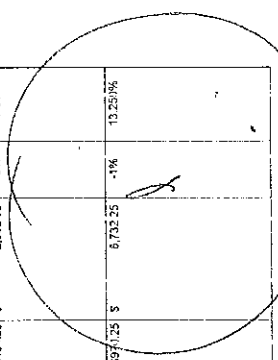

AYUNTAMIENTO CONSTITUCIONAL DE JALPA DE MENDE BASCO.

LICITACION: JM-DOOTSM-038-2021

OBRA: OP33-165.- CONSTRUCCIÓN DE CUARTOS DORMITORIOS EN JALPA DE MÉNDEZ LOCALIDAD RA. LA CRUZ

UBICACIÓN: 010.- RA. LA CRUZ



El municipio de Jalpa de Méndez, en el departamento de Cochabamba, Bolivia, a los 10 días del mes de mayo del 2021, declara de interés público y de utilidad general, de conformidad con el art. 250 de la Constitución Política del Estado y el art. 174 de la Ley del Procedimiento Administrativo General, toda obra que se describa en el presente documento para ser ejecutada por el municipio de Jalpa de Méndez.

CUADRO COMPARATIVO DE PRECIOS UNITARIOS POR CONCEPTOS DE OBRA

CLAVE	CONCEPTO	UNIDAD	PRESUPUESTO BASE			CANDELARIA DAMASCO MARTINEZ			CESAR GERARDO SURELO GARCIA			SUSANA VALENZUELA GONZALEZ						
			CANTIDAD	P.U.	IMPORTE	INC. GRAL	P.U.	IMPORTE	DIFERENCIA EN %	INC. GRAL	P.U.	IMPORTE	DIFERENCIA EN %	INC. GRAL	P.U.	IMPORTE	DIFERENCIA EN %	INC. GRAL
AS-400	ACABADOS Y APLICACION DE PINTURA UNICA MARCA COXEX BEREL SHERWIN WILLIAMS EQUIVALENTE EN COLORES INSTITUCIONALES EN MUROS, TRASES COLLMANAS Y PLAFONES A 2 MANOS DEL NIVEL 00 HASTA 4.00 m DE ALTURA EN INTERIORES Y/O EXTERIORES INCLUYE LIMPIEZA DE LA SUPERFICIE RESANE, MANO DE OBRA HERRAMIENTAS Y ANDAMIAJE.	M2	12.81	\$60.07	769.50	1.140%	\$ 38.78	759.97	-2%	1.128%	\$ 59.57	763.09	-1%	1.166%	\$61.03	781.79	2%	1.197%
HEF-VV	SUMINISTRO Y COLOCACION DE PUERTA MODELO COLOVIST BLANCA PRIMER O SIMILAR CALIDAD, MEDIDAS 0.85X2.13mts., INCLUYE: MARCO ROSS BLANCO O SIMILAR; CERRADURA POMIC CILINDRICA RECAMARA CRONIO MATE PHILIPS GAMMA CILINDRICA MAXI1141 C SIMILAR, 2 BISAGRAS.	PZA	2	\$1,908.71	3,817.42	5.649%	\$ 1,913.21	3,826.42	0%	5.731%	\$ 1,923.89	3,847.36	1%	5.881%	\$1,910.25	3,820.50	0%	5.801%
VENTAL	SUMINISTRO Y COLOCACION DE VENTANA DE ALUMINIO NATURAL CORREDIZA DE 1.00 X 1.00 MTS MARCA CUPPLUM O SIMILAR, INCLUYE TAQUETES Y PIAJAS DE FIJACION	PZA	3	\$1,403.52	4,210.56	6.233%	\$ 1,398.09	4,194.15	-1%	6.237%	\$ 1,355.25	4,165.75	-1%	6.396%	\$1,410.26	4,230.78	0%	6.424%
PISC-VV	SUMINISTRO E INSTALACION DE LOSETA EN MURO A BASE DE PISO DE CERAMICA MARCA LAMOSIA DISEÑO EMPEDRADO DE 40 X 40 JM O SIMILAR ASEADO CON MORTERO CEMENTO ARENA PROP. 1:4. INCLUYE SUMINISTRO DE LOS MATERIALES ACAPRESA LA OBRA, TRAZO, CORTE CORTES ESPECIALES, REMATES EN MUROS, ESPALDADO, ELACION DE LOS MATERIALES A CUA, QUER NIVEL Y/O ALTURA, MANO DE OBRA HERRAMIENTAS, EQUIPO Y RETIRO DE MATERIAL SOBRENTE FUERA DE LA OBRA.	M2	3.5	\$384.25	1,274.88	1.889%	\$ 370.94	1,263.29	-1%	1.892%	\$ 362.25	1,267.88	-1%	1.909%	\$367.25	1,267.88	-1%	1.924%
AE-0200	ELECTRICO SUMINISTRO Y COLOCACION DE CENTRO DE CARGA MONOFASICO MODELO OBERCA SUELO INCLUYE INSTALACION, ACABADO, MATERIAL DE FIJACION, MANO DE OBRA, HERRAMIENTA EQUIPO, CONEXIONES.	PZA	1	\$288.11	288.11	0.397%	\$ 270.64	263.64	-2%	0.395%	\$ 265.38	265.38	-1%	0.406%	\$267.25	267.25	0%	0.405%
LAMP	SUMINISTRO Y COLOCACION DE LAMPARA AHO RADORA DE ENERGIA DE 9 WATTS INCLUYE SQUEET MARCO, USA O SIMILAR, MANO DE OBRA, HERRAMIENTA Y PRUEBA.	PZA	3	\$47.15	141.54	0.210%	\$ 32.14	108.42	32%	0.279%	\$ 55.26	165.78	11%	0.253%	\$46.26	144.78	2%	0.225%
APAS-VIS	SUMINISTRO Y COLOCACION DE APAGADOR VISIBLE, INCLUYE FIJACION A MURO	PZA	3	\$27.66	82.98	0.123%	\$ 16.15	48.45	87%	0.207%	\$ 32.24	96.72	17%	0.149%	\$26.66	85.98	7%	0.131%
CONT-CV	SUMINISTRO Y COLOCACION DE CONTACTO VISIBLE, INCLUYE FIJACION A MURO	PZA	3	\$34.54	103.62	0.154%	\$ 34.36	103.08	57%	0.244%	\$ 41.26	122.78	26%	0.209%	\$43.05	135.15	30%	0.204%
INT-X20	SUMINISTRO, COLOCACION INSTALACION DE INTERRUPTOR TERMICO OO 1X20A MARCA SQUARED O SIMILAR, INCLUYE: PRESENTACION, MANO DE OBRA, HERRAMIENTAS PRUEBAS.	PZA	1	\$88.11	88.11	0.131%	\$ 116.32	116.32	32%	0.174%	\$ 65.87	65.87	9%	0.147%	\$116.34	116.34	25%	0.165%

AYUNTAMIENTO CONSTITUCIONAL DE JALPA DE MENDE ABASCO.



LICITACION: JM-DOOTSM-038-2021  
 OBRA: OP33-165.- CONSTRUCCIÓN DE CUARTOS DORMITORIOS EN JALPA DE MENDEZ LOCALIDAD RA. LA CRUZ  
 UBICACIÓN: 010.- RA. LA CRUZ

Caravana de Unidad con Espacios para Todos!

CUADRO COMPARATIVO DE PRECIOS UNITARIOS POR CONCEPTOS DE OBRA

C O N C E P T O	UNIDAD	PRESUPUESTO BASE			CARDELARIA DAMASCO MARTINEZ			CESAR GERARDO BURELO GARCIA			SUSANA VALENZUELA GONZALEZ						
		CANTIDAD	P.U.	IMPORTE	INC. GRAL	P.U.	IMPORTE	DIFEREN CIA EN %	INC. GRAL	P.U.	IMPORTE	DIFEREN CIA EN %	INC. GRAL	P.U.	IMPORTE	DIFEREN CIA EN %	INC. GRAL
24-24 SUMINISTRO Y COLOCACION DE CABLE # 12 AWG INCLUYE MATERIAL Y MANO DE OBRA	ML	40	\$20.89	1,235.60	1.680%	33.06	\$ 1,322.40	7%	1.851%	31.26	\$ 1,359.40	1%	1.866%	\$32.47	\$ 1,299.80	5%	1.824%
		SUB-TOTAL:		\$ 67,504.02		\$ 68,763.80		\$ 67,491.28		\$ 68,984.10		\$ 67,491.28		\$ 67,491.28		\$ 67,491.28	
		IVA:		\$ 10,800.16		\$ 10,682.21		\$ 10,719.06		\$ 10,719.06		\$ 10,719.06		\$ 10,719.06		\$ 10,719.06	
		TOTAL:		\$ 78,304.18		\$ 77,446.01		\$ 77,713.16		\$ 77,713.16		\$ 77,713.16		\$ 77,713.16		\$ 77,713.16	

DIRECTOR DE OBRAS ORDENAMIENTO TERRITORIAL Y SERVICIOS MUNICIPALES  
 ING. SERGIO ALBERTO HERNANDEZ PORTILLA

ING. JOSE CONCEPCION VAZQUEZ VENTURA





AYUNTAMIENTO CONSTITUCIONAL DE JALPA DE MENDEZ, TABASCO.

LICITACION: JM-DOOTS-161-038-2021

OBRA: OP33-166.- CONSTRUCCIÓN DE CUARTOS DORMITORIOS EN JALPA DE MENDEZ LOCALIDAD POB. NICOLÁS BRAVO

UBICACION: 025.- POB. NICOLÁS BRAVO

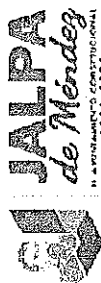

1 Cabecera de Unidad con Espaldarillo para tablas

CUADRO COMPARATIVO DE PRECIOS UNITARIOS POR CONCEPTOS DE OBRA

CANT.	CONCEPTO	UNID.	PRESUPUESTO BASE				CANDELARA DABASCO MARTINEZ				CESAR GERARDO BURELO GARCIA				SUSANA VALENZUELA GONZALEZ			
			CANTIDAD	P.U.	IMPORTE	INC. GRAL	P.U.	IMPORTE	DIFEREN CIA EN %	INC. GRAL	P.U.	IMPORTE	DIFEREN CIA EN %	INC. GRAL	P.U.	IMPORTE	DIFEREN CIA EN %	INC. GRAL
48	CASTILLO (K-1) DE CONCRETO HIDRÁULICO EN OBRA. PISO DE 10x15 KOCM2 ARMADO DE 19 mm ARMADURA ELECTROSOLDADA 3x4 INCLUIE: SUMINISTRO DE LOS MATERIALES HABILITADO DE ACERO, CORTES, TRASLAPES, CHIMBRA APARENTE, ELABORACIÓN, VACIADO, MANO DE OBRA Y HERRAMIENTAS.	ML	48	\$185.37	8,946.76	6.62%	193.67	9,305.76	4%	189.38	9,080.28	2%	6.794%	\$182.36	8,697.28	-1%	6.591%	
45.7	CADEIRA DE CERRAMIENTO (CC-1) DE CONCRETO HIDRÁULICO HECHO EN OBRA. P=150 KOCM2 CON T.M.A. DE 19 mm. DE 10 x 20 cm ARMADO ARMADURA ELECTROSOLDADA 7x20-4. INCLUIE: SUMINISTRO DE LOS MATERIALES HABILITADO DE ACERO, CORTES, TRASLAPES, CHIMBRA APARENTE, ELABORACIÓN, VACIADO, MANO DE OBRA Y HERRAMIENTAS.	ML	45.7	\$226.45	10,335.06	7.655%	224.02	10,237.71	-1%	225.36	10,298.95	0%	7.666%	\$225.98	10,372.99	0%	7.665%	
78.83	PISO DE CONCRETO HIDRÁULICO HECHO EN OBRA. P=150 KOCM2 CON T.M.A. DE 19 mm. DE 7 cm DE ESPESOR. ACABADO PULIDO SEMI RUSTICO. INCLUIE: MATERIALES, AFINE Y NIVELACION DE TERRENO CON CORTES O RELLENO DE HASTA 5 cm DE ESPESOR CON MATERIAL PRODUCTO DE LAS EXCAVACIONES ELABORACIÓN, VACIADO, TENIDO Y REVELADO DE CONCRETO, MANO DE OBRA Y HERRAMIENTAS.	M2	78.83	\$208.91	16,478.82	12.206%	201.92	15,927.45	-3%	207.21	16,344.72	-1%	12.199%	\$205.26	16,190.91	-2%	11.865%	
21.26	APLANADO EN MURO CON MEZCLA CEMENTOARENA EN PROP. 1:3 ACABADO CEPILLADO FINO CON LANA DE ACERO HASTA UNA ALTURA DE 2 m. INCLUIE: SUMINISTRO DE LOS MATERIALES, MAESTRAS, PLOMEO, REGLADO, ELABORACIÓN DE MEZCLA, MANO DE OBRA, HERRAMIENTAS Y ANDAMIOS.	M2	21.26	\$87.16	2,065.82	1.530%	102.44	2,177.87	5%	100.38	2,133.65	3%	1.592%	\$99.52	2,115.60	2%	1.567%	
43.6	EMBOQUILLADO EN ARISTAS DE PUERTAS Y VENTANAS RECTAS O BOLEADAS CON MORTERO CEMENTO-ARENA EN PROP. DE 1:3 DE M.N. HASTA 15.00 cm DE ANCHO Y 3.00 cm DE ESPESOR ACABADO PULIDO CON LANA DE MADERA Y/O ESPONJA. INCLUIE: SUMINISTRO DE LOS MATERIALES, ELABORACIÓN DE MEZCLA, CHIMBRA, MANO DE OBRA, HERRAMIENTAS Y DESCARRADO.	ML	43.6	\$37.67	1,642.41	1.217%	38.05	1,658.98	1%	36.25	1,580.50	-4%	1.100%	\$37.21	1,622.36	-1%	1.202%	
36	TECHUMBRE SUMINISTRO Y COLOCACIÓN DE PERIL TUBULAR METALICO DE 4" X 1/2" CAL. 20 INCLUIE SUMINISTRO DE LOS MATERIALES, COLOCACION, ANDAMIOS, MANO DE OBRA Y HERRAMIENTAS	ML	36	\$169.51	6,102.36	4.520%	152.91	5,504.76	-10%	150.26	5,697.36	-7%	4.252%	\$164.59	5,925.24	-3%	4.360%	
18	SUMINISTRO Y COLOCACIÓN DE LAMINA RECTANGULAR ZINCO- ALUMINIO DE 7.32 m DE LARGO CAL. 32 FIJADA CON PUNAS AUTO- ROSCABLE. INCLUIE: ACARRIO AL LUGAR DE LA OBRA, IZAJE, MANOBRAS, PUNAS, LAMINA, MATERIAL DE FIJACIÓN, MANO DE OBRA Y HERRAMIENTAS.	PIEZA	18	\$677.66	17,598.24	13.036%	653.86	17,165.68	-2%	662.46	17,326.08	-2%	12.931%	\$670.25	17,464.50	-1%	12.938%	

AYUNTAMIENTO CONSTITUCIONAL DE JALPA DE MENDEZ, TABASCO.



LICITACION: JM-DOOT's-038-2021  
 OBRA: OP33-166.- CONSTRUCCIÓN DE CUARTOS DORMITORIOS EN JALPA DE MÉNDEZ LOCALIDAD POB. NICOLÁS BRAVO  
 UBICACIÓN: 025.- POB. NICOLÁS BRAVO

El Ayuntamiento Constitucional  
 2 0 1 8 - 1 0 2 1  
 Gobierno de Unidad con Esperanza y con Tolerancia

CUADRO COMPARATIVO DE PRECIOS UNITARIOS POR CONCEPTOS DE OBRA

CLAVE	CONCEPTO	UNIDAD	PRESUPUESTO BASE			CANDELARIA DAMASCO MARTINEZ			CESAR GERARDO BURELO GARCIA			SUSANA VALENZUELA GONZALEZ				
			CANTIDAD	P.U.	IMPORTE	INC. GRAL	IMPORTE	DIFEREN CIA EN %	INC. GRAL	P.U.	IMPORTE	DIFEREN CIA EN %	INC. GRAL	P.U.	IMPORTE	DIFERE N CIA EN %
A5 PINTV. 400	ACABADOS SUMINISTRO Y APLICACION DE PINTURA VINILICA MARCA COMECL, BEREL, SHERWIN WILLIAMS O EQUIVALENTE EN MUEBROS, TRABES INSTITUTINAS Y PLANCHAS A 2 MANOS DEL NIVEL 0.00 HASTA 1.00 DE ALTURA EN INTERIORES Y/O EXTERIORES. INCLUYE: LIMPIEZA DE LA SUPERFICIE, RESANE, MANO DE OBRA, HERRAMIENTAS Y ANDAMIAJE.	M2	25.62	\$60.07	1,538.68	1.140%	\$54.79	1,505.94	-2%	1,526.18	-1%	1,139%	\$61.03	1,563.39	2%	1,155%
HERVY	SUMINISTRO Y COLOCACION DE PUERTA MODELO COLONIST BLANCA PRIMER O SIMILAR CALIDAD, MEDIDAS 0.85X2.12Mts., INCLUYE: MARCO ROSSI BLANCO O SIMILAR, CERRADURA POMO CILINDRICA RECAMARA CROMO WATE PHILLIPS GAMA CILINDRICA X081141 O SIMILAR, 2 BISAGRAS.	PZA	4	\$1,868.71	7,526.84	5.649%	1,813.21	7,652.64	0%	7,884.72	1%	5.75%	\$1,910.26	7,841.00	0%	5.651%
VENTAL	SUMINISTRO Y COLOCACION DE VENTANA DE ALUMINIO NATURAL CORREDOZA DE 1.00 X 1.00 MTS MARCA CUPRUM O SIMILAR. INCLUYE TAQUETES Y PULAS DE FIJACION	PZA	6	\$1,403.52	8,421.12	6.238%	1,388.05	8,328.30	-1%	8,371.50	-1%	6.248%	\$1,410.28	8,461.56	0%	6.289%
RISOVV	SUMINISTRO E INSTALACION DE LOSETA EN MURO A BASE DE PISO DE CERAMICA MARCA LAMOSA DISEÑO EMPEDRADO DE 40 x 40 cm O SIMILAR ASENTADO CON MORTERO CEMENTO- ARENA PROP. 1:4. INCLUYE: SUMINISTRO DE LOS MATERIALES, ACARREOS A LA OBRA, TRAZO, CORTE, CORTES ESPECIALES, REMATES EN BORDOS Y MUROS, ESCUADRAS DESPERDICIOS, JUNTAS ELEVACION DE LOS MATERIALES A CUALQUIER NIVEL Y/O ALTURA, MANO DE OBRA, HERRAMIENTAS, EQUIPO, MATERIAL GENERAL SOBRIANTE FUERA DE LA OBRA.	M2	7	\$384.25	2,546.75	1.889%	360.94	2,526.58	-1%	2,535.75	-1%	1.893%	\$362.25	2,538.75	-1%	1.879%
A6 CE02	ELECTRICO SUMINISTRO Y COLOCACION DE CENTRO DE CARGA MONOFASICO MODELO CO2D MARCA SQUARED O SIMILAR. INCLUYE: ADQUISICION Y ACARREG, MATERIAL DE FIJACION, MANO DE OBRA, HERRAMIENTA, EQUIPO, CONEXIONES.	PZA	2	\$280.11	596.22	0.397%	280.84	527.28	-2%	520.76	-1%	0.386%	\$287.26	534.52	0%	0.386%
LAMP	SUMINISTRO Y COLOCACION DE LAMPARA AHORRADORA DE ENERGIA DE 9 WATTS; INCLUYE: SOQUET MARCA JUSA O SIMILAR, MANO DE OBRA, HERRAMIENTA Y PRUEBA.	PZA	6	\$47.18	283.08	0.210%	62.14	372.84	32%	331.56	17%	0.247%	\$48.26	289.56	2%	0.215%
APAGVIS	SUMINISTRO Y COLOCACION DE APAGADOR VISIBLE. INCLUYE FIJACION A MURO	PZA	6	\$27.66	166.98	0.123%	46.16	276.90	67%	156.44	17%	0.144%	\$28.66	171.80	4%	0.127%
CONTVCI S	SUMINISTRO Y COLOCACION DE CONTACTO VISIBLE. INCLUYE FIJACION A MURO	PZA	6	\$34.54	207.24	0.154%	54.38	326.16	67%	285.56	28%	0.196%	\$45.05	270.30	30%	0.200%
INTX20	SUMINISTRO COLOCACION E INSTALACION DE HERRAMIENTAS BENCO GRUPO MARCA SARBETO O SIMILAR. INCLUYE: PRESENTACION Y MANO DE OBRA, HERRAMIENTAS Y PRUEBAS.	PZA	2	\$88.11	176.22	0.131%	116.32	232.64	32%	181.74	9%	0.143%	\$110.34	220.68	25%	0.165%

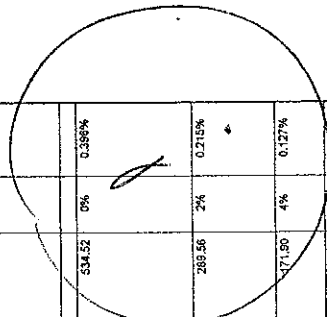

AYUNTAMIENTO CONSTITUCIONAL DE JALPA DE MENDEZ, TABASCO.

LICITACION: JM-DOOTS (M)-038-2021

OBRA: OP33-166.- CONSTRUCCIÓN DE CUARTOS DORMITORIOS EN JALPA DE MÉNDEZ LOCALIDAD POB. NICOLÁS BRAVO

UBICACIÓN: 025.- POB. NICOLÁS BRAVO



Platónes de Unidad con Espaldarriba para Indio

CUADRO COMPARATIVO DE PRECIOS UNITARIOS POR CONCEPTOS DE OBRA

CLAVE	CONCEPTO	UNIDAD	PRESUPUESTO BASE			CANDELARIA DAMASCO MARTINEZ			CESAR GERARDO BURELO GARCIA			SUSANA VALENZUELA GONZALEZ												
			CANTIDAD	P.U.	IMPORTE	INC. GRAL	DIFEREN CIA EN %	INC. GRAL	P.U.	IMPORTE	DIFEREN CIA EN %	INC. GRAL	P.U.	IMPORTE	DIFEREN CIA EN %	INC. GRAL								
24-24	SUMINISTRO Y COLOCACION DE CABLE # 12 AWG INCLUYE MATERIAL Y MANO DE OBRA	ML	80	\$30.89	2,471.20	1.839%	\$	352.06	\$	2,844.80	7%	1.981%	\$	31.26	\$	2,500.80	1%	1.666%	\$	532.47	\$	2,497.60	6%	1.824%

SUB-TOTAL	\$	133,007.89
IVA	\$	1,600.32
TOTAL	\$	134,608.21

SUB-TOTAL	\$	133,988.17
IVA	\$	21,438.11
TOTAL	\$	155,426.28

SUB-TOTAL	\$	134,892.52
IVA	\$	21,397.20
TOTAL	\$	156,289.72

DIRECTOR DE OBRAS ORDENAMIENTO TERRITORIAL Y SERVICIOS MUNICIPALES

*[Handwritten signature]*

ING. SERGIO ALBERTO HERNANDEZ PORTILLO

*[Handwritten signature]*

ING. JOSE CONCEPCION VAZQUEZ VENTURA

AYUNTAMIENTO CONSTITUCIONAL DE JALPA DE MENDEZ BASCO.



LICITACION: JM-DOOTSM-038-2021  
 OBRA: OP33-187.- CONSTRUCCIÓN DE CUARTOS DORMITORIOS EN JALPA DE MÉNDEZ LOCALIDAD EJ. SAN HIPOLITO  
 UBICACIÓN: 048.- EJIDO SAN HIPOLITO

CUADRO COMPARATIVO DE PRECIOS UNITARIOS POR CONCEPTOS DE OBRA

CANTIDAD	P.U.	PRESUPUESTO BASE		CANDELARIA DAMASCO MARTINEZ		CESAR GERARDO BURELO GARCIA		SUSANA VALENZUELA GONZALEZ	
		IMPORTE	INC. GRAL	IMPORTE	INC. GRAL	IMPORTE	INC. GRAL	IMPORTE	INC. GRAL
84	\$5.91	495.60	0.367%	485.36	-8%	5.01	0.373%	496.44	0%
3.84	\$103.11	416.29	0.308%	416.45	0%	109.01	1%	412.49	-1%
12.8	\$129.34	1,651.71	1.255%	1,637.12	-1%	133.25	1.255%	1,659.38	0%
50.6	\$315.09	16,047.21	11.887%	15,618.46	-3%	310.23	12.045%	16,389.70	1%
16	\$173.63	2,778.08	2.055%	2,774.88	0%	173.68	2.134%	2,645.76	-5%
112.22	\$335.16	37,468.21	18.865%	36,342.65	-1%	234.26	21.093%	26,624.20	1%

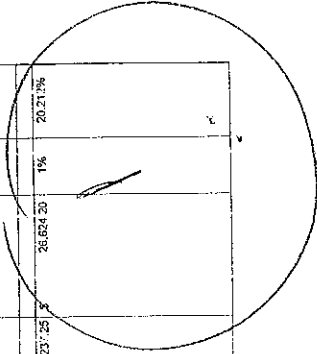

AYUNTAMIENTO MUNICIPAL DE JALPA DE MENDE BASCO.



LICITACION: JM-DOOTSM-038-2021  
 OBRA: OP33-187.- CONSTRUCCIÓN DE CUARTOS DORMITORIOS EN JALPA DE MENDEZ LOCALIDAD E.J. SAN HIPOLITO  
 UBICACIÓN: 048.- EJIDO SAN HIPOLITO

(Cabezo de Unidad con Explanación para todos)

CUADRO COMPARATIVO DE PRECIOS UNITARIOS POR CONCEPTOS DE OBRA

CANTIDAD	UNIDAD	CONCEPTO	PRESUPUESTO BASE			CANDELARIA DAMIASCO MARTINEZ			CESAR GERARDO BURELO GARCIA			SUSANA VALENZUELA GONZALEZ					
			P.U.	IMPORTE	INC. GRAL	P.U.	IMPORTE	DIFERENCIA EN %	INC. GRAL	P.U.	IMPORTE	DIFERENCIA EN %	INC. GRAL	P.U.	IMPORTE	DIFERENCIA EN %	INC. GRAL
43	M.	CASTILLO (K-1) DE CONCRETO HIDRAULICO HECHO EN OBRA F=150 KG/CM2 CON T.M.A. DE 19 mm. DE 10 x 15 cm. ARMADO ARMADURA ELECTROSOLDADA B#4-4. INCLUYE SUMINISTRO DE LOS MATERIALES HABILITADO DE ACERO, CORTES TRASELAPES, CIMBRA APARENTE ELABORACION, VACIADO, MANO DE OBRA Y HERRAMIENTAS.	\$185.37	8,945.76	6.526%	\$193.87	\$3,305.76	4%	6.968%	\$185.36	\$9,049.28	2%	6.947%	\$185.36	\$8,937.28	-1%	6.755%
45.7	M.	CADENA DE SERRAMENTOS (C-1) EN CONCRETO HIDRAULICO HECHO EN OBRA F=150 KG/CM2 CON T.M.A. DE 19 mm. DE 10 x 15 cm. ARMADO ARMADURA ELECTROSOLDADA B#4-4. INCLUYE SUMINISTRO DE LOS MATERIALES HABILITADO DE ACERO, CORTES TRASELAPES, CIMBRA APARENTE ELABORACION, VACIADO, MANO DE OBRA Y HERRAMIENTAS.	\$226.15	10,335.06	7.655%	\$224.02	10,237.71	-1%	7.567%	\$225.36	10,246.95	0%	7.672%	\$224.96	10,372.99	0%	7.875%
79.88	M3	HECHO DE CONCRET HIDRAULICO HECHO EN OBRA F=150 KG/CM2 CON T.M.A. DE 19 mm. DE 7 cm DE ESPESOR ACABADO PULIDO SECA RUSTICO INCLUYE: MATERIALES, APORTE, NIVELACION DE TERRENO CON CORTE O RELLENO DE, HASTA 5 cm DE ESPESOR CON HERRAMIENTAS, ELABORACION DE LAS EXCAVACIONES, ELABORACION DE COCERTE, MANO DE OBRA Y HERRAMIENTAS.	\$268.91	16,478.82	12.266%	\$271.92	15,527.45	-3%	11.528%	\$207.21	16,344.72	-1%	12.492%	\$205.26	16,180.91	-2%	12.287%
21.26	M2	ACABADO EN MURO CON MEZCLA CEMENTO ARENA EN PROP. 1:2 ACABADO CER LADO FINO CON LUAM/ DE MADERA Y/O ESPONJA. M.N. DE 2 cm DE ESPESOR HASTA UN ALTURA DE 0.80 A 4.00 m. INCLUYE: SUMINISTRO DE LOS MATERIALES, MAESTRAS, PLOMEC REGLADO, ELABORACION DE MEZCLA MANO DE OBRA, HERRAMIENTAS Y ANDAMIOS.	\$97.16	2,085.62	1.530%	\$132.44	2,777.87	9%	1.631%	\$100.36	2,153.65	3%	1.631%	\$99.52	2,115.80	2%	1.608%
45.6	M.	EMBOQUILLADO EN ARISTAS DE PUERTAS Y VENTANAS RECIDADO BOLEADAS CON MORTERO DE CEMENTO ARENA EN PROP. 1:2 HASTA 5 cm DE ESPESOR ACABADO PULIDO CON LUAM/ DE MADERA Y/O ESPONJA. INCLUYE SUMINISTRO DE LOS MATERIALES, ELABORACION DE MEZCLA, CIMBRA, MANO DE OBRA, HERRAMIENTAS Y DESCIMBRADO.	\$37.67	1,642.41	1.217%	\$38.05	1,668.98	1%	1.242%	\$36.25	1,560.50	-4%	1.209%	\$37.21	1,622.35	-1%	1.222%
38	M.	TECHUMBRE GUMINISTRO Y COLOCACION DE PERFIL TUBULAR METALICO DE 4" X 1/2" (CAL. 20, INCLUYE SUMINISTRO DE LOS MATERIALES, COLOCACION, ANDAMIOS, MANO DE OBRA Y HERRAMIENTAS)	\$195.51	6,102.38	4.520%	\$192.91	5,504.76	-10%	4.123%	\$183.26	5,667.36	-7%	4.359%	\$185.38	5,392.24	-3%	4.498%
18	PIEZA	SUMINISTRO Y COLOCACION DE PLANI RECTANGULAR, ZUNTO, ALUMINIO DE 732 m. DE LARGO CAL. 32 FLUIDO CON PULAS AUTO-ROSCABLE, INCLUYE ACAPFRO AL LUGAR DE LA OBRA, IZAJE, MANOBRAS HASTA UNA ALTURA DE 4.00 m. MONTAJE, FIJACION, MATERIALES DE FIJACION, MANO DE OBRA Y HERRAMIENTAS.	\$977.38	17,596.24	13.036%	\$935.66	17,165.68	-2%	12.838%	\$962.56	17,433.68	-2%	13.243%	\$973.25	17,469.96	-1%	13.253%

AYUNTAMIENTO CONSTITUCIONAL DE JALPA DE MENDE BASCO.

LICITACION: JM-DOOTSM-033-2021  
 OBRA: OP33-167.- CONSTRUCCIÓN DE CUARTOS DORMITORIOS EN JALPA DE MENÉZ LOCALIDAD EJ. SAN HIPOLITO  
 UBICACIÓN: 048.- EJIDO SAN HIPOLITO



CUADRO COMPARATIVO DE PRECIOS UNITARIOS POR CONCEPTOS DE OBRA

CLAVE	CONCEPTO	UNIDAD	PRESUPUESTO BASE				CANDELARIA DAMASCO MARTINEZ				CESAR GERARDO BURELO GARCIA				SUSANA VALENZUELA GONZALEZ									
			CANTIDAD	P.U.	IMPORTE	INC. GRAL.	P.U.	IMPORTE	DIFEREN CIA EN %	INC. GRAL	P.U.	IMPORTE	DIFEREN CIA EN %	INC. GRAL	P.U.	IMPORTE	DIFEREN CIA EN %	INC. GRAL						
A5 PATRV. 400	ACABADOS SUMINISTRO Y APLICACION DE PINTURA VINILICA MARCA COVEX BEREL SHERWIN WILLIAMS EQUIVALENTE EN COLORES INSTITUCIONALES EN MUROS, TRAJES COLLIMAS Y PLAFONES A 2 MANOS DEL NIVEL 0.00 HASTA 4.00 m DE ALTURA EN INTERIORES Y/O EXTERIORES INCLUYE LIMPIEZA DE LA SUPERFICIE RESANEADO Y MANO DE OBRA HERMANITAS Y AJUDAMIE.	M2	25.62	\$60.07	1,538.99	1.140%	\$	58.78	\$	1,505.94	-2%	1.128%	\$	59.57	\$	1,556.18	-1%	1.188%	\$	60.03	\$	1,553.99	2%	1.197%
HERVV	SUMINISTRO Y COLOCACION DE PUERLOS, COLOJIST BLANCA CALICADO O SIMILAR MEDIDAS 10x52.13ms. INCLUYE: MARCO RCSS BLANCO O SIMILAR, CERRADURA PCMC CLINDRICA RECAMARA, CROMO MAYE PHILLIPS GAMA CLINDRICA MX31141 C SIMILAR, 2 BISAGRAS.	PZA	4	\$1,908.71	7,635.64	5.645%	\$	1,910.21	\$	7,652.84	0%	5.731%	\$	1,925.68	\$	7,854.72	1%	5.881%	\$	\$1,910.25	\$	7,841.00	0%	5.801%
VENTAL	VENTANA DE ALUMINIO NATURAL CORREDIZA DE 1.00 X 1.00 MTS MARCA CURRUM O SIMILAR. INCLUYE TAQUETES Y PUNAS DE FIJACION	PZA	6	\$1,403.52	8,421.12	6.238%	\$	1,398.05	\$	8,388.30	-1%	6.237%	\$	1,395.23	\$	8,371.50	-1%	6.398%	\$	\$1,410.28	\$	8,461.68	0%	6.424%
PISOMV	SUMINISTRO E INSTALACION DE LOSETA EN MURO A BASE DE PIEDRA CERAMICA, MARCA LANGSA SIMILAR EMPACADO EN SACOS DE 50 KG. INCLUYE: MORTERO CEMENTO ARENA PROP. 1:4. INCLUYE SUMINISTRO DE LOS MATERIALES ACARREOS A LA OBRA, TRAZO, COFETE CORTES ESPECIALES, REMATES EN BORSOS Y MUROS, ESCUADRAS DESFERDICIOS, JUNTAS, ELEVACION DE LOS MATERIALES A CUAQUIER NIVEL Y/O ALTURA, MANO DE OBRA HERMANITAS, EQUIPO Y RETIRO DEL MATERIAL SOBREPANTE FUERA DE LA OBRA.	M2	7	\$384.25	2,689.75	1.689%	\$	390.84	\$	2,736.88	-1%	1.892%	\$	382.25	\$	2,655.75	-1%	1.539%	\$	\$382.25	\$	2,553.75	-1%	1.922%
AS CE102	ELECTRICO SUMINISTRO Y COLOCACION DE CENTRO DE CARGA MONOFASICO MODELO COZE MARCA SQUARE C O SIMILAR. INCLUYE: ADQUISICION ACARREO, MATERIAL DE FIJACION MANO DE OBRA, HERRAMIENTA EQUIPO, CONEXIONES.	PZA	2	\$268.11	536.22	0.397%	\$	273.64	\$	547.28	-2%	0.395%	\$	263.38	\$	526.76	-1%	0.009%	\$	\$263.38	\$	526.76	0%	0.006%
LALIP	SUMINISTRO Y COLOCACION DE LAMPARA AHORRADORA DE ENERGIA DE 8 WATTS INCLUYE: SOQUET MATEO/ IUSA O SIMILAR, MANO DE OBRA HERMANITAS Y PRUEBA.	PZA	6	\$47.18	283.08	0.210%	\$	52.14	\$	312.84	32%	0.279%	\$	55.26	\$	331.56	17%	0.253%	\$	\$45.05	\$	288.56	2%	0.282%
APASVIE	ARMADOR VISIBLE, INCLUYE FIJACION	PZA	6	\$27.65	165.96	0.123%	\$	16.15	\$	273.90	67%	0.207%	\$	32.24	\$	153.44	17%	0.148%	\$	\$21.85	\$	177.90	4%	0.131%
CONTOS	SUMINISTRO Y COLOCACION DE CONTACTO VISIBLE, INCLUYE FIJACION	PZA	6	\$4.51	27.06	0.155%	\$	41.35	\$	248.18	57%	0.244%	\$	41.26	\$	268.58	26%	0.303%	\$	\$45.05	\$	270.30	30%	0.305%
INT1X20	SUMINISTRO, COLOCACION E INSTALACION DE INTERRUPTOR TERCERIZADO MARCA SQUARE C O SIMILAR. INCLUYE: HERMANITAS Y PRUEBAS	PZA	2	\$88.11	176.22	0.137%	\$	118.32	\$	236.64	32%	0.174%	\$	55.87	\$	111.74	9%	0.147%	\$	\$111.34	\$	220.68	25%	0.168%

AYUNTAMIENTO CONSTITUCIONAL DE JALPA DE MENDEZ BASCO.

LICITACION: JM-DOOTSM-038-2021  
 OBRA: OP33-167.- CONSTRUCCION DE CUARTOS DORMITORIOS EN JALPA DE MENDEZ LOCALIDAD E.J. SAN HIPOLITO  
 UBICACION: 048.- EJIDO SAN HIPOLITO



Coordinación de Unidades con Español y Bilingüe

CUADRO COMPARATIVO DE PRECIOS UNITARIOS POR CONCEPTOS DE OBRA

CLAVE	CONCEPTO	UNIDAD	PRESUPUESTO BASE				CANDELARIA DAMASCO MARTINEZ				CESAR GERARDO BURELO GARCIA				SUSANA VALENZUELA GONZALEZ									
			CANTIDAD	P.U.	IMPORTE	INC. GRAL	P.U.	IMPORTE	DIFEREN CIA EN %	INC. GRAL	P.U.	IMPORTE	DIFEREN CIA EN %	INC. GRAL	P.U.	IMPORTE	DIFEREN CIA EN %	INC. GRAL						
24-24	SUMINISTRO Y COLOCACION DE CABLE # 12 AWG INCLUYE MATERIAL Y MANO DE OBRA	ML	80	\$30.89	2,471.20	1.859%	\$	33.06	\$	2,644.80	7%	1.981%	\$	31.26	\$	2,500.00	1%	1.866%	\$	32.47	\$	2,597.60	5%	1.924%
			SUB-TOTAL \$ 136,001.89 IVA \$ 21,600.32 TOTAL \$ 156,602.21				SUB-TOTAL \$ 133,527.61 IVA \$ 21,394.42 TOTAL \$ 154,922.03				SUB-TOTAL \$ 131,908.17 IVA \$ 21,438.11 TOTAL \$ 153,346.28				SUB-TOTAL \$ 134,802.52 IVA \$ 21,597.20 TOTAL \$ 156,399.72									

DIRECTOR DE OBRAS ORDENAMIENTO TERRITORIAL Y SERVICIOS MUNICIPALES  
 ING. SERGIO ALBERTO HERNANDEZ RORTILLA

ING. JOSÉ CONCEPCION PASQUEZ VENTURA



LICITACION: JM-DOOTSM-038-2021  
 OBRA: OP33-168.- CONSTRUCCIÓN DE CUARTOS DORMITORIOS EN JALPA DE MÉNDEZ LOCALIDAD RA. TIERRA ADENTRO 3RA. SECCIÓN (EL VISÍA)  
 UBICACIÓN: 054.- RA. TIERRA ADENTRO 3RA. SECC.

CUADRO COMPARATIVO DE PRECIOS UNITARIOS POR CONCEPTOS DE OBRA

C/L	UNIDAD	CONCEPTO	PRESUPUESTO BASE			CANDELARIA DAMIASCO MARTINEZ			CESAR GERARDO BURELO GARCIA			SUSANA VALENZUELA GONZALEZ						
			CANTIDAD	P.U.	IMPORTE	INC. GRAL.	DIFERENCIA EN %	IMPORTE	INC. GRAL.	DIFERENCIA EN %	P.U.	IMPORTE	INC. GRAL.	DIFERENCIA EN %	P.U.	IMPORTE	INC. GRAL.	DIFERENCIA EN %
A		CUARTOS DORMITORIOS																
A1	M2	PRELIMINARES LIMPIEZA, TRAZO Y NIVELACION DEL TERRENO CON JUNTA HERRAMIENTAS DESEMPLEO DE MANOS DE OBRERA PARA ESTABLECIENDO ELLOS Y REFERENCIAS INCLUIE: PUERTAS DE MADERA CALEADO, REFERENCIAS, BANCOS DE NIVELES, TODOS LOS MATERIALES NECESARIOS, MANO DE OBRA Y HERRAMIENTAS.	42	\$ 5,54	\$ 232,88	0,367%	-6%	\$ 244,02	0,349%	\$ 5,61	\$ 244,02	0,373%	-4%	\$ 5,57	\$ 248,22	0%	0,377%	
A2	M3	EXCAVACION A CIELO ABIERTO POR MEDIO MANUALES DE 0,60 A 1,00 P DE PROFUNDIDAD, EN MATERIAL TIPO B ZONA II, PARA LA FORMACION DE CEPAS. INCLUIE: TRASPALIEC VERTICAL, HORIZONTAL, TALUCES APRES, MANO DE OBRA Y HERRAMIENTAS.	1,92	\$ 138,45	\$ 265,82	0,308%	0%	\$ 269,30	0,312%	\$ 139,25	\$ 269,30	0,320%	1%	\$ 137,42	\$ 265,25	-1%	0,315%	
A3	M2	PLANTILLA DE CONCRETO HIDRAULICO HECHO EN OBRA F2=100 KG/CM2 CON T.M.A. DE 19 mm. DE 3,00 cm DE ESPESOR. INCLUIE PREPARACION DE LA SUPERFICIE MAESTRADO, ELABORACION, VACIADO TENDIDO Y NIVELADO DE CONCRETO MANO DE OBRA Y HERRAMIENTAS.	8,4	\$ 117,90	\$ 981,96	1,223%	-1%	\$ 989,80	1,228%	\$ 128,25	\$ 989,80	1,255%	-1%	\$ 128,25	\$ 989,70	0%	1,260%	
A4	M.	CADENA DE DESPLANTE (COT) DE CONCRETO HIDRAULICO HECHO EN OBRA F2=100 KG/CM2 CON T.M.A. DE 19 mm. DE 1,00 m. INCLUIE: TRAZO, MAESTRADO, ARMADURA ELECTRODADA 1500-4 INCLUIE SUMINISTRO DE LOS MATERIALES HABILITADO DE ACERO, CORTES TRASELAPES CIMBRA COMUN ELABORACION, VACIADO, VIBRADO DE CONCRETO, MANO DE OBRA Y HERRAMIENTAS Y EQUIPO.	25,4	\$ 337,45	\$ 7,092,23	11,807%	-3%	\$ 7,179,84	11,887%	\$ 310,23	\$ 7,179,84	12,045%	-2%	\$ 310,23	\$ 7,179,84	1%	12,355%	
A5	PZA	CONSTRUCCION DE ZAPATA AISLADA DE 40X40X10 CM DE SECCION CON CONCRETO DE F2=250 KG/CM2 ARMADO CON ACERO DEL NO. 3 A CAD. 15 CM EN AMBOS SENTIDOS. INCLUIE HABILITADO Y ARMADO DE ACERO, ELABORACION, VACIADO, TENDIDO DE CONCRETO, CIMENTACION DE ESCALERA, HERRAMIENTAS Y MANO DE OBRA.	8	\$ 170,45	\$ 1,363,64	2,058%	0%	\$ 1,369,52	2,078%	\$ 173,69	\$ 1,369,52	2,124%	0%	\$ 165,36	\$ 1,322,86	-5%	2,005%	
A6	M2	ALAMBILERIA TIPO DE BLOQUE HUECO DE (10 X 20 X 40) ENLASEADO CON MORTERO CEMENTO-AREJA EN PROP. 1:5 (C) ACABADO MIN. APARENTE EL BLOQUE VIBRADO Y DE 1ª CALIDAD CON JUNTA DE 1,00 CM HASTA UNA ALTURA DE 1,00 M. INCLUIE: SUMINISTRO DE LOS MATERIALES, ACARREOS INTERNO, ELABORACION DE MEZCLA, PLOMO, NIVELADO, MANO DE OBRA Y HERRAMIENTAS Y ANDAMIOS.	56,11	\$ 233,85	\$ 13,121,32	19,608%	-1%	\$ 13,144,33	19,853%	\$ 234,26	\$ 13,144,33	20,039%	-1%	\$ 230,25	\$ 13,312,10	1%	20,219%	

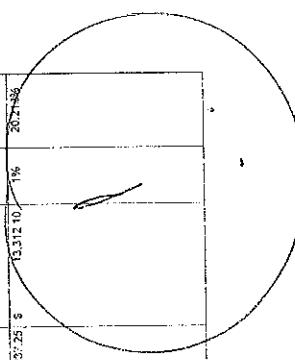



AYUNTAMIENTO CONSTITUCIONAL DE JALPA DE MENDEZ BASCO.



LICITACION: JM-DOOTSM-038-2021  
 OBRA: OP33-188.- CONSTRUCCIÓN DE CUARTOS DORMITORIOS EN JALPA DE MÉNDEZ LOCALIDAD RA. TIERRA ADENTRO 3RA. SECCIÓN (EL VIGÍA)  
 UBICACIÓN: 054.- RA. TIERRA ADENTRO 3RA. SECC.

CUADRO COMPARATIVO DE PRECIOS UNITARIOS POR CONCEPTOS DE OBRA

CLAVE	CONCEPTO	PRESUPUESTO BASE				CANDELARIA DAMASCO MARTÍNEZ				CESAR GERARDO BURELO GARCIA				SUSANA VALENZUELA GONZALEZ			
		CANTIDAD	P.U.	IMPORTE	INC. GRAL.	P.U.	IMPORTE	DIFERENCIA EN %	INC. GRAL.	P.U.	IMPORTE	DIFERENCIA EN %	INC. GRAL.	P.U.	IMPORTE	DIFERENCIA EN %	INC. GRAL.
CAJX-315	CASTILLO (K-1) DE CONCRETO HIDRAULICO HECHO EN OBRA. PARED 10x14 con T.I.A.A. DE 18 mm. DE 10 x 14 con ARMADURA ARIVADA INCLUYE ELECTROSOLDADA 8x4-1. INCLUYE SUMINISTRO DE LOS MATERIALES HABILITADO DE ACERO, CORTES TRASLAPES, CIMBRA APARENTE ELABORACION, VACIADO, MANO DE OBRA Y HERRAMIENTAS.	24	\$186.37	\$ 4,472.88	6.628%	\$ 131.87	\$ 4,652.88	4%	6.882%	\$ 169.36	\$ 4,544.64	2%	6.947%	\$190.35	\$ 4,449.84	-1%	6.755%
CAJET-510	CADENA DE ZERRAMIENTO (OO-1) DE CONCRETO HIDRAULICO HECHO EN OBRA. Pared 10x20 con T.I.A.A. DE 11 mm. DE 10 x 20 con ARMADO ARRANQUE ELECTROSOLDADA 12x24-4. INCLUYE SUMINISTRO DE LOS MATERIALES HABILITADO DE ACERO, CORTES TRASLAPES, CIMBRA APARENTE ELABORACION, VACIADO, MANO DE OBRA Y HERRAMIENTAS.	22.85	\$226.15	\$ 5,167.53	7.655%	\$ 224.02	\$ 5,118.66	-1%	7.867%	\$ 225.36	\$ 5,149.48	0%	7.872%	\$ 225.88	\$ 5,166.40	0%	7.875%
PSQ08-001	PLISO DE CONCRETO HIDRAULICO HECHO EN OBRA. PARED 10x20 con T.I.A.A. DE 18 mm. DE 7 cm DE ESPESOR ACAEADO PUJIDO SEMI RUSTICO INCLUYE: MATERIALES, AFINE, NIVELACION DE TERRENO CON CORTI O RELLENO DE HASTA 5 cm DE ESPESOR CON MATERIAL. PRODUCTO DE LAS EXCAVACIONES ELABORACION VACIADO, TENDIDO Y NIVELADO DE CONCRETO, MANO DE OBRA Y HERRAMIENTAS.	39.44	\$208.31	\$ 8,239.41	12.265%	\$ 201.92	\$ 7,963.72	-3%	11.928%	\$ 207.21	\$ 8,172.36	-1%	12.482%	\$ 206.26	\$ 8,085.45	-2%	12.297%
APLAN-154	AFLANADO EN MURO CON MEZCLA CEMENTO-AREIA EN UN 1:3. ACABADO CERVO ESPOLLA MAX DE 2 cm DE ESPESOR HASTA UN ALTURA DE 0.01 A 4.00 m. INCLUYE SUMINISTRO DE LOS MATERIALES, MAESTRAS, PLONIEC, REGLADO, ELABORACION DE MEZCLA, MANO DE OBRA, HERRAMIENTAS Y ANDAMIOS.	10.83	\$87.16	\$ 943.31	1.530%	\$ 122.44	\$ 1,068.94	5%	1.631%	\$ 100.36	\$ 1,268.63	3%	1.631%	\$89.52	\$ 1,057.90	2%	1.606%
EMBOC-001	EMBOCILLADO EN ARISTAS DE PUERTAS Y VENTANAS RECTAS O BOLEADAS CON MORTERO CEMENTO-AREIA EN PROP. DE 1:3 DE MIN. HASTA 15.00 cm. DE ANCHO Y 3.00 cm. DE ESPESOR ACABADO CERVO ESPOLLA INCLUYE SUMINISTRO DE LOS MATERIALES, MAESTRAS, PLONIEC, REGLADO, ELABORACION DE MEZCLA, MANO DE OBRA, HERRAMIENTAS Y ANDAMIOS.	21.3	\$37.67	\$ 802.21	1.217%	\$ 38.05	\$ 829.49	1%	1.242%	\$ 36.26	\$ 760.35	-4%	1.200%	\$37.21	\$ 811.18	-1%	1.202%
CAJ-426	TECHUMBRE SUMINISTRO Y COLOCACION DE PERIL TUBULAR METALICO DE 4" X 1/2" CAL. 20. INCLUYE SUMINISTRO DE LOS MATERIALES, COLOCACION ANDAMIOS, MANO DE OBRA Y HERRAMIENTAS.	18	\$189.31	\$ 3,407.38	4.529%	\$ 152.91	\$ 2,752.38	-10%	4.123%	\$ 153.26	\$ 2,848.68	-7%	4.355%	\$161.59	\$ 2,962.62	-3%	4.485%
LAJ32-R72	SUMINISTRO Y COLOCACION DE LAMINA RECTANGULAR METALICA DE 1/2" DE ESPESOR INCLUYE COABRADO AL LUGAR DE LA OBRA (CAJ) MANOBRAS HASTA UNA ALTURA DE 4.00 m. MONTAJE, FIJACION, MATERIAL DE FIJACION, MANO DE OBRA Y HERRAMIENTAS.	9	\$977.48	\$ 8,799.12	13.038%	\$ 933.66	\$ 8,562.94	-2%	12.856%	\$ 962.56	\$ 8,663.04	-2%	12.240%	\$970.25	\$ 8,732.25	-1%	13.269%

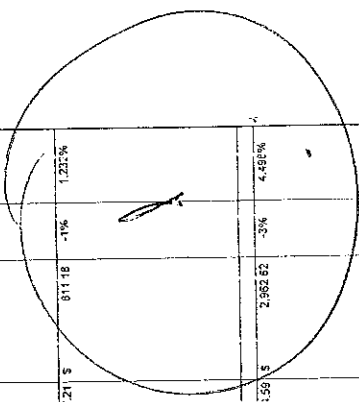



Gobierno de Jalisco con Apoyos Internacionales

AYUNTAMIENTO CONSTITUCIONAL DE JALPA DE MENDE BASCO.

LICITACION: JM-DOOTSM-038-2021  
 OBRA: OP33-168.- CONSTRUCCIÓN DE CUARTOS DORMITORIOS EN JALPA DE MÉNDEZ LOCALIDAD RA. TIERRA ADENTRO 3RA. SECCIÓN (EL VIGÍA)  
 UBICACION: 054.- RA. TIERRA ADENTRO 3RA. SECC.

CUADRO COMPARATIVO DE PRECIOS UNITARIOS POR CONCEPTOS DE OBRA

CANTIDAD	P.U.	IMPORTE	PRESUPUESTO BASE		CANDELARIA DAMASCO MARTINEZ		CESAR GERARDO BURELO GARCIA		SUSANA VALENZUELA GONZALEZ	
			INC. GRAL	INC. GRAL	P.U.	IMPORTE	DIFEREN CIA EN %	INC. GRAL	P.U.	IMPORTE
12.81	\$50.07	765.50	1.10%	765.50	58.76	752.57	1.12%	59.57	881.03	2%
2	\$1,905.71	3,813.42	5.04%	3,813.42	1,813.21	3,826.42	0%	1,925.66	\$1,910.25	0%
3	\$1,403.52	4,210.56	6.23%	4,210.56	1,138.05	4,164.15	-1%	1,355.23	\$1,410.28	0%
3.5	\$384.35	1,374.68	1.88%	1,374.68	339.94	1,367.26	-1%	352.25	\$362.25	-1%
1	\$268.11	268.11	0.37%	268.11	233.84	255.64	-2%	265.33	\$267.25	0%
3	\$47.15	141.54	0.21%	141.54	32.14	166.42	3.2%	55.26	\$44.26	17%
3	\$27.66	82.98	0.12%	82.98	45.15	138.45	67%	32.24	\$29.65	17%
3	\$34.54	103.62	0.15%	103.62	54.35	163.08	57%	44.26	\$43.05	26%
1	\$88.11	88.11	0.13%	88.11	116.32	116.32	32%	55.87	\$110.34	9%

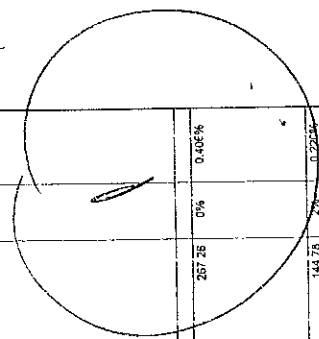

AYUNTAMIENTO ) CONSTITUCIONAL DE JALPA DE MENDE ) BASCO.



Calles de Unidad con tipografía personalizada

LICITACION: JM-DOOTSM-038-2021  
 OBRA: OP33-168.- CONSTRUCCIÓN DE CUARTOS DORMITORIOS EN JALPA DE MÉNDEZ LOCALIDAD RA. TIERRA ADENTRO 3RA. SECCIÓN (EL VIGÍA)  
 UBICACION: 054.- RA. TIERRA ADENTRO 3RA. SECC.

CUADRO COMPARATIVO DE PRECIOS UNITARIOS POR CONCEPTOS DE OBRA

CLAVE	CONCEPTO	UNIDAD	PRESUPUESTO BASE			CANDELARIA DAMASCO MARTINEZ			CESAR GERARDO BURELO GARCIA			SUSANA VALENZUELA GONZALEZ													
			CANTIDAD	P.U.	IMPORTE	INC. GRAL	P.U.	IMPORTE	DIFEREN CIA EN %	INC. GRAL	P.U.	IMPORTE	DIFEREN CIA EN %	INC. GRAL	P.U.	IMPORTE	DIFEREN CIA EN %	INC. GRAL							
24-23	SUMINISTRO Y COLOCACION DE CABLE # 12 AWG INCLUYE MATERIAL MANO DE OBRA	ML	40	\$30.88	1,235.60	1.630%	\$	33.06	\$	1,322.40	7%	1.991%	\$	31.26	\$	1,250.40	1%	1.865%	\$	332.47	\$	1,238.80	5%	1.924%	
			SUB-TOTAL			\$	66,763.80	\$	66,763.80	\$	66,594.10	\$	66,594.10	\$	66,594.10	\$	66,594.10	\$	66,594.10	\$	66,594.10	\$	66,594.10	\$	66,594.10
			IVA			\$	10,692.24	\$	10,692.24	\$	10,716.06	\$	10,716.06	\$	10,716.06	\$	10,716.06	\$	10,716.06	\$	10,716.06	\$	10,716.06	\$	10,716.06
			TOTAL			\$	77,446.04	\$	77,446.04	\$	77,310.16	\$	77,310.16	\$	77,310.16	\$	77,310.16	\$	77,310.16	\$	77,310.16	\$	77,310.16	\$	77,310.16

DIRECTOR DE OBRAS ORDENAMIENTO TERRITORIAL Y SERVICIOS MUNICIPALES  
 ING. SERGIO ALBERTO HERNANDEZ PORTILLA

ING. JOSE CONSERPCION VAZQUEZ VENTURA

AYUNTAMIENTO CONSTITUCIONAL DE JALPA DE MENDEZ, TABASCO.



Gobierno de Unidad con Esperanza y Solidaridad

LICITACION: JM-DOOTSM-038-2021  
 OBRA: OP33-169.- CONSTRUCCIÓN DE CUARTOS DORMITORIOS EN JALPA DE MENDEZ LOCALIDAD HERMENEGILDO GALEANA 1RA. SECCIÓN  
 UBICACIÓN: 014.- RA. HERMENEGILDO GALEANA 1RA. SECC

CUADRO COMPARATIVO DE PRECIOS UNITARIOS POR CONCEPTOS DE OBRA

CANTIDAD	P.U.	PRESUPUESTO BASE			CANDELARIA DAMASCO MARTINEZ			CESAR GERARDO BURELO GARCIA			SUSANA VALENZUELA GONZALEZ		
		IMPORTE	INC. GRAL	DIFEREN CIA EN %	IMPORTE	INC. GRAL	DIFEREN CIA EN %	IMPORTE	INC. GRAL	DIFEREN CIA EN %	IMPORTE	INC. GRAL	DIFEREN CIA EN %
34	\$5.50	492.60	0.367%	-6%	485.56	0.349%	-2%	488.04	0.364%	2%	496.44	0.389%	0%
3.94	\$108.41	416.28	0.398%	0%	416.45	0.312%	1%	416.60	0.312%	-1%	412.49	0.305%	-1%
12.8	\$129.04	1,651.31	1.223%	-1%	1,637.12	1.228%	-1%	1,641.60	1.225%	-1%	1,659.36	1.229%	0%
50.8	\$316.89	16,047.21	11.887%	-3%	15,616.46	11.887%	-2%	15,759.68	11.762%	-2%	16,268.70	12.052%	1%
16	\$173.63	2,778.08	2.066%	0%	2,774.88	2.078%	0%	2,779.04	2.074%	0%	2,842.76	1.850%	-3%
112.22	\$235.66	26,462.21	19.606%	-1%	26,242.65	19.653%	-1%	26,288.66	19.620%	-1%	26,824.20	19.724%	1%

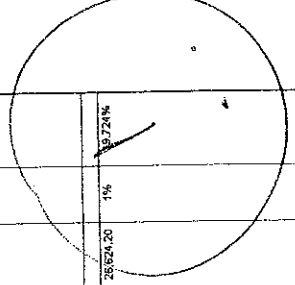



AYUNTAMIENTO CONSTITUCIONAL DE JALPA DE MÉNDEZ, TABASCO.

LICITACION: JM-DOOTSM-038-2021  
 OBRA: OP33-189.- CONSTRUCCIÓN DE CUARTOS DORMITORIOS EN JALPA DE MÉNDEZ LOCALIDAD HERMENEGILDO GALEANA 1RA. SECCIÓN  
 UBICACIÓN: 014.- RA. HERMENEGILDO GALEANA 1RA. SECC

13 febrero de 2021

CUADRO COMPARATIVO DE PRECIOS UNITARIOS POR CONCEPTOS DE OBRA

CLAVE	UNIDAD	CONCEPTO	PRESUPUESTO BASE			CANDELARIA DÁMASCO MARTÍNEZ			CESAR GERARDO BURELO GARCÍA			SUSANA VALENZUELA GONZÁLEZ						
			CANTIDAD	P.U.	IMPORTE	INC. GRAL	P.U.	IMPORTE	DIFEREN CIA EN %	INC. GRAL	P.U.	IMPORTE	DIFEREN CIA EN %	INC. GRAL	P.U.	IMPORTE	DIFEREN CIA EN %	INC. GRAL
CAT-515	ML	CASTILLO (K-1) DE CONCRETO HIDRAULICO HECHO EN OBRA P=150 KGCM2 CON T.M.A DE 15 mm. DE 10 X 15 CM. ARMADO ARMADURA ELECTROSOLDADA B/M-1. SUMINISTRO DE LOS MATERIALES, HABILITADO DE ACERO, CORTES, TRASLAPES, CIMBRA APARENTE, ELABORACION, VACIADO, MANO DE OBRA Y HERRAMIENTAS.	48	\$186.37	\$ 8,942.76	6.62%	\$ 193.87	4%	\$ 9,205.76	3.95%	\$ 189.36	2%	\$ 9,089.20	7.74%	\$ 185.36	8,897.20	-1%	5.93%
CAD-520	ML	CADERA DE GERRAMIENTO (C-1) DE CONCRETO HIDRAULICO HECHO EN OBRA P=150 KGCM2 CON T.M.A DE 18 mm. DE 10 X 15 CM. ARMADO ARMADURA ELECTROSOLDADA 1X20-4. INCLUYE: SUMINISTRO DE LOS MATERIALES, HABILITADO DE ACERO, CORTES, TRASLAPES, CIMBRA APARENTE, ELABORACION, VACIADO, MANO DE OBRA Y HERRAMIENTAS.	45.7	\$236.15	\$ 10,332.05	7.65%	\$ 224.02	-1%	\$ 10,287.71	7.86%	\$ 225.35	0%	\$ 10,250.95	7.858%	\$ 225.96	10,372.99	0%	7.865%
PSO-001	M2	FISO DE CONCRETO HIDRAULICO HECHO EN OBRA P=150 KGCM2 CON T.M.A DE 19 mm. DE 7 cm DE ESPESOR. ACABADO PULIDO SEMI PLUSTO. INCLUYE: MATERIALES, MANO DE OBRA Y HERRAMIENTAS. NIVELACION DE LA OBRA CON CORTE DE ACERO DE 5 CM DE ESPESOR CON MATERIAL PRODUCTO DE LAS EXCAVACIONES ELABORACION, VACIADO, TENDIDO Y NIVELADO DE CONCRETO. MANO DE OBRA Y HERRAMIENTAS.	78.88	\$208.81	\$ 16,478.82	12.205%	\$ 207.52	-3%	\$ 16,327.45	11.928%	\$ 207.21	-1%	\$ 16,344.72	12.189%	\$ 205.26	16,190.81	-2%	11.985%
APL-154	M2	APLANADO EN MURO CON MEZCLA CEMENTO-ARENA EN PROP. 1:5 ACABADO CEPILLADO FINO CON LLANA DE MADERA Y/O ESPONJA M.N. DE 2 CM DE ESPESOR HASTA UN ALTURA DE 0.00 A 4.00 m. INCLUYE: SUMINISTRO DE LOS MATERIALES, MAESTRAS, PLOMO, REGLADO, ELABORACION DE MEZCLA, MANO DE OBRA, HERRAMIENTAS Y ANDAMIOS.	21.20	\$87.16	\$ 1,848.80	1.530%	\$ 102.44	6%	\$ 2,177.87	1.631%	\$ 100.36	3%	\$ 2,135.65	1.582%	\$ 98.92	2,115.80	2%	1.587%
EMBO-001	ML	EMBOQUILADO EN ANISTAS DE PUERTAS Y VENTANEROS RECTOS O SOLEADAS CON UN ANCHO DE 1.50 M. EN LA PARTE SUPERIOR DE 1.5 DE M.N HASTA 1.50 M. DE ANCHO Y 3.00 CM DE ESPESOR ACABADO PULIDO CON LLANA DE MADERA Y/O ESPONJA. INCLUYE: SUMINISTRO DE LOS MATERIALES, ELABORACION DE MEZCLA, CIMBRA, MANO DE OBRA, HERRAMIENTAS Y DESCIMBRADO.	43.5	\$37.67	\$ 1,638.83	1.217%	\$ 38.05	1%	\$ 1,656.98	1.242%	\$ 36.25	-4%	\$ 1,580.50	1.180%	\$ 37.21	1,622.36	-1%	1.202%
AM CANO-426	ML	TECHUMBRE SUMINISTRO Y COLOCACION DE PERFIL TUBULAR METALICO DE 4" X 1 1/2" CAL. 20. INCLUYE SUMINISTRO DE LOS MATERIALES, COLOCACION, ANDAMIOS, MANO DE OBRA Y HERRAMIENTAS	36	\$169.51	\$ 6,102.36	4.930%	\$ 152.91	-10%	\$ 5,504.76	4.123%	\$ 155.25	-7%	\$ 5,697.36	4.252%	\$ 164.49	6,925.24	-3%	4.300%
LAM-072	PIEZA	SUMINISTRO Y COLOCACION DE LAMINA RECTANGULAR 2"X1"X1"X1" DE LARGO CAL. 32 FLUJO CON PULAS AUTO-ROSCABLE. INCLUYE: ACARRIO AL LUGAR DE LA OBRA, IZAJE, MANIOBRAS HASTA UNA ALTURA DE 4.00 m. MONTAJE, FIJACION, MATERIAL DE FIJACION, MANO DE OBRA Y HERRAMIENTAS.	16	\$977.85	\$ 15,665.40	13.089%	\$ 953.66	-2%	\$ 17,165.98	12.856%	\$ 962.55	-2%	\$ 17,336.08	12.951%	\$ 970.20	17,484.50	-1%	12.938%

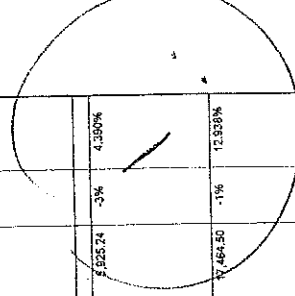

AYUNTAMIENTO CONSTITUCIONAL DE JALPA DE MENDEZ, TABASCO.

LICITACION: JM-DOOTSM-038-2021  
 OBRA: OP33-169.- CONSTRUCCION DE CUARTOS DORMITORIOS EN JALPA DE MENDEZ LOCALIDAD HERMENEGILDO GALEANA 1RA. SECCION  
 UBICACION: 014.- RA. HERMENEGILDO GALEANA 1RA. SECC



CUADRO COMPARATIVO DE PRECIOS UNITARIOS POR CONCEPTOS DE OBRA

C O N C E P T O	UNIDAD	PRESUPUESTO BASE				CANDELARIA DAMASCO MARTINEZ				CESAR GERARDO BURELO GARCIA				SUSANA VALENZUELA GONZALEZ			
		CANTIDAD	P.U.	IMPORTE	INC. GRAL.	P.U.	IMPORTE	DIFEREN CIA EN %	INC. GRAL.	P.U.	IMPORTE	DIFEREN CIA EN %	INC. GRAL.	P.U.	IMPORTE	DIFEREN CIA EN %	INC. GRAL.
AS PINTV. 400	M2	25.62	\$80.07	1,538.99	1.140%	\$ 56.78	1,505.94	-2%	1.126%	\$ 59.57	1,526.18	-1%	1.135%	\$57.03	1,563.59	2%	1.158%
HERVV	PZA	4	\$1,996.71	7,526.84	3.649%	\$ 1,913.21	7,552.84	0%	5.731%	\$ 1,925.88	7,694.72	1%	3.743%	\$1,910.25	7,641.00	0%	5.851%
VENTAL	PZA	5	\$1,403.52	8,421.12	6.236%	\$ 1,388.05	8,328.30	-1%	6.237%	\$ 1,395.25	8,371.50	-1%	6.248%	\$1,410.25	8,481.56	0%	6.289%
PISOVIV	M2	7	\$384.25	2,548.75	1.839%	\$ 360.84	2,526.58	-1%	1.892%	\$ 362.25	2,532.75	-1%	1.863%	\$352.25	2,535.75	-1%	1.879%
AS CEG02	PZA	2	\$266.11	536.22	0.397%	\$ 263.84	527.28	-2%	0.395%	\$ 265.38	530.76	-1%	0.386%	\$267.26	534.52	0%	0.396%
LAMP	PZA	8	\$47.18	283.08	0.210%	\$ 62.14	372.84	32%	0.279%	\$ 55.26	331.56	17%	0.247%	\$48.25	289.56	2%	0.215%
APAGVIS	PZA	6	\$27.86	165.96	0.123%	\$ 48.15	276.90	67%	0.207%	\$ 32.24	193.44	17%	0.144%	\$28.85	171.90	4%	0.127%
CONTVC	PZA	6	\$34.54	207.24	0.154%	\$ 54.36	326.16	57%	0.244%	\$ 44.26	266.56	28%	0.196%	\$45.05	270.30	30%	0.200%
INTIY20	PZA	2	\$66.11	176.22	0.137%	\$ 116.32	232.64	32%	0.174%	\$ 95.87	191.74	9%	0.143%	\$110.34	220.68	25%	0.183%

AYUNTAMIENTO CONSTITUCIONAL DE JALPA DE MENDEZ, TABASCO.



LICITACION: JM-DOOTS<sub>SM</sub>-038-2021  
 OBRA: OP33-169.- CONSTRUCCIÓN DE CUARTOS DORMITORIOS EN JALPA DE MÉNDEZ LOCALIDAD HERMENEGILDO GALEANA 1RA. SECCIÓN  
 UBICACIÓN: 014.- RA. HERMENEGILDO GALEANA 1RA. SECC

¡Cheque de Unidad con Espesor de 1000 mm

CUADRO COMPARATIVO DE PRECIOS UNITARIOS POR CONCEPTOS DE OBRA

CLAVE	CONCEPTO	UNIDAD	PRESUPUESTO BASE			CANDELARIA DAMASCO MARTINEZ			CESAR GERARDO BURELO GARCIA			SUSANA VALENZUELA GONZALEZ				
			CANTIDAD	P.U.	IMPORTE	INC. GRAL	DIFEREN CIA EN %	INC GRAL	P.U.	IMPORTE	DIFEREN CIA EN %	INC GRAL	P.U.	IMPORTE	DIFEREN CIA EN %	INC GRAL
2424	SUMINISTRO Y COLOCACION DE CABLE # 12 AWG INCLUYE. MATERIAL Y MANO DE OBRA	ML	90	\$50.88	2,471.20	1.83%	7%	1.88%	31.26	2,500.00	1%	1.88%	332.47	2,537.60	5%	1.824%
			SUB-TOTAL: \$ 45,006.59			SUB-TOTAL: \$ 133,888.17			SUB-TOTAL: \$ 133,888.17			SUB-TOTAL: \$ 134,832.52				
			IVA: \$ 7,600.32			IVA: \$ 21,438.11			IVA: \$ 21,438.11			IVA: \$ 21,437.20				
			TOTAL: \$ 52,606.91			TOTAL: \$ 155,326.28			TOTAL: \$ 155,326.28			TOTAL: \$ 156,270.72				

DIRECTOR DE OBRAS ORDENAMIENTO TERRITORIAL Y SERVICIOS MUNICIPALES

ING. SERGIO ALBERTO HERNANDEZ PORTIELLA

DIRECTOR DE OBRAS ORDENAMIENTO TERRITORIAL Y SERVICIOS MUNICIPALES

ING. JOSE CONCEPCION VAZQUEZ VENTURA

AYUNTAMIENTO CONSTITUCIONAL DE JALPA DE MENDEZ TABASCO.

LICITACION: JM-DOOTSM-U38-2021

OBRA: OP33-170.- CONSTRUCCIÓN DE CUARTOS DORMITORIOS EN JALPA DE MENDEZ LOCALIDAD HUAPACAL 2DA. SECCIÓN (PUNTA BRAVA)

UBICACIÓN: 017.- RA. HUAPACAL 2DA. SECCIÓN (PUNTA BRAVA)



El Ayuntamiento Constitucional de Jalpa de Méndez Tabasco, con el presente se llama a licitar la obra:

CUADRO COMPARATIVO DE PRECIOS UNITARIOS POR CONCEPTOS DE OBRA

CLAVE	CONCEPTO	UNIDAD	PRESUPUESTO BASE			CANDELARIA DAVASCO MARTINEZ			CESAR GERARDO BURELO GARCIA			SUSANA VALENZUELA GONZALEZ						
			CANTIDAD	P.U.	IMPORTE	INC. GRAL	P.U.	IMPORTE	DIFERENCIA EN %	INC. GRAL	P.U.	IMPORTE	DIFERENCIA EN %	INC. GRAL	P.U.	IMPORTE	DIFERENCIA EN %	
A1-TRAZM-001	CUARTOS DORMITORIOS PRELIMINARES LIMPIEZA, TRAZO Y NIVELACION DEL TERRENO CON CINTAS, HERRAMIENTAS MANUALES, DESPLANTE DE ESTRUCTURAS ESTABLECIENDO EJES Y REFERENCIAS INCLUYE: PUENTES DE MADERA CALEADO, REFERENCIAS, BANCOS DE NIVELES, TODOS LOS MATERIALES, NECESARIOS, MANO DE OBRA HERRAMIENTAS.	M2	84	\$5.50	465.30	0.387%	\$ 3.54	\$ 465.36	-6%	0.349%	\$ 5.81	\$ 466.04	-2%	0.373%	\$ 6.91	\$ 496.44	0%	0.377%
A2-EXCAV-001	CIMENTACION EXCAVACION A CIELO ABIERTO POR MEDIO MANUALES DE 0.00 A 1.00 FT DE PROFUNDIDAD, EN MATERIAL TIPO "B" ZONA II. PARA LA FORMACION DE CEPAS, INCLUYE: TRASPALCO, VERTICAL, HORIZONTAL, TALUQUES AFINES, MANO DE OBRA HERRAMIENTAS.	M3	3.34	\$108.11	416.29	0.308%	\$ 128.45	\$ 416.45	0%	0.312%	\$ 109.01	\$ 416.60	1%	0.320%	\$ 310.42	\$ 412.49	-1%	0.315%
P1-005	PLANTILLA DE CONCRETO HIDRALUDO HECHO EN OBRA FC=10 KG/CM2 CON T.M.A. DE 13 mm. DE 3.00 cm DE ESPESOR. INCLUYE PREPARACION DE LA SUPERFICIE, MAESTRADO, ELABORACION, VACIADO, TENCIDO Y NIVELADO DE CONCRET. MANO DE OBRA Y HERRAMIENTAS.	M2	12.8	\$126.04	1,631.71	1.223%	\$ 127.80	\$ 1,637.12	-1%	1.268%	\$ 123.25	\$ 1,641.60	-1%	1.255%	\$ 128.64	\$ 1,659.39	0%	1.280%
GAD-303	CADERNA DE DESPLANTE (CCL) EN CONCRETO HIDRALUDO. PILA EN OBRA FC=10 KG/CM2. PILA DE 1.50x1.50x3.00. ARMADA INCLUYE: ELECTRODADA 18#/304. INCLUYE: SUMINISTRO DE LOS MATERIALES, HABILITADO DE ACERO, CORTES, TRASLAPES, CIMBRA COMUN, ELABORACION, VACIADO Y VIBRADO DE CONCRETO, MANO DE OBRA, HERRAMIENTAS Y EQUIPO.	M.	50.8	\$315.98	16,047.21	11.897%	\$ 327.45	\$ 16,618.46	-3%	11.697%	\$ 310.23	\$ 15,756.69	-2%	11.046%	\$ 323.25	\$ 16,286.70	1%	12.351%
ZAPAS	CONSTRUCCION DE ZAPATA MUR DE BLOCK/HUECO DE 10 X 20 CON CONCRETO DE FC=250 KG/CM. ARMADO CON ACERO DEL NO.3 A CADA 15 CM EN AMBOS SENTIDOS. INCLUYE: HABILITADO Y ARMADO DE ACERO, ELABORACION, VACIADO, VIBRADO DE CONCRETO, HERRAMIENTAS Y MANO DE OBRA.	PZA	16	\$173.93	2,782.08	2.058%	\$ 173.43	\$ 2,774.86	0%	2.078%	\$ 173.69	\$ 2,779.04	0%	2.124%	\$ 181.36	\$ 2,846.78	-5%	2.005%
A3-MUA-014	ALAMBRIERA MUR DE BLOCK/HUECO DE 10 X 20 40 cm) ASENTADO CON MORTERO CEMENTO-ARENA EN PROP. 1:5 CON ACALADO M.N. APARENTE EL BLOQUE VIBRADO Y DE 1ª CALIDAD. CON JUNTA DE 1.00 cm HASTA UNA ALTURA DE 1.00 m. INCLUYE: SUMINISTRO DE LOS MATERIALES, ACARREOS INTERNO, ELABORACION DE MEZCLA, PLOMO Y NIVELADO, MANO DE OBRA, HERRAMIENTAS Y ANDAMIOS.	M2	112.22	\$235.16	26,489.21	19.608%	\$ 233.65	\$ 26,242.65	-1%	19.655%	\$ 234.26	\$ 26,268.66	-1%	21.080%	\$ 237.25	\$ 26,624.20	1%	20.24%

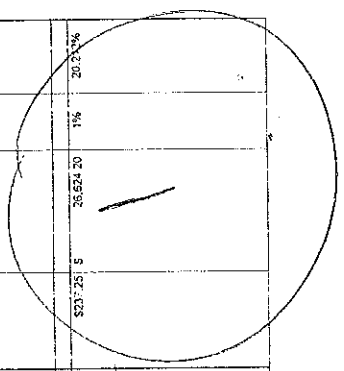



AYUNTAMIENTO CONSTITUCIONAL DE JALPA DE MENDEZ TABASCO.

LICITACION: JM-DOOTSM-U-38-2021

OBRA: OP33-170.- CONSTRUCCIÓN DE CUARTOS DORMITORIOS EN JALPA DE MÉNDEZ LOCALIDAD HUAPACAL 2DA. SECCIÓN (PUNTA BRAVA)

UBICACIÓN: 017.- RA. HUAPACAL 2DA. SECCIÓN (PUNTA BRAVA)



Coahuila de Unidad Social Española para el Tabasco

CUADRO COMPARATIVO DE PRECIOS UNITARIOS POR CONCEPTOS DE OBRA

CLAVE	CONCEPTO	UNIDAD	PRESUPUESTO BASE			CANDELARIA DAMASCO MARTINEZ			CESAR GERARDO BURELO GARCIA			SUSANA VALENZUELA GONZALEZ									
			CANTIDAD	P.U.	IMPORTE	INC. GRAL	DIFEREN CIA EN %	IMPORTE	INC. GRAL	DIFEREN CIA EN %	P.U.	IMPORTE	INC. GRAL	DIFEREN CIA EN %							
CA-315	CASTILLO (6x3) DE CONCRETO HIDRAULICO HECHO EN OBRA P=15 KG/CM2 CON T.M.A. DE 19 mm. DE 10 X 15 cm. ARMADURA DE ACERO. ELECTROSOLDADA 8x4. INCLUYE: SUMINISTRO DE LOS MATERIALES, HABILITADO DE ACERO, CORTE, TRASELAPES, CIMBRA APARENTE, ELABORACION, VACIADO, MANO DE OBRA Y HERRAMIENTAS.	M.	48	\$182.37	8,945.76	6.625%	\$	133.87	5,302.76	4%	6.989%	\$	189.36	9,258.28	2%	5.947%	\$	183.38	8,697.28	-1%	6.755%
CAL-530	CADENA DE SERRAMIENTO (CC-1) DE CONCRETO HIDRAULICO HECHO EN OBRA P=150 KG/CM2 CON T.M.A. DE 19 mm. DE 10 X 20 cm. ARMADO ANILADO. ELECTROSOLDADA 8x4. INCLUYE: SUMINISTRO DE LOS MATERIALES, HABILITADO DE ACERO, CORTE, TRASELAPES, CIMBRA APARENTE, ELABORACION, VACIADO, MANO DE OBRA Y HERRAMIENTAS.	M.	45.7	\$228.15	10,333.06	7.655%	\$	224.02	10,237.71	-1%	7.687%	\$	225.38	10,258.95	0%	7.872%	\$	223.98	10,372.99	0%	7.872%
PSC-001	FISO DE CONCRETO HIDRAULICO HECHO EN OBRA P=150 KG/CM2 CON T.M.A. DE 19 mm. DE 7 cm DE ESPESOR. ACAEADO PUJIDO SEMI RUSTICO. INCLUYE: MATERIALES, AFINE, NIVELACION DE TERRENO CON CORTES O RELLENO DE HASTA 5 cm DE ESPESOR CON MATERIAL PRODUCTO DE LAS EXCAVACIONES, ELABORACION, VACIADO, TERMINADO Y VELLADO DE CONCRETO, MANO DE OBRA Y HERRAMIENTAS.	M2	76.89	\$206.91	16,478.82	12.286%	\$	211.92	16,327.45	-3%	11.928%	\$	207.21	16,344.72	-1%	11.492%	\$	205.28	16,190.91	-2%	12.295%
APL-104	ARMADO EN MURO CON MEZCLA DE ACEROS EN PROP. 1:1 ACERADO CEPILLADO FINO CON LLANA DE MADERA Y/O ESPONJA M.A. DE 2" DE ESPESOR HASTA UN ALTURA DE 0.00 A 4.00 m. INCLUYE: SUMINISTRO DE LOS MATERIALES, MAESTRAS, PLOMER, REGLADO, ELABORACION DE MEZCLA, MANO DE OBRA, HERRAMIENTAS Y ANDAMIOS.	M2	21.28	\$87.15	1,865.62	1.530%	\$	132.44	2,177.87	5%	1.857%	\$	100.38	2,153.85	3%	1.631%	\$	89.52	2,114.60	2%	1.606%
EME-001	EMBOCCILLADO EN ARISTAS DE PUERTAS Y VENTANAS RECTAS BOLEADAS CON MORTERO CEMENT-ARENA EN PROP. DE 1:3 (M.A. P=150 KG/CM2) DE 1500 cm DE ACERADO CEPILLADO CON LLANA DE MADERA Y/O ESPONJA INCLUYE: SUMINISTRO DE LOS MATERIALES, ELABORACION DE MEZCLA, CIMBRA, MANO DE OBRA, HERRAMIENTAS Y DESCIMBRADO.	M.	43.6	\$37.67	1,642.41	1.217%	\$	38.05	1,658.89	1%	1.242%	\$	35.25	1,540.50	-4%	1.208%	\$	33.23	1,462.36	-1%	1.224%
CA-426	TECHUMBRE PERFILES Y COLOCACION DE PERFILES TUBULAR METALICO DE 4" X 1 1/2" CAL. 20. INCLUYE SUMINISTRO DE LOS MATERIALES, COLOCACION, ANDAMIOS, MANO DE OBRA HERRAMIENTAS	M.	35	\$169.51	5,932.85	4.520%	\$	152.91	5,350.76	-10%	4.123%	\$	154.28	5,487.48	-7%	4.355%	\$	164.59	5,925.24	-3%	4.498%
LAM-172	SUMINISTRO Y COLOCACION DE LAMINA RECUBRIMIENTO PARA PUERTAS Y VENTANAS AUTOPROTEGIBLE INCLUYE: ACAEROS AL LUGAR DE LA OBRA (ZANJAS), MANO DE OBRA, HERRAMIENTAS, MATERIAL DE FIJACION, MANO DE OBRA Y HERRAMIENTAS.	PIEZA	18	\$977.68	17,598.24	13.036%	\$	953.68	17,165.88	-2%	12.856%	\$	962.56	17,325.08	-2%	12.743%	\$	890.25	17,464.50	-1%	13.255%

AYUNTAMIENTO MUNICIPAL DE JALPA DE MENDEZ ABASCO.



Clasificación de Unidad con Especificación por ítem

LICITACION: JM-DOOTSM-038-2021  
 OBRA: OP33-170.- CONSTRUCCIÓN DE CUARTOS DORMITORIOS EN JALPA DE MENDEZ LOCALIDAD HUAPACAL 2DA. SECCIÓN (PUNTA BRAVA)  
 UBICACIÓN: 017.- RA. HUAPACAL 2DA. SECCIÓN (PUNTA BRAVA)

CUADRO COMPARATIVO DE PRECIOS UNITARIOS POR CONCEPTOS DE OBRA

CANTIDAD	P.U.	IMPORTE	PRESUPUESTO BASE		UNIDAD	CONCEPTO	CANELARÍA D'ABASCO MARTINEZ					CESAR GERARDO BURELO GARCIA					SUSANA VALENZUELA GONZALEZ				
			INC. GRAL	DIFEREN CIA EN %			IMPORTE	INC. GRAL	DIFEREN CIA EN %	IMPORTE	INC. GRAL	DIFEREN CIA EN %	IMPORTE	INC. GRAL	DIFEREN CIA EN %	IMPORTE	INC. GRAL	DIFEREN CIA EN %	IMPORTE	INC. GRAL	DIFEREN CIA EN %
25.62	\$60.07	1,538.59	1.140%	-2%	M2	SUMINISTRO Y APLICACION DE PINTURA VINILICA MARCA COBBEREL SHERWIN WILLIAMS COBBEREQUivalente EN CUANTO A PRECIOS INSTITUCIONALES EN MUJOS, 2 MANOS; COLUMNAS NO HASTA 4.00 m DE ALTUR. DEL NIVELORES. Y/O EXTERIORES INCLUYE LIMPIEZA DE LA SUPERFICIE RESANSE Y MANO DE OBRERA HERFAMIENTAS Y ANDAMIAJE.	\$58.78	1,503.94	1.128%	0%	\$58.78	1,503.94	1.186%	2%	\$58.03	1,553.99	1.163%				
4	\$1,906.71	7,626.84	5.648%	0%	PZA	SUMINISTRO Y COLOCACION DE PUERTA MODELO COLOLIST BLANC. PRIMER O SIMILAR CALIDAD, MEDIDA: 0.85X2.13mts. INCLUYE: MARCO RCSS; BLANCO O SIMILAR, CERRADURA PCMI; CILINDRICA RECAMARA, CROMO MAT; PHILLIPS GAMA, CILINDRICA M8X1141 (5) SIMILAR, 2 8SASGRAS.	1,910.21	7,652.34	5.731%	0%	1,923.68	7,654.72	5.831%	0%	1,910.25	7,641.00	5.601%				
6	\$1,403.52	8,421.12	6.238%	-1%	PZA	SUMINISTRO Y COLOCACION DE VENTANA DE ALUMINO NATURA CORREDIZA 1.40 X 1.00 MTS MARCA: JALPA O SIMILAR. INCLUYE: TAQUETES Y PLIAS DE FIJACION.	1,338.05	8,226.50	6.237%	-1%	1,355.25	8,371.50	6.396%	0%	1,410.26	8,461.56	6.424%				
7	\$384.35	2,549.75	1.986%	-1%	M2	SUMINISTRO E INSTALACION DE LOSETA EN PISO A BASE DE PISO DE EMPEDADO DE 40 X 40 CM O SIMILAR; ASENTADO CON MORTERO CEMENTO-ARENA PRCP. 1:4. INCLUYE: SUMINISTRO DE LOS MATERIALES. ACAPAREOS A LA OBRA, TRAZO, CORTE CORTES ESPECIALES, REMATES E BORDOS Y MUROS, ESCUADRAS, DESFERDICIOS, JUNTAS, ELEVACION DE LOS MATERIALES A CUA, CUER INCL. Y/O ALTURA, MANO DE OBRERA HERFAMIENTAS, EQUIPO Y RETIRO DE MATERIAL SOBREPANTE FUERA DE LA OBRA.	390.94	2,505.50	1.892%	-1%	362.25	2,555.75	1.939%	-1%	386.125	2,555.75	1.925%				
2	\$288.11	582.22	0.387%	-2%	PZA	ELECTRICO SUMINISTRO Y COLOCACION DE CENTRO DE CARGA MONOFASICO MODELO COZI MARCA SQUARE (O SIMILAR. INCLUYE: ADQUISICION ACAPAREO, MATERIAL DE FIJACION, MANO DE OBRA, HERFAMIENTA, EQUIPO, CONEXIONES.	233.64	527.26	0.396%	-2%	265.30	530.78	0.406%	0%	237.26	534.52	0.406%				
6	\$47.15	283.08	0.210%	0%	PZA	SUMINISTRO Y COLOCACION DE LAMPARA AHORRADORA DE ENERGIA DE 9 WATTS; INCLUYE: SCQUET MARCA USA O SIMILAR, MANO DE OBRERA HERFAMIENTA Y PRUEBA.	46.15	276.90	0.207%	0%	32.24	165.44	0.149%	4%	44.05	171.80	0.131%				
6	\$27.69	165.96	0.123%	0%	PZA	SUMINISTRO Y COLOCACION DE APAGADOR VISIBLE. INCLUYE FIJACION.	54.36	305.16	0.244%	0%	44.26	265.56	0.203%	2%	44.05	270.30	0.203%				
6	\$34.64	207.24	0.154%	0%	PZA	SUMINISTRO Y COLOCACION DE CONTACTO VISIBLE. INCLUYE FIJACION.	116.32	232.64	0.174%	0%	58.87	151.74	0.147%	23%	110.34	220.66	0.168%				
2	\$88.11	176.22	0.131%	0%	PZA	SUMINISTRO Y COLOCACION DE INTERRUPTOR DE 1200A MARCA SQUARE (O SIMILAR. INCLUYE PRESENTACION, MANO DE OBRA, HERFAMIENTAS, PRUEBAS	116.32	232.64	0.174%	0%	58.87	151.74	0.147%	23%	110.34	220.66	0.168%				

AYUNTAMIENTO CONSTITUCIONAL DE JALPA DE MENDEZ, BASCOSCO.



LICITACION: JM-DOOTSM-038-2021  
 OBRA: OP33-170.- CONSTRUCCIÓN DE CUARTOS DORMITORIOS EN JALPA DE MÉNDEZ LOCALIDAD HUAPACAL 2DA. SECCIÓN (PUNTA BRAVA)  
 UBICACIÓN: 017.- RA. HUAPACAL 2DA. SECCIÓN (PUNTA BRAVA)

Gobierno de Unidad con Espereanza para todos

CUADRO COMPARATIVO DE PRECIOS UNITARIOS POR CONCEPTOS DE OBRA

CLAVE	CONCEPTO	UNIDAD	PRESUPUESTO BASE			CANDELARIA DAMASCO MARTINEZ			CESAR GERARDO BURELO GARCIA			SUSANA VALENZUELA GONZALEZ												
			CANTIDAD	P.U.	IMPORTE	INC. GRAL	P.U.	IMPORTE	DIFEREN CIA EN %	INC. GRAL	P.U.	IMPORTE	DIFEREN CIA EN %	INC. GRAL	P.U.	IMPORTE	DIFEREN CIA EN %	INC. GRAL						
24.24	SUMINISTRO Y COLOCACION DE CABLE # 12 AWG INCLUYE MATERIAL Y MANO DE OBRA	ML	80	\$30.88	2,471.20	1.830%	\$	33.06	\$	2,644.80	7%	1,981%	\$	31.28	\$	2,500.00	1%	1,885%	\$	52.47	\$	2,597.50	5%	1,924%
			SUB-TOTAL: \$ 25,001.89						\$ 133,327.61						\$ 133,368.17						\$ 154,892.52			
			IVA: \$ 21,600.27						\$ 21,054.40						\$ 21,438.11						\$ 21,597.20			
			TOTAL: \$ 466,002.31						\$ 154,892.03						\$ 155,426.28						\$ 156,579.72			

DIRECTOR DE OBRAS ORDENAMIENTO TERRITORIAL Y SERVICIOS MUNICIPALES  
 ING. SERGIO ALBERTO HERNANDEZ FORTELLA

ING. JOSE CONCEPCION VAZQUEZ VENTURA

AYUNTAMIENTO CONSTITUCIONAL DE JALPA DE MENDEZ, TABASCO.

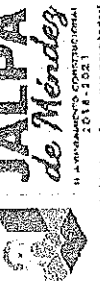

LICITACION: JM-DOOTS-171-038-2021  
 OBRA: OP33-171.- CONSTRUCCION DE CUARTOS DORMITORIOS EN JALPA DE MENDEZ LOCALIDAD HERMENEGILDO GALEANA 2DA. SECCION  
 UBICACION: 015.- RA. HERMENEGILDO GALEANA 2DA. SECC

(C) Gobierno del Estado de Tabasco. Todos los derechos reservados.

CUADRO COMPARATIVO DE PRECIOS UNITARIOS POR CONCEPTOS DE OBRA

C.A.F.E.	CONCEPTO	UNIDAD	PRESUPUESTO BASE				CANDELARIA DAMASCO MARTINEZ				CESAR GERARDO BURELO GARCIA				SUSANA VALENZUELA GONZALEZ						
			CANTIDAD	P.U.	IMPORTE	INC. GRAL	P.U.	IMPORTE	DIFERENCIA EN %	INC. GRAL	P.U.	IMPORTE	DIFERENCIA EN %	INC. GRAL	P.U.	IMPORTE	DIFERENCIA EN %	INC. GRAL			
A	CUARTOS DORMITORIOS																				
A1	PRELIMINARES																				
A1	TRAZO 001	M2	84	\$5.90	495.60	0.387%	\$	5.94	465.96	-9%	0.345%	\$	5.81	468.04	-2%	0.364%	\$	55.91	458.44	0%	0.368%
A2	CONSTRUCCION A CIELO ABIERTO POR LIMPIEZA, TRAZO Y NIVELACION DEL TERRENO CON CINTA Y HERRAMIENTAS DE MEDICION MANUALES. PARA DESPLANTE DE ESTRUCTURAS, ESTABLECIENDO EJES Y REFERENCIAS. INCLUYE: PUENTES DE MADERA, CALEADO, REFERENCIAS, SAUCOS DE NIVELES, TODOS LOS MATERIALES NECESARIOS, MANO DE OBRA Y HERRAMIENTAS.	M2	3.84	\$108.41	416.28	0.308%	\$	108.25	418.45	0%	0.312%	\$	109.01	416.60	1%	0.312%	\$	\$107.42	412.49	-1%	0.308%
A3	PLANTILLA DE CONCRETO HIDRAULICO HECHO EN OBRA FC=100 KGCM2 CON T.M.A. DE 19 mm. DE 500 cm DE ESPESOR. INCLUYE: PREPARACION DE LA SUPERFICIE, MAESTRADO, ELABORACION VAGADO, MENDIO, BIELADO DE CONCRETO, MANO DE OBRA Y HERRAMIENTAS.	M2	12.8	\$128.04	1,651.71	1.223%	\$	127.90	1,637.12	-1%	1.226%	\$	129.25	1,641.80	-1%	1.225%	\$	\$128.64	1,639.39	0%	1.225%
CAD15-203	CADEIA DE DESPLANTE (CC-1) DE CONCRETO HIDRAULICO HECHO EN OBRA FC=200 KGCM2 CON T.M.A. DE 19 mm. DE 15 x 30 cm. ARMADO ARMADURA ELECTROSOLDADA 19x30-4, INCLUYE: SUMINISTRO DE LOS MATERIALES, HABILITADO Y ARMADO DE ACERO, CORTES, TRASLAPES, CHIMBRA Y VIERDO DE ELABORACION, VAGADO Y VIERDO DE CONCRETO, MANO DE OBRA, HERRAMIENTAS Y EQUIPO.	ML	50.8	\$316.89	16,047.21	11.887%	\$	307.45	15,518.46	-3%	11.887%	\$	310.23	15,759.68	-2%	11.762%	\$	\$320.25	16,288.70	1%	12.024%
ZAPAS	CONSTRUCCION DE ZARATA CUALDA 10X40X10 CM DE SECCION CON CONCRETO DE FC=250 KGCM2, ARMADO CON ACERO DEL NO. 3 A CADA 15 CM EN AMBOS SENTIDOS. INCLUYE: HABILITADO Y ARMADO DE ACERO, ELABORACION, VAGADO Y TENDIDO DE CONCRETO, CHIMBRA Y DESCIMBRA, MATERIALES, HERRAMIENTAS Y MANO DE OBRA	PZA	16	\$173.63	2,778.08	2.098%	\$	173.43	2,774.88	0%	2.078%	\$	173.69	2,779.04	0%	2.074%	\$	\$165.36	2,645.76	-4%	1.980%
A3	ALBANELERIA																				
A3	MUR10-014	M2	112.22	\$235.86	26,468.21	19.646%	\$	235.85	26,242.65	-1%	19.653%	\$	234.26	26,388.86	-1%	19.620%	\$	\$237.25	26,624.20	1%	19.744%

AYUNTAMIENTO CONSTITUCIONAL DE JALPA DE MENDEZ, TABASCO.



LICITACION: JM-DOOTSM-038-2021  
 OBRA: OP33-171- CONSTRUCCIÓN DE CUARTOS DORMITORIOS EN JALPA DE MÉNDEZ LOCALIDAD HERMENEGILDO GALEANA 2DA. SECCIÓN  
 UBICACIÓN: 015.- RA. HERMENEGILDO GALEANA 2DA. SECC

CUADRO COMPARATIVO DE PRECIOS UNITARIOS POR CONCEPTOS DE OBRA

CLAVE	CONCEPTO	PRESUPUESTO BASE				CANDELARIA DAMASCO MARTINEZ				CESAR GERARDO BURELO GARCIA				SUSANA VALENZUELA GONZALEZ			
		CANTIDAD	P.U.	IMPORTE	INC. GRAL	P.U.	IMPORTE	DIFEREN CIA EN %	INC. GRAL	P.U.	IMPORTE	DIFEREN CIA EN %	INC. GRAL	P.U.	IMPORTE	DIFEREN CIA EN %	INC. GRAL
CATX-515	CASTILLO (K-1) DE CONCRETO HIDRAULICO HECHO EN OBRA F=150 KGCM2 CON T.M.A. DE 19 mm. DE 10 x 15 EN ARMADO APARENTE. INCLUYE ELECTROSOLDADURA 3x84. INCLUYE MANEJO DE LOS MATERIALES, HABILITADO DE AGERO, CORTES, TRASLAPES, CIMBRA APARENTE, ELABORACION, VACIADO, MANO DE OBRA Y HERRAMIENTAS.	48	\$165.37	8,045.76	6.52%	103.87	9,345.75	4%	6.85%	185.36	9,088.28	2%	5.74%	\$165.36	8,897.38	-1%	6.351%
CABE-520	CADENA DE CERRAMIENTO (CC-1) DE CONCRETO HIDRAULICO HECHO EN OBRA F=150 KGCM2 CON T.M.A. DE 19 mm. DE 10 x 20 cm. ARMADO ARMADURA ELECTROSOLDADA 12x24. INCLUYE SUMINISTRO DE LOS MATERIALES, HABILITADO DE AGERO, CORTES, TRASLAPES, CIMBRA APARENTE, ELABORACION, VACIADO, MANO DE OBRA Y HERRAMIENTAS.	45.7	\$226.15	10,335.06	7.85%	224.02	10,237.71	-1%	7.87%	225.38	10,289.55	0%	7.68%	\$226.15	10,372.59	0%	7.865%
PSOB-001	PISO DE CONCRETO HIDRAULICO HECHO EN OBRA F=150 KGCM2 CON T.M.A. DE 19 mm. DE 7 cm DE ESPESOR ACABADO PULIDO SEMI RUSTICO. INCLUYE MATERIALES, AFINE Y NIVELACION DE TERRENO CON CORTE O RELLENO DE HASTA 5 cm DE ESPESOR CON MATERIAL PRODUCTO DE LAS EXCAVACIONES, ELABORACION, VACIADO, TENDIDO Y NIVELADO DE CONCRETO, MANO DE OBRA Y HERRAMIENTAS.	73.80	\$258.81	18,478.92	12.208%	204.92	15,927.45	-3%	11.928%	207.21	16,344.72	-1%	12.189%	\$258.81	18,900.91	-2%	14.895%
AFLAN-154	AFLANADO EN MURO CON MEZCLA CEMENTO-ARENA EN PROP. 1:5 ACABADO CEPILLADO FINO CON LLANA DE MADERA Y/O ESPONJA HASTA UN ANCHO DE 4.00 m. INCLUYE SUMINISTRO DE LOS MATERIALES, HABILITADO DE LOS ANCHOS, MANO DE OBRA, HERRAMIENTAS Y ANCHOS.	21.26	\$87.16	2,065.92	1.920%	102.44	2,177.87	5%	1.691%	100.36	2,133.65	3%	1.582%	\$87.16	2,115.80	2%	1.587%
EMBO-001	EMBOQUILLADO EN ARISTAS DE PUERTAS Y VENTANAS RECTAS O BOLEADAS CON MORTERO CEMENTO-ARENA EN PROP. DE 1:5 DE M.N. HASTA 16.00 cm DE ANCHO Y 3.00 cm DE ESPESOR ACABADO PULIDO CON LLANA DE MADERA Y/O ESPONJA. INCLUYE SUMINISTRO DE LOS MATERIALES, ELABORACION DE MEZCLA, CIMBRA, MANO DE OBRA, HERRAMIENTAS Y DESCIMBRADO.	43.5	\$37.67	1,642.41	1.217%	38.05	1,655.88	1%	1.242%	39.25	1,580.50	-4%	1.180%	\$37.67	1,622.36	-1%	1.202%
AA CANO-426	SUMINISTRO Y COLOCACION DE PERFIL TUBULAR METALICO 1/2" X 1/2" CAL. 20 INCLUYE SUMINISTRO DE LOS MATERIALES, COLOCACION, ANCHOS, MANO DE OBRA Y HERRAMIENTAS.	36	\$168.91	6,102.36	4.520%	152.81	5,504.76	-10%	4.123%	158.25	5,697.36	-7%	4.252%	\$168.91	5,925.24	-3%	4.300%
LAM3- R72	SUMINISTRO Y COLOCACION DE LAMINA RECTANGULAR ZINCO ALUMINUM 772 DE 7.32 m DE LARGO CAL. 32 FIADA CON PULAS AUTO-ROSCABLE. INCLUYE ACARRIO AL LUGAR DE LA OBRA, IZAJE, MANIOBRAS HASTA UNA ALTURA DE 4.00 m. MONTAJE, FIACION, MATERIAL DE FIACION, MANO DE OBRA Y HERRAMIENTAS.	18	\$97.96	1,785.24	13.028%	953.66	17,165.88	-2%	12.855%	962.56	17,326.06	-2%	12.694%	\$97.96	1,684.50	-1%	12.926%

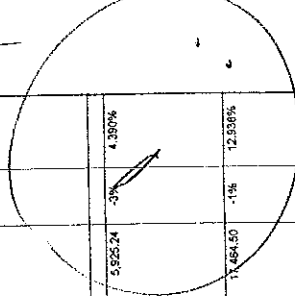

AYUNTAMIENTO CONSTITUCIONAL DE JALPA DE MENDEZ, TABASCO.



LICITACION: JM-DOOTSM-038-2021  
 OBRA: OP33-171.- CONSTRUCCIÓN DE CUARTOS DORMITORIOS EN JALPA DE MÉNDEZ LOCALIDAD HERMENEGILDO GALEANA 2DA. SECCIÓN  
 UBICACIÓN: 015.- RA. HERMENEGILDO GALEANA 2DA. SECC

CUADRO COMPARATIVO DE PRECIOS UNITARIOS POR CONCEPTOS DE OBRA

CANTIDAD	P.U.	IMPORTE	PRESUPUESTO BASE			CANDELARIA DAMASCO MARTINEZ			CESAR GERARDO BURELO GARCIA			SUSANA VALENZUELA GONZALEZ		
			INC. GRAL	INC. GRAL	INC. GRAL	IMPORTE	DIFEREN CIA EN %	INC. GRAL	IMPORTE	DIFEREN CIA EN %	INC. GRAL	IMPORTE	DIFEREN CIA EN %	INC. GRAL
25.52	\$85.07	1,538.99	1.10%	1,538.99	1.12%	1,538.99	2%	1,526.18	-1%	1,526.18	1.19%	1,563.59	2%	1,586%
4	\$1,995.71	7,626.84	5.94%	7,626.84	5.73%	7,626.84	0%	7,684.72	1%	7,684.72	5.74%	7,641.00	0%	5.68%
5	\$1,409.52	8,421.12	6.23%	8,421.12	6.23%	8,421.12	-1%	8,371.50	-1%	8,371.50	6.24%	8,461.56	0%	6.26%
7	\$384.25	2,546.75	1.89%	2,546.75	1.89%	2,546.75	-4%	2,535.75	-1%	2,535.75	1.89%	2,555.75	-1%	1.87%
2	\$368.11	536.22	0.97%	536.22	0.98%	536.22	-2%	530.76	-1%	530.76	0.98%	534.52	0%	0.98%
6	\$47.18	283.00	0.21%	283.00	0.21%	283.00	32%	331.56	17%	331.56	0.21%	288.56	2%	0.21%
6	\$37.86	165.96	0.12%	165.96	0.12%	165.96	97%	193.44	17%	193.44	0.14%	171.90	4%	0.12%
6	\$34.54	207.24	0.15%	207.24	0.15%	207.24	57%	265.56	28%	265.56	0.16%	270.30	30%	0.20%
2	\$88.11	176.22	0.13%	176.22	0.13%	176.22	32%	191.74	9%	191.74	0.14%	220.68	25%	0.15%

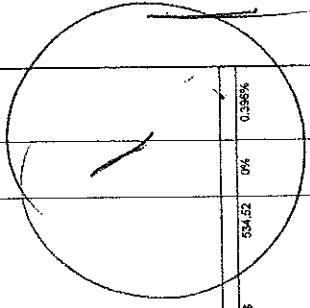

AYUNTAMIENTO CONSTITUCIONAL DE JALPA DE MENDEZ, TABASCO.

LICITACION: JM-DOOTS M-038-2021

OBRA: 0F33-171- CONSTRUCCIÓN DE CUARTOS DORMITORIOS EN JALPA DE MÉNDEZ LOCALIDAD HERMENEGILDO GALEANA 2DA. SECCIÓN

UBICACION: 015.- RA. HERMENEGILDO GALEANA 2DA. SECC



© Gobierno de Tabasco con Espiranza por todos

CUADRO COMPARATIVO DE PRECIOS UNITARIOS POR CONCEPTOS DE OBRA

CLAVE	CONCEPTO	CANTIDAD	PRESUPUESTO BASE			CANDELARIA DAMASCO MARTINEZ			CESAR GERARDO BURELO GARCIA			SUSANA VALENZUELA GONZALEZ											
			P.U.	IMPORTE	INC. GRAL	P.U.	IMPORTE	DIFEREN CIA EN %	INC. GRAL	P.U.	IMPORTE	DIFEREN CIA EN %	INC. GRAL	P.U.	IMPORTE	DIFEREN CIA EN %	INC. GRAL						
24-24	SUBMINISTRO Y COLOCACION DE CABLE # 12 AWG INCLUYE MATERIAL Y MANO DE OBRA	80	\$30.89	2,471.20	1.83%	\$	33.08	\$	2,644.80	7%	1.981%	\$	31.26	\$	2,500.80	1%	1.868%	\$	332.47	\$	2,597.60	5%	1.924%
SUB-TOTAL:				\$	133,001.59				\$	133,527.61					\$	133,888.17				\$	134,982.32		
IVA:				\$	21,800.32				\$	21,394.42					\$	21,438.11				\$	21,438.20		
TOTAL:				\$	154,801.91				\$	154,922.03					\$	155,326.28				\$	156,420.52		

DIRECTOR DE OBRAS ORBENAMIENTO TERRITORIAL  
SERVICIOS MUNICIPALES

ING. SERGIO ALBERTO HERNANDEZ PORTILLA

ING. JOSE CONCEPCION VAZQUEZ VENTURA



AYUNTAMIENTO CONSTITUCIONAL DE JALPA DE MENDEZ TACASCO.

LICITACION: JM-DOOTSM-038-2021  
 OBRA: OP33-172.-CONSTRUCCIÓN DE CUARTOS DORMITORIOS EN JALPA DE MÉNDEZ LOCALIDAD BENITO JUÁREZ 3RA.. SECCIÓN  
 UBICACIÓN: 006.- RA. BENITO JUÁREZ 3RA. SECCIÓN

CUADRO COMPARATIVO DE PRECIOS UNITARIOS POR CONCEPTOS DE OBRA

CANTIDAD	UNIDAD	CONCEPTO	PRESUPUESTO BASE			CANDELARIA DARIASCO MARTINEZ			CESAR GERARDO BURELO GARCIA			SUSANA VALENZUELA GONZALEZ					
			P.U.	IMPORTE	INC. GRAL	P.U.	IMPORTE	DIFERENCIA EN %	INC. GRAL	P.U.	IMPORTE	DIFERENCIA EN %	INC. GRAL	P.U.	IMPORTE	DIFERENCIA EN %	INC. GRAL
84	M2	CUARTOS DORMITORIOS PRELIMINARES LIMPIEZA, TRAZO Y NIVELACION DE TERRENO CON CINTA Y HERRAMIENTAS DE MEDICION. MANUALES PARA DESPLANTAR DE ESTRUCTURAS ESTABLECIENDO EJES Y REFERENCIAS. INCLUIYE PUENTES DE MADERA, CALEADO, REFERENCIAS, BANCOS DE NIVELES, TODOS LOS MATERIALES, NERDARRIOS, MANO DE OBRA Y HERRAMIENTAS.	55.59	465.80	0.367%	5.94	465.36	-6%	0.349%	5.81	468.04	-5%	0.373%	55.51	498.44	0%	0.377%
3.84	M3	CONCRECIÓN TRAZO Y NIVELACION A CIELO ABIERTO POR MEDIO MANUALES DE 0.60 A 1.00 " DE PROFUNDIDAD, EN MATERIAL TIPO "B" ZONA II, PARA LA FORMACION DE CEPAS (INCLUIYE: TRASPALDO, VERTICAL, HORIZONTAL, TALUCOS, AFINES, MANO DE OBRA Y HERRAMIENTAS.	\$108.41	416.25	0.308%	138.45	416.45	0%	0.312%	109.01	416.80	1%	0.330%	\$107.42	412.48	-1%	0.315%
12.8	M2	PLANTILLA DE CONCRETO HIDRAULICO HECHO EN OBRA FC=100 KG/CM2 CON T.M.A. DE 19 mm, DE 300 x 400 mm DE ESPESOR, CON REJILLA DE ALAMBRE EN SUPERFICIE, MANEJO, ELABORACION VACIADO, TENIDO Y NIVELADO DE CONCRETO, MANO DE OBRA Y HERRAMIENTAS.	\$125.04	1,651.71	1.223%	127.80	1,637.12	-1%	1.226%	128.25	1,641.80	-1%	1.255%	\$120.84	1,595.39	0%	1.266%
50.8	M.	CADENA DE DESPLANTE (CD-1) DE CONCRETO HIDRAULICO HECHO EN OBRA FC=200 KG/CM2 CON T.M.A. DE 19 mm, DE 15 x 30 cm, ARMADO ARMADURA ELECTROSOLDADA 1800/L4, INCLUIYE: SUMINISTRO DE LOS MATERIALES, HABILITADO DE ACERO, CORTE, TRASPALDO, CUBIERTA, ELABORACION VACIADO Y NIVELADO DE CONCRETO, MANO DE OBRA, HERRAMIENTAS Y EQUIPO.	\$315.98	16,047.21	11.687%	337.45	15,818.46	-3%	11.697%	310.23	15,759.88	-2%	11.045%	\$320.25	16,286.70	1%	12.351%
16	PZA	CONSTRUCCION DE ZAPATA AISLADA DE 40X40X10 CM DE SECCION CON CONCRETO DE FC=250 KG/CM. ARMADO CON ACERO DEL NO. 3 A CADA 15 CM EN AMBOS SENTIDOS, INCLUIYE: HABILITADO Y ARMADO DE ACERO, ELABORACION VACIADO Y TENIDO DE CONCRETO, CIMBRA Y DESCIMBRADO DE MATERIALES, HERRAMIENTAS Y MANO DE OBRA.	\$173.53	2,778.08	2.058%	173.43	2,774.88	0%	2.076%	173.69	2,779.04	0%	2.129%	\$163.36	2,645.76	-6%	2.005%
17.22	M2	ALBANILERIA MURO DE BLOQUE HUECO DE (10 X 20 X 40 cm) ASENTADO CON MORTERO CEMENTO-ARENA, SOBRE EL BLOQUE VIGADO Y MORTERETE EL BLOQUE VIGADO DE 1" CALIDAD CON JUNTA DE 1.00 CM HASTA UNA ALTURA DE 1.00 M. INCLUIYE: SUMINISTRO DE LOS MATERIALES, ACARREOS INTERNO, ELABORACION DE MEZCLA, PLOMEO Y NIVELADO, MANO DE OBRA Y HERRAMIENTAS Y ANDAMIOS.	\$225.46	26,408.21	19.688%	233.85	26,262.85	-1%	19.653%	224.26	26,268.86	-1%	21.093%	\$237.25	26,624.20	1%	20.212%

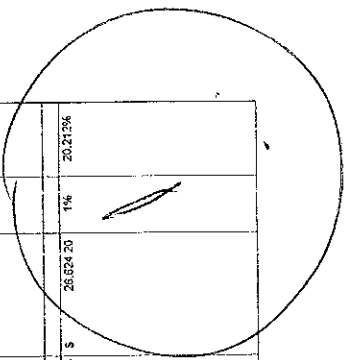



AYUNTAMIENTO CONSTITUCIONAL DE JALPA DE MENDE BAZCO.



LICITACION: JM-DOOTSM-038-2021

OBRA: OP33-172.- CONSTRUCCIÓN DE CUARTOS DORMITORIOS EN JALPA DE MÉNDEZ LOCALIDAD BENITO JUÁREZ 3RA.. SECCIÓN

UBICACIÓN: 006.- RA. BENITO JUÁREZ 3RA. SECCIÓN

11 - AYUNTAMIENTO CONSTITUCIONAL  
2018 - 1021

CUADRO COMPARATIVO DE PRECIOS UNITARIOS POR CONCEPTOS DE OBRA

CLAVE	CONCEPTO	UNIDAD	PRESUPUESTO BASE			CANDELARIA DAMASCO MARTINEZ			CESAR GERARDO BURELO GARCIA			SUSANA VALENZUELA BONZALEZ										
			CANTIDAD	P.U	IMPORTE	INC. GRAL	P.U.	IMPORTE	DIFEREN CIA BEN %	INC. GRAL	P.U.	IMPORTE	DIFEREN N CIA EN %	INC. GRAL								
CAT31-515	CASTILLO (K-1) DE CONCRETO HIDRAULICO HECHO EN OBRA P=15) KIGCMZ CON T.M.A. DE 18 MM. DE 10 X 15 CM. ARMADO ARMADURA ELECTRODADA 8mm-1. INCLUYE: SUMINISTRO DE LOS MATERIALES: HABILITADO DE ACERO, CORTELES, TRASLAPES, CIMBRA APARENTE, ELABORACION, VACIADO, MANO DE OBRA Y HERRAMIENTAS.	M.	48	\$186.37	8,945.76	6.625%	\$	133.87	\$	5,936.76	4%	6.989%	\$	153.36	\$	9,069.28	2%	5.947%	\$	8,697.28	-1%	6.754%
CAD1-510	CADERA DE SERRAMIENTO (CC-1) DE CONCRETO HIDRAULICO HECHO EN OBRA P=15) KIGCMZ CON T.M.A. DE 18 MM. DE 10 X 15 CM. ARMADO ARMADURA ELECTRODADA 8mm-1. INCLUYE: SUMINISTRO DE LOS MATERIALES: HABILITADO DE ACERO, CORTELES, TRASLAPES, CIMBRA APARENTE, ELABORACION, VACIADO, MANO DE OBRA Y HERRAMIENTAS.	M.	45.7	\$228.15	10,355.08	7.655%	\$	224.02	\$	10,233.71	-1%	7.687%	\$	225.36	\$	10,266.85	0%	7.672%	\$	10,372.89	0%	7.974%
PS-03-001	FISO DE CONCRETO HIDRAULICO HECHO EN OBRA P=15) KIGCMZ CON T.M.A. DE 19 MM. DE 7 CM DE ESPESOR. ACABADO PUJIDO SEMI RUSTICO. INCLUYE: MATERIALES, ARME / NIVELACION DE TERRENO CON CORTE O RELLENO DE HASTA 5 CM DE ESPESOR CON MATERIAL ELABORADO DE LAS EXCAVACIONES ELABORACION DE LAS EXCAVACIONES Y NIVELADO DE CONCRETO MANO DE OBRA Y HERRAMIENTAS.	M2	78.86	\$208.31	16,418.82	12.286%	\$	211.92	\$	16,827.45	-3%	11.928%	\$	207.21	\$	16,344.72	-1%	11.492%	\$	16,190.91	-2%	12.202%
ARIAN-154	ARMADO EN MURO CON MEZCLA CEMENTO-ARENA EN PROP. 1:5 ACABADO CEPILLADO FINO CON LLANA DE MADERA Y/O ESPONJA M.N. DE 2 CM DE ESPESOR HASTA UN ALTURA DE 0.60 A 4.00 m. INCLUYE: SUMINISTRO DE LOS MATERIALES, MAESTRAS, PLOMER, REGLADO, ELABORACION DE MEZCLA, MANO DE OBRA, HERRAMIENTAS Y ANDAMIOS.	M3	21.26	\$97.18	2,066.52	1.530%	\$	102.44	\$	2,177.87	5%	1.831%	\$	100.36	\$	2,133.85	3%	1.654%	\$	2,118.80	2%	1.806%
EMBOC-001	EMBOCILLADO EN ARISTAS DE PUERTAS Y VENTANAS RECTAS Y SOLEADAS CON MORTERO GENGIBRA ARENA EN PROP. DE 1:5 DE MIN. HASTA 1500 CM DE ESPESOR. ACABADO PULIDO CON LLANA DE MADERA Y/O ESPONJA. INCLUYE: SUMINISTRO DE LOS MATERIALES; ELABORACION DE MEZCLA, CIMBRA, MANO DE OBRA, HERRAMIENTAS Y DESMIBRADO.	M.	45.6	\$37.87	1,724.41	1.217%	\$	38.05	\$	1,738.88	1%	1.242%	\$	36.25	\$	1,540.50	-4%	1.208%	\$	1,622.36	-1%	1.231%
CANCO-415	TECHUMBRE Y COLOCACION DE PERFIL TUBULAR METALICO DE 4" X 1 1/2" CAL. 20. INCLUYE SUMINISTRO DE LOS MATERIALES, COLOCACION ANDAMIOS, MANO DE OBRA Y HERRAMIENTAS	M.	35	\$189.51	6,102.35	4.520%	\$	152.91	\$	5,304.76	-10%	4.123%	\$	161.26	\$	5,637.38	-7%	4.325%	\$	5,925.24	-3%	4.458%
LAM-02-072	SUMINISTRO Y COLOCACION DE LAMINAS RECTANGULAS ZINCO ALUMINUM DE 7.50 CM DE LARGO CAL. 32 FLUJA CON PLAS AUTO-ROSCABLE. INCLUYE: ACABADO AL LUGAR DE LA OBRA. MANO DE OBRAS HASTA UNA ALTURA DE 4.00 m. MONTEAJE, FIJACION, MATERIAL Y HERRAMIENTAS.	PIEZA	18	\$977.48	17,594.64	13.035%	\$	933.86	\$	17,185.83	-2%	12.658%	\$	962.55	\$	17,335.08	-4%	12.243%	\$	17,464.50	-1%	13.259%

AYUNTAMIENTO CONSTITUCIONAL DE JALPA DE MENDEZ BASCO.



LICITACION: JM-DOOTSM-038-2021  
 OBRA: OP33-472.- CONSTRUCCIÓN DE CUARTOS DORMITORIOS EN JALPA DE MÉNDEZ LOCALIDAD BENITO JUAREZ 3RA.. SECCIÓN  
 UBICACIÓN: 006.- RA. BENITO JUÁREZ 3RA. SECCIÓN

CUADRO COMPARATIVO DE PRECIOS UNITARIOS POR CONCEPTOS DE OBRA

CLAVE	UNIDAD	CONCEPTO	PRESUPUESTO BASE			CANGELARIA DAMASCO MARTÍNEZ			CESAR GERARDO BURELO GARCIA			SUSANA VALENZUELA GONZALEZ						
			CANTIDAD	P.U.	IMPORTE	INC. GRAL	P.U.	IMPORTE	DIFEREN CIA EN %	INC. GRAL	P.U.	IMPORTE	DIFEREN CIA EN %	INC. GRAL				
AS PINTA- 400	M2	ACABADOS Y APLICACIÓN DE PINTURA VINÍLICA MARCA CONEX, BEREL, SHERWIN WILLIAMS EQUIVALENTE EN COLORES INSTITUCIONALES EN MUROS, TRAZOS, COLUMNAS Y PLAFONES A 2 NIVELES DEL NIVEL 000 HASTA LA PINTURA EN INTERIORES Y O SUPERFICIE INCLUIE LIMPIO DE SUPERFICIE, HERRAMIENTAS Y ANDAMIAJE.	25.62	\$80.07	1,538.99	1.140%	\$8.78	1,506.94	-2%	1.128%	\$3.57	1,568.18	-1%	1.166%	\$6.103	1,603.59	2%	1.187%
HERVIV	PZA	SUMINISTRO Y COLOCACIÓN DE PUERTA MODELO COLOVIST BLANK A PRIMER O SIMILAR CALIDAD, MEDIDAS 0.83X2.13Mts. INCLUIE: MARCO RGCS BLANCO O SIMILAR, CERRADURA PCMO CILINDRICA RECAMARA CROMO MAT E PHILLIPS GAMA CILINDRICA M351141 O SIMILAR, 2 BISA-3RAS.	4	\$1,905.71	7,622.84	5.848%	1,913.21	7,654.72	0%	5.731%	1,923.69	7,684.72	1%	5.881%	\$1,910.26	7,641.00	0%	5.801%
VENTAL	PZA	SUMINISTRO Y COLOCACIÓN DE VENTANA DE ALUMINIO CON REJILLA CORREDIZA DE 100 X 110 CM. MARCA CUPRUM O SIMILAR. INCLUIE TACUETES Y PUNAS DE FIJACIÓN	6	\$1,403.32	8,420.12	6.238%	1,396.05	8,378.30	-1%	6.237%	1,385.25	8,311.50	-1%	6.398%	\$1,410.28	8,461.56	0%	6.424%
PISC/WIV	M2	SUMINISTRO E INSTALACIÓN DE LOSA EN MURO A LA MANERA DE CERRADURA DE 40 X 40 CM O SIMILAR ASERTADO CON MORTERO CEMENT-ARENA PROP. 1:4. INCLUIE: SUMINISTRO DE LOS MATERIALES ACAPRESOS A LA OBRA, TRAZO, CORTES ESPECIALES, REMATES EN BORDOS Y MUROS, ESCUADRA, DESPERDICIOS JUNTAS, ELEVACIÓN DE LOS MATERIALES A CUAQUIER NIVEL Y/O ALTURA, MANO DE OBRA, HERRAMIENTAS, EQUIPO Y RETIRO DEL MATERIAL SOBREPORTE FUERA DE LA OBRA.	7	\$384.25	2,689.75	1.809%	310.84	2,178.68	-1%	1.892%	367.26	2,555.75	-1%	1.938%	\$361.25	2,555.75	-1%	1.922%
AS CEM2	PZA	ELECTRICO SUMINISTRO Y COLOCACIÓN DE CENTRO DE CARGA MONOFASICO MODELO COZC MARCA SQUARE O SIMILAR. INCLUIE: ADQUISICION Y ACARREO, MATERIAL DE FIJACION, MANO DE OBRA, HERRAMIENTAS, EQUIPO, CONEXIONES	2	\$266.11	532.22	0.397%	233.84	527.28	-2%	0.395%	265.38	550.76	-1%	0.506%	\$261.26	524.52	0%	0.406%
UW/TP	PZA	SUMINISTRO Y COLOCACIÓN DE LAMPARA AHORRADORA DE ENERGIA DE 9 WATTS; INCLUIE: SCQUET MARICA LUSA O SIMILAR, MANO DE OBRA, HERRAMIENTAS Y PRUEBA.	6	\$47.15	282.90	0.210%	52.14	312.84	30%	0.275%	55.26	331.56	17%	0.253%	\$41.26	285.56	2%	0.224%
APARVIS	PZA	SUMINISTRO Y COLOCACIÓN DE PANGADOR VISIBLE. INCLUIE FIJACION A MURO	6	\$27.68	166.08	0.125%	16.15	276.90	67%	0.207%	32.24	153.44	11%	0.146%	\$20.65	171.90	4%	0.131%
CONF/CV	PZA	SUMINISTRO Y COLOCACIÓN DE CONECTOR VISIBLE. INCLUIE FIJACION A MURO	6	\$34.54	207.24	0.154%	54.36	328.16	57%	0.244%	44.26	285.56	26%	0.203%	\$41.05	270.30	30%	0.205%
INTI/CZ	PZA	SUMINISTRO, COLOCACIÓN E INSTALACION DE INTERRUPTOR DE TIPO COCINERA MARCA SQUARE O SIMILAR. INCLUIE: PRESENTACION, MANO DE OBRA, HERRAMIENTAS, Y PRUEBAS.	2	\$80.11	176.22	0.131%	116.32	232.64	30%	0.174%	55.87	151.74	9%	0.147%	\$110.34	229.68	25%	0.166%

AYUNTAMIENTO CONSTITUCIONAL DE JALPA DE MENDE BASCO.



LICITACION: JM-DOOTSM-038-2021

OBRA: OP33-172.- CONSTRUCCIÓN DE CUARTOS DORMITORIOS EN JALPA DE MÉNDEZ LOCALIDAD BENITO JUÁREZ 3RA... SECCIÓN

UBICACIÓN: 006.- RA. BENITO JUÁREZ 3RA. SECCIÓN

CUADRO COMPARATIVO DE PRECIOS UNITARIOS POR CONCEPTOS DE OBRA

CLAVE	CONCEPTO	UNIDAD	PRESUPUESTO BASE			CANDELARIA DAMASCO MARTINEZ			CESAR GERARDO BURELO GARCIA			SUSANA VALENZUELA GONZALEZ												
			CANTIDAD	P.U.	IMPORTE	INC. GRAL	P.U.	IMPORTE	DIFEREN CIA EN %	INC. GRAL	P.U.	IMPORTE	DIFEREN CIA EN %	INC. GRAL	P.U.	IMPORTE	DIFEREN CIA EN %	INC. GRAL						
24-24	SUMINISTRO Y COLOCACION DE CABLE # 12 AWG INCLUYE MATERIAL Y MANO DE OBRA	ML	80	\$30.89	2,471.20	1.939%	\$	33.06	\$	2,644.80	7%	1.381%	\$	31.25	\$	2,500.80	1%	1.886%	\$	332.47	\$	2,957.80	5%	1.324%
			SUB-TOTAL \$			135,001.89				\$	133,988.17				\$	134,982.42				\$	134,982.42			
			IVA \$			21,564.32				\$	21,438.11				\$	21,438.11				\$	21,438.11			
			TOTAL \$			156,602.31				\$	154,826.28				\$	155,799.28				\$	155,799.28			

DIRECTOR DE OBRAS ORDENAMIENTO TERRITORIAL Y SERVICIOS MUNICIPALES  
 ING. SERGIO ALBERTO HERNANDEZ PORTILLA

ING. SOLEDAD CONCEPCION VAZQUEZ VENTURA



Políticas de Unidad con Espiritualidad por el Bascó

AYUNTAMIENTO CONSTITUCIONAL DE JALPA DE MENDEZ BASCO.

LICITACION: JM-DOOTSM-038-2021  
 OBRA: OP33-173.- CONSTRUCCIÓN DE CUARTOS DORMITORIOS EN JALPA DE MÉNDEZ LOCALIDAD BENITO JUAREZ 2DA. SECCIÓN  
 UBICACIÓN: 005.- RA. BENITO JUÁREZ 2DA. SECCIÓN

CUADRO COMPARATIVO DE PRECIOS UNITARIOS POR CONCEPTOS DE OBRA

CLAVE	CONCEPTO	UNIDAD	PRESUPUESTO BASE			CANDELARIA DAMASCO MARTINEZ			CESAR GERARDO BURELO GARCIA			SUSANA VALENZUELA GONZALEZ					
			CANTIDAD	P.U.	IMPORTE	INC. GRAL	DIFEREN CIA EN %	IMPORTE	P.U.	INC. GRAL	DIFEREN CIA EN %	IMPORTE	P.U.	INC. GRAL	DIFEREN CIA EN %		
A. TRAZAM-001	CUARTOS DORMITORIOS LIMPIEZA, TRAZO Y NIVELACION DE TERRENO CON CINTA Y HERRAMIENTAS DE MEDICION MANUALES PARA DESPLANTE DE ESTRUCTURAS, ESTABLECIENDO EJES Y REFERENCIAS. INCLUYE: PUENTES DE MADERA, CALEADO, REFERENCIAS, BANCOS DE NIVELES, TODOS LOS MATERIALES NECESARIOS, MANO DE OBRA Y HERRAMIENTAS.	M2	54	55.50	455.80	0.367%	\$	5.54	465.36	0.349%	5.81	468.04	0.373%	55.91	486.44	0%	0.377%
A2 EXCAVAM-001	CIMENTACION EXCAVACION A CIELO ABIERTO POR MEDIOS MANUALES DE 0.60 A 1.00 M DE PROFUNDIDAD EN MATERIAL MOLETO DE ZONA II, PARA LA FUNDACION DE CERRAS, HERRAMIENTAS, TALUQUES, AFRES, MANO DE OBRA Y HERRAMIENTAS.	MC	3.84	5108.41	416.29	0.306%	\$	138.45	418.45	0%	109.01	418.80	1%	510.42	412.49	-1%	0.317%
PLANC-005	PLANTILLA DE CONCRETO HIDRAULICO HECHO EN OBRA Fc=100 KG/CM2 CON T.M.A. DE 13 mm. DE 3.00 cm DE ESPESOR, INCLUYE: PREPARACION DE LA SUPERFICIE, MAESTRADO, ELABORACION VACIADO, TENCIDO Y NIVELADO DE CONCRETO, MANO DE OBRA Y HERRAMIENTAS.	M2	12.8	3129.04	1,851.71	1.225%	\$	127.80	1,837.12	-1%	123.25	1,841.60	-1%	1,723.64	1,659.39	0%	1.285%
CASIS-303	CADENA DE DESPLANTE (COT) DE CONCRETO HIDRAULICO HECHO EN OBRA Fc=200 KG/CM2 CON T.M.A. DE 19 mm. DE 15 X 30 cm, ARMAZO ARMADURA ELECTROSOLDADA, 15x30-4, INCLUYE: SUMINISTRO DE LOS MATERIALES, HABILITADO DE ACERO, CORRIER, TRASLAPES, CIMBRA COMAJI, ELABORACION, VACIADO Y VIBRADO DE CONCRETO, MANO DE OBRA, HERRAMIENTAS Y EQUIPO.	M.	50.8	5315.39	16,047.21	11.867%	\$	317.45	15,618.46	-3%	310.23	15,758.66	-2%	5320.25	16,268.70	1%	12.351%
ZAPAS	CONSTRUCCION DE ZAPATA CON CONCRETO DE CEMENTO A CADA ARMADO CON BARRAS DE ACERO, HABILITADO Y ARMADO DE ACERO, ELABORACION VACIADO Y TENCIDO DE CONCRETO, CIMBRA Y DESMOLDADO, MATERIALES, HERRAMIENTAS Y MANO DE OBRA.	PZA	15	173.10	2,778.08	2.038%	\$	173.43	2,774.93	0%	175.69	2,779.04	0%	165.36	2,645.76	-5%	2.045%
A3 MUDAT-014	ALBANELERIA MURO DE BLOCC HUECO DE 10 X 2 X 40 cm) ASENTADO CON MORTERO CEMENTO-ARENA EN PROP. 1:5 CON ACABADO M.N. APARENTE EL BLOCC ES VIBRADO Y DE + CALIDAD CON JUNTAS DE 1.30 cm HASTA UNA ALTURA DE 1.5 m. INCLUYE: SUMINISTRO DE MATERIALES, HERRAMIENTAS, MANO DE OBRA Y HERRAMIENTAS Y ANDAMIOS.	M2	112.22	9255.09	21,498.21	19.885%	\$	231.83	26,342.85	-1%	234.26	26,384.66	-1%	937.25	25,624.20	1%	20.713%

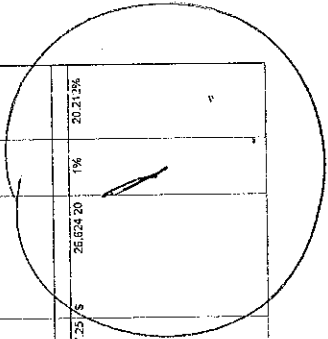

AYUNTAMIENTO CONSTITUCIONAL DE JALPA DE MENDEZ BASCO.

LICITACION: JM-DOOTSM-U38-2021

OBRA: OP33-173.- CONSTRUCCIÓN DE CUARTOS DORMITORIOS EN JALPA DE MÉNDEZ LOCALIDAD BENITO JUAREZ 2DA. SECCIÓN

UBICACIÓN: 005.- RA. BENITO JUÁREZ 2DA. SECCIÓN



13 Cuentas de Unidad con tipografía personalizada

CUADRO COMPARATIVO DE PRECIOS UNITARIOS POR CONCEPTOS DE OBRA

CANTIDAD	P.U.	PRESUPUESTO BASE			INC. GRAL	CANDELARIA DABUASCO MARTINEZ			INC. GRAL	CESAR GERARDO BURELO GARCIA			INC. GRAL	SUSANA VALENZUELA GONZALEZ		
		IMPORTE	IMPORTE	INC. GRAL		P.U.	IMPORTE	DIFEREN CIA EN %		INC. GRAL	P.U.	IMPORTE		DIFEREN CIA EN %	INC. GRAL	P.U.
48	\$186.37	\$9,046.76	\$9,046.23	6.628%	4%	\$3,305.76	4%	6.869%	\$183.36	\$ 9,046.23	2%	6.947%	\$183.36	\$ 8,897.28	-1%	6.755%
45.7	\$238.15	10,335.06	10,287.71	7.655%	-1%	10,287.71	-1%	7.667%	\$225.36	\$ 10,256.95	0%	7.872%	\$225.36	\$ 10,372.99	0%	7.872%
78.08	\$388.17	15,478.82	15,327.45	12.306%	-3%	15,327.45	-3%	11.928%	\$207.21	\$ 16,344.72	-1%	12.492%	\$205.26	\$ 16,190.91	-2%	12.297%
21.28	\$97.16	2,065.62	2,177.87	1.330%	6%	2,177.87	6%	1.631%	\$100.36	\$ 2,153.65	3%	1.631%	\$99.32	\$ 2,115.80	2%	1.606%
43.5	\$37.67	1,642.41	1,656.93	1.217%	1%	1,656.93	1%	1.242%	\$ 39.25	\$ 1,560.50	-4%	1.208%	\$37.21	\$ 1,622.36	-1%	1.231%
36	\$169.51	6,102.36	5,904.76	4.920%	-10%	5,904.76	-10%	4.123%	\$ 16.25	\$ 5,657.38	-7%	4.355%	\$16.53	\$ 5,925.24	-3%	4.496%
18	\$877.93	17,599.34	17,166.88	13.038%	-2%	17,166.88	-2%	12.556%	\$ 953.66	\$ 17,358.08	-2%	12.245%	\$970.25	\$ 17,464.50	-1%	13.254%

AYUNTAMIENTO CONSTITUCIONAL DE JALPA DE MENDEZ BASCO.

LICITACION: JM-DOOTSM-038-2021

OBRA: OP33-173.- CONSTRUCCIÓN DE CUARTOS DORMITORIOS EN JALPA DE MENDEZ LOCALIDAD BENITO JUAREZ 2DA. SECCIÓN

UBICACIÓN: 005.- RA. BENITO JUÁREZ 2DA. SECCIÓN



Escudo de Unidad con Espaldete por el lado

CUADRO COMPARATIVO DE PRECIOS UNITARIOS POR CONCEPTOS DE OBRA

CLAVE	CONCEPTO	UNIDAD	PRESUPUESTO BASE				CANDELARIA DAMASCO MARTINEZ				CESAR GERARDO BURELO GARCIA				SUSANA VALENZUELA GONZALEZ								
			CANTIDAD	P.U.	IMPORTE	INC. GRAL	P.U.	IMPORTE	DIFERENCIA EN %	INC. GRAL	P.U.	IMPORTE	DIFERENCIA EN %	INC. GRAL	P.U.	IMPORTE	DIFERENCIA EN %	INC. GRAL					
AS PINTAV 400	ACABADOS SUMINISTRO Y APLICACION DE PINTURA VINILICA MARCA CONE C, BEREL, SHERWIN WILLIAMS O EQUIVALENTE EN COLORES INSTITUCIONALES EN MUROS, TRASES, COLLIMAS Y PLAFONES A 2 MANOS DEL NIVEL 0.00 HASTA 4.00 M DE ALTURA EN INTERIORES Y/O EXTERIORES. INCLUIE LIMPIEZA DE LA SUPERFICIE, RESANE, MANO DE OBRERA, HERRAMIENTAS Y ANDAMIAJE.	M2	26.62	\$60.07	1,599.99	1.140%	\$	59.79	\$	1,565.94	-2%	1.128%	\$	59.57	\$	1,555.18	-1%	1.165%	\$61.03	\$	1,583.59	2%	1.107%
HERVIV	SUMINISTRO Y COLOCACION DE FUEGO BRILLO, COYOST BLANCA PRIMER SIMILAR CALIDAD, MEDIDAS ORBITALES INCLUIE MARCO RESIN BLANCO O SIMILAR CERRADURA POMO CLINDRICA RECAMARA CROMO MATE PHILLIPS GAMA CLINDRICA WX31141 O SIMILAR, 2 BISAGRAS.	PZA	4	\$1,908.71	7,635.64	5.648%	\$	1,913.31	\$	7,652.84	0%	5.731%	\$	1,923.69	\$	7,684.72	1%	5.891%	\$1,910.25	\$	7,644.00	0%	5.801%
VENTAL	SUMINISTRO Y COLOCACION DE VENTANA DE ALUMINO NATURAL CORRIEZA DE 1.00 X 1.00 MTS MARCA CUPRUM O SIMILAR, INCLUIE TAQUETES Y PUNAS DE FIJACION	PZA	6	\$1,403.52	8,421.12	6.238%	\$	1,398.05	\$	8,388.30	-1%	6.237%	\$	1,385.25	\$	8,371.50	-1%	6.396%	\$1,410.26	\$	8,481.56	0%	6.425%
PISCUV	SUMINISTRO Y INSTALACION DE LOBETA EN MURO A BASE DE PISO DE CERAMICA, MARCA LAMOSA O SIMILAR EMPEDRAO DE 40 CM EN MUROS CANTONADO POMP 1/4, INCLUIE SUMINISTRO DE LOS MATERIALES, ACABADOS A LA OBRA, TRAZO, CORTE, CORTES ESPECIALES, REMATES EN BORDOS Y MUROS, ESCUADRA, DESFERDICIOS, JUNTAS, ELEVACION DE LOS MATERIALES A CUA, QUIER NIVEL Y/O ALTURA, MANO DE OBRERA, HERRAMIENTAS, EQUIPO Y RETIRO DEL MATERIAL SOBRENTE FUERA DE LA OBRA.	M2	7	\$384.35	2,690.45	1.889%	\$	390.84	\$	2,736.68	-1%	1.892%	\$	362.25	\$	2,535.75	-1%	1.938%	\$361.25	\$	2,555.75	-1%	1.925%
AS CEB02	ELECTRICO Y COLOCACION DE SUMINISTRO Y COLOCACION DE CENTRO DE CARGA MONOFASICO MODELO CO2C MARCA SQUARED O SIMILAR, INCLUIE, ADQUISICION Y ACAFREO, MATERIAL DE FIJACION, MANO DE OBRA, HERRAMIENTA, EQUIPO, CONEXIONES.	PZA	2	\$288.11	566.22	0.397%	\$	233.64	\$	527.28	-2%	0.395%	\$	265.38	\$	510.76	-1%	0.408%	\$267.35	\$	534.52	0%	0.408%
LAMP	SUMINISTRO Y COLOCACION DE LAMPARA AHORRADORA DE ENERGIA DE 9 WATTS INCLUIE SQUETD MARCA LUSA O SIMILAR, MANO DE OBRERA, HERRAMIENTA Y PRUEBA.	PZA	6	\$67.16	402.96	0.210%	\$	52.14	\$	312.84	32%	0.279%	\$	55.26	\$	331.56	17%	0.293%	\$44.26	\$	289.56	2%	0.225%
APAGVIS	SUMINISTRO Y COLOCACION DE APAGADOR VISIBLE, INCLUIE FIJACION	PZA	6	\$27.65	165.96	0.123%	\$	16.15	\$	276.80	67%	0.207%	\$	32.24	\$	193.44	17%	0.148%	\$28.65	\$	171.90	4%	0.131%
CONTOV S	SUMINISTRO Y COLOCACION DE CONTACTO VISIBLE, INCLUIE FIJACION A MURO	PZA	6	\$34.34	206.04	0.154%	\$	34.30	\$	205.86	57%	0.244%	\$	44.35	\$	265.56	28%	0.203%	\$45.05	\$	270.30	30%	0.205%
INTX20	SUMINISTRO, COLOCACION Y INSTALACION DE INTERRUPTOR TERMICO OX20A MARCA SQUARED O SIMILAR, INCLUIE, HERRAMIENTAS Y PRUEBAS.	PZA	2	\$88.11	176.22	0.131%	\$	116.32	\$	232.64	32%	0.174%	\$	55.87	\$	111.74	8%	0.147%	\$110.34	\$	220.68	25%	0.182%

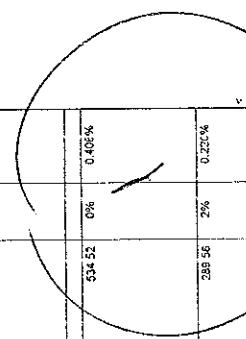

AYUNTAMIENTO CONSTITUCIONAL DE JALPA DE MENDE BASCO.



LICITACION: JM-DOOTSM-038-2021  
 OBRA: OP33-173.- CONSTRUCCIÓN DE CUARTOS DORMITORIOS EN JALPA DE MENDEZ LOCALIDAD BENITO JUAREZ 2DA. SECCIÓN  
 UBICACIÓN: 005.- RA. BENITO JUÁREZ 2DA. SECCIÓN

CUADRO COMPARATIVO DE PRECIOS UNITARIOS POR CONCEPTOS DE OBRA

CLAVE	CONCEPTO	UNIDAD	PRESUPUESTO BASE			CANDELARIA DAMASCO MARTINEZ			CESAR GERARDO BURELO GARCIA			SUSANA VALENZUELA GONZALEZ						
			CANTIDAD	P.U.	IMPORTE	INC. GRAL	P.U.	IMPORTE	DIFEREN CIA EN %	INC. GRAL	P.U.	IMPORTE	DIFEREN CIA EN %	INC. GRAL	P.U.	IMPORTE	DIFEREN CIA EN %	INC. GRAL
24-25	SUMINISTRO Y COLOCACION DE CABLE # 12 AWG INCLUYE MATERIAL Y MANO DE OBRA	ML	80	\$30.89	2,471.20	1.830%	\$ 33.05	2,644.80	7%	1.957%	\$ 31.26	2,500.80	1%	1.665%	\$32.47	2,597.60	5%	1.924%
			SUB-TOTAL: \$ 135,001.98						SUB-TOTAL: \$ 135,527.81						SUB-TOTAL: \$ 134,982.32			
			IVA: \$ 21,600.32						IVA: \$ 21,354.42						IVA: \$ 21,587.20			
			TOTAL: \$ 156,602.31						TOTAL: \$ 156,882.03						TOTAL: \$ 156,573.72			

DIRECTOR DE OBRAS ORDENAMIENTO TERRITORIAL Y SERVICIOS MUNICIPALES  
 ING. SERGIO ALBERTO HERNANDEZ POROLLA

ING. JOSE CONCEPCION VAZQUEZ VENTURA



LICITACION: JM-DOOTSM-038-2021  
 OBRA: OP33-174.- CONSTRUCCIÓN DE CUARTOS DORMITORIOS EN JALPA DE MÉNDEZ LOCALIDAD COL. LA PERA  
 UBICACIÓN: 074.- COL. LA PERA

Elaborado en Excel con Español para todos

CUADRO COMPARATIVO DE PRECIOS UNITARIOS POR CONCEPTOS DE OBRA

CANTIDAD	UNIDAD	CONCEPTO	PRESUPUESTO BASE			CANDELARIA DANASCO MARTINEZ			CESAR GERARDO SURELO GARCIA			SUSANA VALENZUELA GONZALEZ					
			P.U.	IMPORTE	INC. GRAL	P.U.	IMPORTE	DIFERENCIA EN %	INC. GRAL	P.U.	IMPORTE	DIFERENCIA EN %	INC. GRAL	P.U.	IMPORTE	DIFERENCIA EN %	INC. GRAL
42	M2	CUARTOS DORMITORIOS PRELIMINARES LIMPIEZA, TRAZO Y NIVELACION DEL TERRENO CON CINTA Y HERRAMIENTAS DE MEDICION MANUALES PARA ESTABLECIENDO EJES Y REFERENCIAS. INCLUYE: PUENTES, BANCAOS DE CALZADO, REFERENCIAS, BANCAOS DE NIVELACION, TRAZO DE LOS MATERIALES NECESARIOS, MANO DE OBRA Y HERRAMIENTAS.	\$5.50	247.30	0.357%	\$5.54	232.80	-6%	0.349%	\$5.81	244.32	-2%	0.373%	\$5.91	248.22	0%	0.377%
1.52	M3	ORIENTACION A CIELO ABIERTO POR MEDIO MANUALES DE 0.00 A 1.00 P.D. PROFUNDIDAD EN MATERIAL TIPO "B" ZONA II, PARA LA FORMACION DE CEPAS. INCLUYE: TRASPALCO, VERTICAL, HORIZONTAL, TALUCES, AFINES, MANO DE OBRA Y HERRAMIENTAS.	\$108.11	209.15	0.008%	\$130.45	206.22	0%	0.372%	\$168.01	269.30	1%	0.320%	\$170.42	206.25	-1%	0.31%
6.4	M2	PLANTILLA DE CONCRETO HIDRAULICO HECHO DE OBRA (C0-1) 40CM2 CON UN ESPESOR DE 10.0 PREPARACION DE LA SUPERFICIE MAESTRADO, ELABORACION, VACIADO, TENJIDO Y NIVELADO DE CONCRETO, MANO DE OBRA Y HERRAMIENTAS.	\$126.04	835.86	1.223%	\$127.80	816.56	-1%	1.226%	\$129.25	850.80	-1%	1.255%	\$129.84	829.70	0%	1.265%
25.4	M.	CADENA DE DESPLANTE (C0-1) DE CONCRETO HIDRAULICO HECHO DE OBRA Fc=200 KG/CM2 CON T.M.A. DE 1) mm. DE 15 X 30 mm. ARMADO ARMADUR ELECTROSOLDADA 1500H-4, SOLU. SUMINISTRO DE LOS MATERIALES, TRASPALCO, CERRAJES, COMU. ELABORACION, VACIADO Y VIBRADO DE CONCRETO, MANO DE OBRA, HERRAMIENTAS Y EQUIPO.	\$315.09	8,033.61	11.887%	\$337.45	7,809.33	-3%	-11.897%	\$310.23	7,879.84	-2%	11.046%	\$320.29	8,134.35	1%	12.35%
8	PZA	CONSTRUCCION DE ZAPATA AISLADA DE 40X40X10 CM DE SECCION CON CONCRETO DE Fc=250 KG/CM2 ARMADO CON ACERO DEL NO. 3 A CAD 15 CM EN AMBOS SENTIDOS. INCLUYE: HABILITADO Y ARMADO DE ACERCO, ELABORACION, VACIADO Y TENJIDO DE CONCRETO, CIMBRA Y DESCIMEN, MATERIALES, HERRAMIENTAS Y MANO DE OBRA	\$173.03	1,380.04	2.058%	\$173.43	1,387.44	0%	2.078%	\$173.69	1,389.32	0%	2.124%	\$181.35	1,322.80	-5%	2.058%
58.11	M2	ALAMBLERIA MURO DE BLOQUE VUECO DE 10 X 20 CM (MORTERO EN PROPOSITO) ACCABADO AL APARENTE EL BLOQUE ES VIBRADO Y DE 1ª CALIDAD CON JUNTAS DE 1.00 cm HASTA UNA ALTURA DE 11.00 m. INCLUYE: SUMINISTRO DE LOS MATERIALES, ACARREOS, INTERNO, ELABORACION DE MEZCLA, FLOMEO Y NIVELADO, MANO DE OBRA Y HERRAMIENTAS Y ANDAMIOS.	\$235.46	13,234.10	19.696%	\$239.95	13,121.32	-1%	19.653%	\$224.26	13,144.33	-1%	20.083%	\$237.25	13,312.10	1%	20.212%

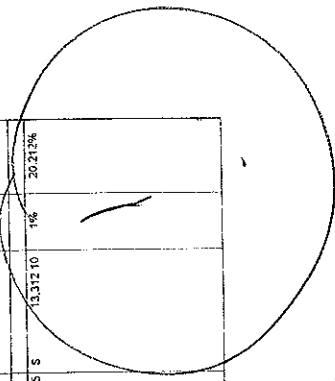



AYUNTAMIENTO J CONSTITUCIONAL DE JALPA DE MENDEZ BASCO.



Comuna de Unidad con Espesor para todos

LICITACION: JM-DOOTSM-038-2021

OBRA: OP33-174.- CONSTRUCCIÓN DE CUARTOS DORMITORIOS EN JALPA DE MENDEZ LOCALIDAD COL. LA PERA

UBICACIÓN: 074.- COL. LA PERA

CUADRO COMPARATIVO DE PRECIOS UNITARIOS POR CONCEPTOS DE OBRA

CANTIDAD	P.U.	IMPORTE	INC. GRAL	CANDELARIA DAMASCO MARTINEZ			CESAR GERARDO BURELO GARCIA			SUSANA VALENZUELA GONZALEZ			
				DIFEREN CIA EN %	IMPORTE	DIFEREN CIA EN %	IMPORTE	DIFEREN CIA EN %	IMPORTE	DIFEREN CIA EN %	IMPORTE		
24	\$185.37	\$ 4,472.88	6.628%	\$ 130.87	\$ 4,652.89	4%	\$ 165.35	\$ 4,544.64	3%	\$185.38	\$ 4,449.64	-1%	6.755%
22.85	\$228.15	\$ 5,187.33	7.855%	\$ 224.02	\$ 5,118.86	-1%	\$ 225.36	\$ 5,149.46	0%	\$226.88	\$ 5,169.49	0%	7.875%
26.44	\$208.91	\$ 5,529.41	12.206%	\$ 271.92	\$ 7,963.72	-3%	\$ 207.21	\$ 6,172.36	-1%	\$206.26	\$ 6,095.45	-2%	12.252%
10.63	\$97.16	\$ 1,032.61	1.530%	\$ 132.44	\$ 1,089.94	5%	\$ 100.36	\$ 1,066.63	3%	\$99.52	\$ 1,057.90	2%	1.504%
21.8	\$37.67	\$ 811.21	1.277%	\$ 36.05	\$ 829.49	1%	\$ 35.25	\$ 750.35	-4%	\$37.21	\$ 811.18	-1%	1.25%
13	\$169.51	\$ 2,203.63	4.520%	\$ 152.91	\$ 2,752.36	-10%	\$ 153.26	\$ 2,848.68	-7%	\$161.31	\$ 2,962.62	-3%	4.504%
9	\$877.49	\$ 7,949.12	13.006%	\$ 933.66	\$ 6,592.94	-2%	\$ 962.96	\$ 8,863.04	-2%	\$970.35	\$ 8,732.25	-1%	13.259%

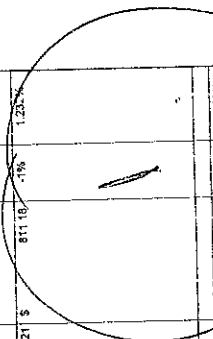

AYUNTAMIENTO CONSTITUCIONAL DE JALPA DE MENDEZ BASCO.

LICITACION: JM-DOOTSM-033-2021

OBRA: OP33-174.- CONSTRUCCIÓN DE CUÁRTOS DORMITORIOS EN JALPA DE MÉNDEZ LOCALIDAD COL. LA PERA

UBICACIÓN: 074.- COL. LA PERA



Colaboro de Unidad con Esporas para todos!

CUADRO COMPARATIVO DE PRECIOS UNITARIOS POR CONCEPTOS DE OBRA

CLAVE	CONCEPTO	UNIDAD	PRESUPUESTO BASE			CANDELARIA DABIASCO MARTINEZ			CESAR GERARDO BURELO GARCIA			SUSANA VALENZUELA GONZALEZ												
			CANTIDAD	P.U	IMPORTE	INC. GRAL	P.U.	IMPORTE	DIFEREN CIA EN %	INC. GRAL	P.U.	IMPORTE	DIFEREN CIA EN %	INC. GRAL	P.U.	IMPORTE	DIFEREN CIA EN %	INC. GRAL						
AS-400	ACABADOS SUMINISTRO Y COLOCACION DE PINTURA MARCO, CONEJO, BERNAL, SHERWIN WILLIAMS O EQUIVALENTE EN COLORES INSTITUCIONALES EN MUROS, TRAEES, COLINAS Y PLAFONES A 2 MAJOS DEL NIVEL 0.00 HASTA 4.00 m DE ALTURA EN INTERIORES Y/O EXTERIORES. INCLUYE: LIMPIEZA DE LA SUPERFICIE, RESANE, MANO DE OBRA, HERRAMIENTAS Y ANDAMIAJE.	M2	72.81	\$860.07	786.50	1.140%	\$	58.78	\$	752.97	-2%	1.128%	\$	59.57	\$	763.09	-1%	1.688%	\$	81.03	\$	787.79	2%	1.181%
HERVIV	SUMINISTRO Y COLOCACION DE PUERTA MODELO COLOVIST BLANCA PRIMER O SIMILAR CALIDAD. MEDIDAS 0.85X2.13mts. INCLUYE: MARCO RIGIDO BLANCO O SIMILAR, CERRADURA POMO, CILINDRICA RECAMARA CROMO MATE PHILLIPS GAMA CLINORICA 1MX11(1/2) SIMILAR, 2 BISAGRAS.	PZA	2	\$1,908.71	3,817.42	5.648%	\$	1,913.21	\$	3,826.42	0%	5.731%	\$	1,920.88	\$	3,847.36	1%	5.884%	\$	1,910.25	\$	3,820.50	0%	5.801%
VENTAL	SUMINISTRO Y COLOCACION DE VENTANA DE ALUMINIO NATURAL CORREDIZA DE 1.00 X 1.03 MTS MARCA CUPPLUM O SIMILAR. INCLUYE TAQUETES Y PLAS DE FIJACION	PZA	3	\$1,403.82	4,211.56	6.238%	\$	1,348.05	\$	4,164.15	-1%	6.237%	\$	1,395.25	\$	4,185.75	-1%	6.388%	\$	1,410.26	\$	4,230.78	0%	6.424%
FISCVIV	SUMINISTRO E INSTALACION DE LOSETA EN MURO A BASE DE PISO DE CERAMICA MARCA LAMOSA DISEÑO EMPEDRADO DE 40 X 40 cm O SIMILAR ASENTADO CON MORTERO CEMENT-ARENA PROP. 1:4. INCLUYE: SUMINISTRO DE LOS MATERIALES, ACAPFRESO A LA OBRA, TRAZO, CORTES ESPECIALES, REMATES EN BORDOS, Y MUROS, ESCUDAJES, DESPERDICIOS JUNTAS, ESCUDAJES, LOS MATERIALES PARA COLOCAR Y HERRAMIENTAS EQUIPO Y RETIRO DEL MATERIAL SOBRENTE FUERA DE LA OBRA.	M2	3.5	\$584.25	2,044.88	1.689%	\$	330.94	\$	1,263.29	-1%	1.682%	\$	362.29	\$	1,267.68	-1%	1.598%	\$	336.25	\$	1,267.88	-1%	1.825%
AE-CE002	ELECTRICO SUMINISTRO Y COLOCACION DE CENTRO DE CARGA MONOFASICO (MODELO COZE MARCA SQUARE O SIMILAR. INCLUYE: ADICION FIJACION, ACAPFRESO, MANO DE OBRA, HERRAMIENTAS, EQUIPO, CONEXIONES.	PZA	1	\$288.11	288.11	0.397%	\$	233.64	\$	263.64	-2%	0.395%	\$	265.33	\$	265.33	-1%	0.408%	\$	267.26	\$	267.26	0%	0.408%
LAJIP	SUMINISTRO Y COLOCACION DE LAMPARA AHO RADORA DE ENERGIA DE 9 WATTS. INCLUYE: SOQUET MARCA LUSA O SIMILAR, MANO DE OBRA, HERRAMIENTA Y PRUEBA.	PZA	3	\$47.18	141.54	0.240%	\$	32.14	\$	186.42	32%	0.279%	\$	45.26	\$	165.78	17%	0.259%	\$	44.26	\$	144.78	2%	0.232%
APAGVIS	SUMINISTRO Y COLOCACION DE APAGADOR VISIBLE. INCLUYE FIJACION A MURO	PZA	3	\$27.65	82.95	0.123%	\$	46.15	\$	139.45	87%	0.207%	\$	31.24	\$	65.72	17%	0.148%	\$	32.65	\$	85.95	4%	0.131%
CONTACTO VISIBLE	SUMINISTRO Y COLOCACION DE CONTACTO VISIBLE. INCLUYE FIJACION A MURO	PZA	3	\$34.54	103.62	0.154%	\$	54.36	\$	163.08	57%	0.244%	\$	41.26	\$	127.76	26%	0.203%	\$	46.05	\$	135.15	26%	0.205%
INT-X20	SUMINISTRO Y COLOCACION DE INTERRUPTOR DE 1X20A MARCA SQUARE O SIMILAR. INCLUYE: PRESENTACION, MANO DE OBRA, HERRAMIENTAS Y PRUEBAS.	PZA	1	\$88.11	88.11	0.131%	\$	116.32	\$	116.32	32%	0.173%	\$	65.87	\$	65.87	9%	0.147%	\$	110.34	\$	110.34	25%	0.185%

AYUNTAMIENTO CONSTITUCIONAL DE JALPA DE MENDE BASCO.

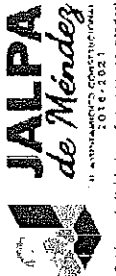

LICITACION: JM-DOOTSM-038-2021

OBRA: OP33-174.- CONSTRUCCIÓN DE CUARTOS DORMITORIOS EN JALPA DE MÉNDEZ LOCALIDAD COL. LA PERA

UBICACIÓN: 074.- COL. LA PERA

¡Cabeza de Unidad con experiencia y buen taste!

CUADRO COMPARATIVO DE PRECIOS UNITARIOS POR CONCEPTOS DE OBRA

CLAVE	CONCEPTO	UNIDAD	PRESUPUESTO BASE				CANDELARIA DAMASCO MARTINEZ				CESAR GERARDO BURELO GARCIA				SUSANA VALENZUELA GONZALEZ									
			CANTIDAD	P.U.	IMPORTE	INC. GRAL	P.U.	IMPORTE	DIFEREN CIA EN %	INC. GRAL	P.U.	IMPORTE	DIFEREN CIA EN %	INC. GRAL	P.U.	IMPORTE	DIFEREN CIA EN %	INC. GRAL						
24-24	SUVINISTROS Y COLOCACION DE CABLES M/15 ANOS INCLUYE MATERIAL MANO DE OBRA	MIL	40	\$30.89	1,235.60	1.839%	\$	33.06	\$	1,322.40	7%	1.981%	\$	31.26	\$	1,250.40	1%	1.866%	\$	532.47	\$	1,266.80	5%	1.924%
			SUB-TOTAL				\$	67,551.02					\$	66,984.10					\$	67,491.26				
			IVA				\$	10,801.16					\$	10,713.06					\$	10,798.60				
			TOTAL				\$	78,352.18					\$	77,713.16					\$	78,289.86				

DIRECTOR DE OBRAS ORDENAMIENTO TERRITORIAL Y SERVICIOS MUNICIPALES

ING. SERGIO ALBERTO HERNANDEZ PORTUZZA

ING. JOSE CONCEPCION VAZQUEZ VENTURA

AYUNTAMIENTO CONSTITUCIONAL DE JALPA DE MENDEZ BASCO.

LICITACION: JM-DOOTSM-038-2021  
 OBRA: OP33-175.- CONSTRUCCIÓN DE CUARTOS DORMITORIOS EN JALPA DE MENDEZ LOCALIDAD R/A. RIBERA ALTA  
 UBICACION: 051.- RA. RIBERA ALTA



Colabora de Unidos con Esperanza para todos!

CUADRO COMPARATIVO DE PRECIOS UNITARIOS POR CONCEPTOS DE OBRA

CLAVE	CONCEPTO	UNIDAD	PRESUPUESTO BASE			CANDELARIA DAVIASCO MARTINEZ			CESAR GERARDO BURELO GARCIA			SUSANA VALENZUELA GONZALEZ										
			CANTIDAD	P.U.	IMPORTE	INC. GRAL	IMPORTE	DIFEREN CIA EN %	INC. GRAL	P.U.	IMPORTE	DIFEREN CIA EN %	INC. GRAL	P.U.	IMPORTE	DIFEREN CIA EN %	INC. GRAL					
A	CUARTOS DORMITORIOS																					
A1	PRELIMINARES																					
TRASM-001	LIMPIEZA, TRAZO Y NIVELACION DEL TERRENO CON CINTA Y HERRAMIENTAS DE MEDICION MANUALES, PARA DESPLANTE DE ESTRUCTURAS ESTABLECIENDO EJES Y REFERENCIAS INCLUYE: PUENTES DE MADERA CALEADO, REFERENCIAS, BANCOS DE NIVELES, TODOS LOS MATERIALES NECESARIOS, MANO DE OBRA Y HERRAMIENTAS.	M2	126	\$5.51	743.40	0.367%	\$	5.54	\$	698.04	-6%	0.349%	\$	5.81	\$	752.08	-2%	0.375%	\$	744.88	0%	0.371%
A2	EXCAVACION Y CIEGO ABIERTO (CIEGO) MEDIO MANIPULADOR DE TERRENO, TIPO "B" PARA LA FORMACION DE ZONA "I", PARA LA FORMACION DE ZONA "II", INCLUYE: TRASPALCO VERTICAL, HORIZONTAL, TALUCOS AFINES, MANO DE OBRA Y HERRAMIENTAS.	M3	576	\$108.41	62144	0.306%	\$	138.45	\$	624.67	0%	0.313%	\$	109.01	\$	657.80	1%	0.320%	\$	618.74	-1%	0.319%
PLANC-005	PLANTILLA DE CONCRETO HIDRAULICO HECHO EN OBRA FC=10-10 KG/CM2 CON T.M.A DE 13 mm. DE 3.00 m DE ESPESOR, INCLUYE PREPARACION DE LA SUPERFICIE MAESTRADO, ELABORACION, VACIADO, TENIDDO Y NIVELADO DE LA OBRA. MANO DE OBRA Y HERRAMIENTAS.	M2	192	\$129.04	24775.7	1.223%	\$	127.80	\$	24558.8	-1%	1.258%	\$	128.25	\$	24624.0	-1%	1.255%	\$	2468.08	0%	1.265%
CADTE-303	CADENA DE DESPLANTE (CD-1) DE CONCRETO HIDRAULICO HECHO EN OBRA, FC=200 KG/CM2 CON T.M.A. DE 13 mm. DE 15 x 30 cm. ARMADO ARMADURA ELECTROSOLDADA 15x30-4, INCLUYE: SUMINISTRO DE LOS MATERIALES, HABILITADO DE ACERO, CORTES, TRASLAPES, CIMBRA COMUN, ELABORACION, VACIADO Y VIBRADO DE CONCRETO, MANO DE OBRA, HERRAMIENTAS Y EQUIPO	M.	762	\$315.18	240768.22	11.887%	\$	307.45	\$	23427.89	-3%	11.897%	\$	310.23	\$	23659.33	-2%	12.045%	\$	24400.05	1%	12.351%
ZAPALS	CONSTRUCCION DE ZARZA, ASLACION DE SECCION CON CONCRETO DE FC=200 KG/CM2 ARMADO CON ACERO DEL NO. 3 A CADA 15 CM EN AMBOS SENTIDOS, INCLUYE: HABILITADO Y ARMADO DE ACERO, ELABORACION, VACIADO Y TENIDDO DE CONCRETO, CIMBRA Y DESCIMBRA, MATERIALES, FERRAMIENTAS Y MANO DE OBRA	PZA	24	\$170.63	41674.32	2.058%	\$	173.43	\$	41623.32	0%	2.078%	\$	173.89	\$	4184.58	0%	2.124%	\$	3968.84	-5%	2.005%
A3	ALBAÑILERIA MURO DE BLOCC HUECO DE 10 x 20 x 40 (cm) ASEBANTO CON MORTERO CEMENTO-ARENA EN PROP. 1:5 CON ACABADO MIN. APARENTE EL BLOCC ES VIBRADO Y DE T- CALIDAD CON JUEGOS DE 10 mm. ENTRE UNOS Y OTROS DE LOS MATERIALES, ACABADOS INTERIORES Y NIVELADO DE MEZCLA, PLONES Y HERRAMIENTAS Y ANDAMIOS.	M2	188.33	\$255.96	38702.31	19.866%	\$	235.85	\$	36385.97	-1%	19.859%	\$	234.28	\$	39452.88	-1%	21.083%	\$	38935.29	1%	20.213%

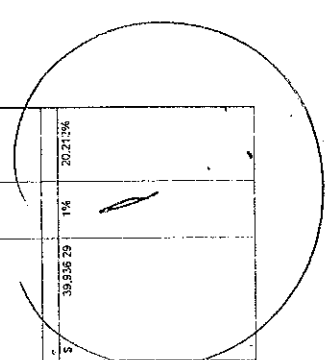

AYUNTAMIENTO CONSTITUCIONAL DE JALPA DE MENDE BASCO.

LICITACION: JM-DOOTSM-038-2021  
 OBRA: OP33-175.- CONSTRUCCIÓN DE CUARTOS DORMITORIOS EN JALPA DE MÉNDEZ LOCALIDAD R/A. RIBERA ALTA  
 UBICACIÓN: 051.- RA. RIBERA ALTA



CUADRO COMPARATIVO DE PRECIOS UNITARIOS POR CONCEPTOS DE OBRA

CLAVE	CONCEPTO	UNIDAD	PRESUPUESTO BASE				CANDELARIA DAMASCO MARTINEZ				CESAR GERARDO BURELO GARCIA				SUSANA VALENZUELA GONZALEZ					
			CANTIDAD	P.U.	IMPORTE	INC. GRAL	P.U.	IMPORTE	DIFEREN CIA EN %	INC. GRAL	P.U.	IMPORTE	DIFEREN CIA EN %	INC. GRAL	P.U.	IMPORTE	DIFEREN CIA EN %	INC. GRAL		
CA1X1-515	CASTILLO (K-1) DE CONCRETO HIDRÁULICO HECHO EN OBRA PERIFÉRICA 20x20 cm. ARMADO ARMADURA ELECTROSOLDADA 3x8-1. INCLUYE SUMINISTRO DE LOS MATERIALES, HABILITADO DE ACERO, CORTES, TRASLAPES, CIMBRA APARENTE, ELABORACIÓN, VACIADO, MANO DE OBRA Y HERRAMIENTAS.	M.	72	\$ 3166.37	\$ 228.15	6.53%	\$ 15,369.84	4%	\$ 193.87	\$ 15,369.84	4%	5.86%	\$ 189.38	\$ 15,653.92	2%	6.94%	\$ 165.36	\$ 13,315.92	-1%	6.75%
CADET-510	CADENA DE CERRAMIENTO (C-C) DE CONCRETO HIDRÁULICO HECHO EN OBRA PERIFÉRICA 10x20 cm. ARMADO ARMADURA ELECTROSOLDADA 3x8-1. INCLUYE SUMINISTRO DE LOS MATERIALES, HABILITADO DE ACERO, CORTES, TRASLAPES, CIMBRA APARENTE, ELABORACIÓN, VACIADO, MANO DE OBRA Y HERRAMIENTAS.	M.	66.55	\$ 226.15	\$ 15,369.84	7.655%	\$ 15,369.84	-1%	\$ 224.02	\$ 15,369.84	-1%	7.655%	\$ 225.36	\$ 15,446.43	0%	7.672%	\$ 225.96	\$ 15,559.48	0%	7.675%
FS03B-061	FISO DE CONCRETO HIDRÁULICO HECHO EN OBRA PERIFÉRICA 20x20 cm. ARMADO ARMADURA ELECTROSOLDADA 3x8-1. INCLUYE SUMINISTRO DE LOS MATERIALES, HABILITADO DE ACERO, CORTES, TRASLAPES, CIMBRA APARENTE, ELABORACIÓN, VACIADO, MANO DE OBRA Y HERRAMIENTAS.	M2	118.32	\$ 203.91	\$ 24,118.23	12.206%	\$ 24,118.23	-3%	\$ 201.92	\$ 24,118.23	-3%	11.926%	\$ 207.21	\$ 24,517.09	-1%	12.492%	\$ 204.26	\$ 24,266.36	-2%	12.291%
APLAL-154	APLANADO EN MURO CON MEZCLA CEMENTO-ARENA 1:3. MANO DE OBRA Y HERRAMIENTAS.	M2	31.89	\$ 87.16	\$ 2,780.81	1.530%	\$ 2,780.81	5%	\$ 102.44	\$ 2,780.81	5%	1.631%	\$ 100.36	\$ 3,200.48	3%	1.631%	\$ 99.12	\$ 3,173.69	2%	1.606%
EMBOO-041	PUERTAS Y VENTANAS RECTAS DE BOLEADAS CON MORTEJO CEMENTO-ARENA 1:3. MANO DE OBRA Y HERRAMIENTAS.	M.	85.4	\$ 37.67	\$ 3,215.92	1.277%	\$ 3,215.92	1%	\$ 38.05	\$ 3,215.92	1%	1.242%	\$ 35.25	\$ 3,010.75	-4%	1.208%	\$ 32.21	\$ 2,433.53	-1%	1.225%
CA1X1-415	PERFIL TUBULAR METÁLICO DE 4" X 1/2" CAL. 20. INCLUYE SUMINISTRO DE LOS MATERIALES, COLOCACIÓN, ANDAMIOS, MANO DE OBRA Y HERRAMIENTAS.	M.	54	\$ 169.51	\$ 9,153.54	4.520%	\$ 9,153.54	-10%	\$ 152.91	\$ 8,257.14	-10%	4.123%	\$ 155.26	\$ 8,546.04	-7%	4.355%	\$ 164.59	\$ 8,807.46	-3%	4.488%
LAM12-R72	SUMINISTRO Y COLOCACIÓN DE LAMINA RECTANGULAR ZINCO-POLVO 22 LUGAR DE LA OBRA INCLUYE: ACABAR EL LUGAR DE LA OBRA, ZANJAS, MANOS DE OBRAS, HERRAMIENTAS, MANO DE OBRAS, HERRAMIENTAS, MANO DE OBRAS, HERRAMIENTAS, MANO DE OBRAS, HERRAMIENTAS.	PIEZA	27	\$ 877.95	\$ 23,704.35	13.036%	\$ 23,704.35	-2%	\$ 933.66	\$ 25,746.62	-2%	12.855%	\$ 962.56	\$ 25,968.12	-2%	13.243%	\$ 970.25	\$ 26,196.75	-1%	13.259%

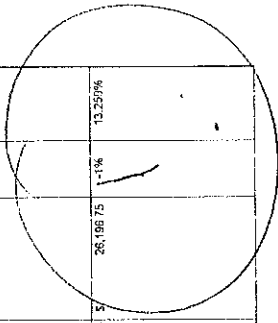



AYUNTAMIENTO CONSTITUCIONAL DE JALPA DE MENDE BASCO.

LICITACION: JM-DOOTSM-038-2021  
 OBRA: OP33-175.- CONSTRUCCIÓN DE CUARTOS DORMITORIOS EN JALPA DE MÉNDEZ LOCALIDAD R/A. RIBERA ALTA  
 UBICACIÓN: 051.- RA. RIBERA ALTA

CUADRO COMPARATIVO DE PRECIOS UNITARIOS POR CONCEPTOS DE OBRA

CLAVE	CONCEPTO	PRESUPUESTO BASE				CANDELARIA DAIASCO MARTINEZ				CESAR GERARDO BURELO GARCIA				SUSANA VALENZUELA GONZALEZ					
		CANTIDAD	P.U.	IMPORTE	INC. GRAL	P.U.	IMPORTE	DIFEREN CIA EN %	INC. GRAL	P.U.	IMPORTE	DIFEREN CIA EN %	INC. GRAL	P.U.	IMPORTE	DIFERE N CIA EN %	INC. GRAL		
A5 PATRY 400	ACABADOS SUMINISTRO Y APLICACION DE PINTURA VINILICA MARCA COME) BEREL, SHERWIN WILLIAMS) EQUIVALENTE EN COLORES INSTITUCIONALES EN MUROS, TRABEL, COLUMNAS Y PLAFONES A 2 MANOS DEL NIVEL 0.00 HASTA 4.00-m DE ALTURA EN INTERIORES Y/O EXTERIORES. INCLUYE LIMPIEZA DE LA SUPERFICIL RESANE IVANO DE OBRA, HERRAMIENTAS Y ANDAMIAJE.	38.43	\$50.07	3,208.49	1.140%	\$	38.78	2,588.92	-2%	1.128%	\$	59.57	2,269.29	-1%	1.188%	\$61.03	2,345.38	2%	1.187%
HERVY	SUMINISTRO Y COLOCACION DE PUERTA MODELO COLOVIS (EQUIVALENTE) MEDIDA 1.80 X 2.10 MTS. INCLUYE: MARCO, RESIS BLANCO O SIMILAR (CERRADURA PCO) CLINDRICA RECAMARA CROMO MATE PHILLIPS GAMA CLINDRICA MX81141.) SIMILAR, 2 BISAGRAS.	5	\$1,995.71	11,440.26	5.648%	\$	1,910.21	11,479.25	0%	5.731%	\$	1,923.68	11,542.00	1%	5.881%	\$1,910.25	11,461.80	0%	5.801%
VENTAL	SUMINISTRO Y COLOCACION DE VENTANA DE ALUMINIO NATURAL CORREDIZA DE 1.00 X 1.00 MTS MARCA CUPRUM O SIMILAR. INCLUYE TAPLETES Y PIJAS DE FIJACION	9	\$1,403.52	12,631.68	6.238%	\$	1,398.05	12,492.45	-1%	6.237%	\$	1,395.25	12,457.25	-1%	6.398%	\$1,410.28	12,692.34	0%	6.424%
PISOVIV	SUMINISTRO E INSTALACION DE LOSETA EN MURO A BASE DE PISO DE CERAMICA MARCA LAVOSA DISEÑO EMPEDRADO DE 40 X 40 CM O SIMILAR AGENTADO CON MORTERO CEMENTO INCLUYE: SUMINISTRO DE LOS MATERIALES ACABADOS A LA OBRA TRAZO CORTE: BORDOS Y MUROS. ESCUADRA: DESPERDIGOS JUNTAS, ELEVACION DE LOS MATERIALES A CUA, QUIER NIVEL Y/O ALTURA, MANO DE OBRA, HERRAMIENTAS, EQUIPO Y RETIRO DEL MATERIAL SOBRENTE FUERA DE LA OBRA.	10.5	\$987.25	5,314.83	1.889%	\$	930.94	5,769.87	-1%	1.892%	\$	965.25	3,003.63	-1%	1.938%	\$967.25	3,803.83	-1%	1.925%
A6 GE002	ELECTRICO SUMINISTRO Y COLOCACION DE CENTRO DE CARGA MONOFASICO MODELO GOCQ MARCA SQUARED O SIMILAR. INCLUYE: ADQUISICION Y ACABADO, MATERIAL DE FIJACION, MANO DE OBRA, HERRAMIENTAS, EQUIPO, CONEXIONES.	3	\$288.11	804.33	0.387%	\$	253.64	780.82	-2%	0.395%	\$	265.39	745.14	-1%	0.408%	\$267.26	801.78	0%	0.406%
LAMP	SUMINISTRO Y COLOCACION DE LAMPARAS BRANORA DE ENERGIA DE 5 WATTS. INCLUYE: ESCULET MARCA IUSA O SIMILAR, MANO DE OBRA, HERRAMIENTA Y PRUEBA.	9	\$47.18	424.62	0.210%	\$	32.14	559.25	32%	0.275%	\$	55.26	457.34	17%	0.253%	\$41.26	434.34	2%	0.220%
APAGVIS	SUMINISTRO Y COLOCACION DE APAGADOR VISIBLE, INCLUYE FIJACION A MURO	9	\$27.66	248.94	0.123%	\$	46.13	415.35	67%	0.207%	\$	32.24	285.16	11%	0.149%	\$24.65	257.85	4%	0.131%
CONTICVIS	SUMINISTRO Y COLOCACION DE CONTACTO VISIBLE, INCLUYE FIJACION A MURO	9	\$34.24	308.09	0.154%	\$	54.36	489.24	57%	0.244%	\$	44.26	365.34	21%	0.203%	\$45.05	405.45	30%	0.205%
INT:1X20	SUMINISTRO, COLOCACION E INSTALACION DE INTERRUPTOR TERMICO OO:1X20A MARCA SQUARED O SIMILAR. INCLUYE: PRESENTACION, MANO DE OBRA, HERRAMIENTAS Y PRUEBAS.	3	\$88.11	264.33	0.131%	\$	116.32	348.96	32%	0.174%	\$	55.87	267.61	9%	0.147%	\$110.34	331.02	25%	0.188%

AYUNTAMIENTO CONSTITUCIONAL DE JALPA DE MENDEZ, BASCO.



Gobierno de Unidad con Esperanza para todos!

LICITACION: JM-DOOTSM-038-2021

OBRA: OP33-175.- CONSTRUCCIÓN DE CUARTOS DORMITORIOS EN JALPA DE MENDEZ LOCALIDAD RIA. RIBERA ALTA

UBICACIÓN: 051.- RA. RIBERA ALTA

CUADRO COMPARATIVO DE PRECIOS UNITARIOS POR CONCEPTOS DE OBRA

CLAVE	CONCEPTO	UNIDAD	PRESUPUESTO BASE			CANDELARIA DAMASCO MARTINEZ			CESAR GERARDO BURELO GARCIA			SUSANA VALENZUELA GONZALEZ												
			CANTIDAD	P.U.	IMPORTE	INC. GRAL	P.U.	IMPORTE	DIFEREN CIA EN %	INC. GRAL	P.U.	IMPORTE	DIFEREN CIA EN %	INC. GRAL										
24-24	SUMINISTRO Y COLOCACION DE CABLE # 12 AWG INCLUYE MATERIAL MANO DE OBRA	MIL	120	\$35.89	3,705.60	1.83%	\$	33.06	\$	3,967.20	7%	1.387%	\$	31.26	\$	3,751.20	1%	1.666%	\$	532.47	\$	3,856.40	5%	1.924%
			SUB-TOTAL			\$	202,593.00				\$	200,291.42				\$	200,982.30				\$	202,673.76		
			IVA			\$	32,400.48				\$	32,046.03				\$	32,157.17				\$	32,365.60		
			TOTAL			\$	234,993.48				\$	232,337.05				\$	233,139.47				\$	234,839.36		

DIRECTOR DE OBRAS ORDENAMIENTO TERRITORIAL Y SERVICIOS MUNICIPALES

ING. JOSE CONCEPCION VAZQUEZ VENTURA

ING. SERGIO ALBERTO HERNANDEZ PORTILLO

AYUNTAMIENTO CONSTITUCIONAL DE JALPA DE MENDEZ, TABASCO.

LICITACION: JM-DOOTS-038-2021

OBRA: OP33-176.- CONSTRUCCIÓN DE CUARTOS DORMITORIOS EN JALPA DE MÉNDEZ LOCALIDAD TOMÁS GARRIDO CANABAL (SAN JOSÉ)

UBICACIÓN: 041.- RA. TOMAS GARRIDO CANABAL (SAN JOSE)



Edición de Unidad con Español para todos

CUADRO COMPARATIVO DE PRECIOS UNITARIOS POR CONCEPTOS DE OBRA

CLAVE	CONCEPTO	UNIDAD	PRESUPUESTO BASE				CANDELARIA DAMASCO MARTINEZ				CESAR GERARDO BURELO GARCIA				SUSANA VALENZUELA GONZALEZ								
			CANTIDAD	P.U.	IMPORTE	INC. GRAL	P.U.	IMPORTE	INC. GRAL	DIFEREN CIA EN %	P.U.	IMPORTE	INC. GRAL	DIFEREN CIA EN %	P.U.	IMPORTE	INC. GRAL	DIFEREN CIA EN %					
A	CUARTOS DORMITORIOS																						
A1	PRELIMINARES																						
001	TRIEBAZAZO Y NIVELACION DEL TERRENO CON CINTA Y HERRAMIENTAS DE MEDICION MANUALES PARA DESPLANTE DE ESTRUCTURAS, ESTABLECIENDO EJES Y REFERENCIAS, INCLUYE: PUENTES DE MADERA, CALEADO, REFERENCIAS, BANCOS DE NIVELES, TODOS LOS MATERIALES NECESARIOS, MANO DE OBRA Y HERRAMIENTAS.	M2	128	\$5.90	743.40	0.367%	\$	5.54	\$	696.04	-5%	0.349%	\$	5.81	\$	732.16	-2%	0.364%	\$	744.66	0%	0.366%	
A2	CIMENTACION																						
EXCAVAM	EXCAVACION A CIELO ABIERTO POR MEDIOS MANUALES DE 0.00 A -1.00 m DE PROFUNDIDAD, EN MATERIAL TIPO B, ZONA II, PARA LA FORMACION DE CEPAS, INCLUYE: TRASPALLES, ARIETALES, MANO DE OBRA Y HERRAMIENTAS.	M3	5.78	\$108.41	624.44	0.306%	\$	108.45	\$	624.67	0%	0.312%	\$	108.01	\$	627.90	1%	0.312%	\$	616.74	-1%	0.306%	
PLANC	PLANTILLA DE CONCRETO HIDRAULICO HECHO EN OBRA FC=100 KGCM2 CON T.M.A. DE 19 mm. DE 5.00 cm DE ESPESOR, INCLUYE: PREPARACION DE LA SUPERFICIE, MAESTRADO, ELABORACION VACIADO, TENDIDO Y NIVELADO DE CONCRETO, MANO DE OBRA Y HERRAMIENTAS.	M2	19.2	\$128.04	2,477.97	1.226%	\$	127.90	\$	2,456.88	-1%	1.226%	\$	128.25	\$	2,462.40	-1%	1.225%	\$	2,439.09	0%	1.225%	
C015-	CADERNA DE DESPLANTE (CD-1) DE CONCRETO HIDRAULICO HECHO EN OBRA FC=200 KGCM2 CON T.M.A. DE 19 mm. DE 16 x 30 cm. ARMADO ARMADURA ELECTROSOLDADA 1520-4, INCLUYE: SUMINISTRO DE LOS MATERIALES, HABILITADO DE ACERO, CORTES, TRASLAPES, CIMBRA COMUN, ELABORACION, VACIADO Y VIBRADO DE CONCRETO, MANO DE OBRA, HERRAMIENTAS Y EQUIPO.	ML	76.2	\$315.59	24,076.82	11.847%	\$	307.45	\$	23,427.69	-5%	11.697%	\$	310.23	\$	23,639.53	-2%	11.762%	\$	24,403.05	1%	12.052%	
ZAPATA	CONSTRUCCION DE ZAPATA AISLADA DE 40x40x10 CM DE SECCION CON CONCRETO DE FC=200 KGCM2, ARMADO CON ACERO DEL NO. 3 A UN ESPESOR DE 15 CM EN AMBOS SENTIDOS, INCLUYE: ELABORACION, VACIADO Y TENDIDO DE CONCRETO, CIMBRA Y DESCIMBRA, MATERIALES, HERRAMIENTAS Y MANO DE OBRA	PZA	24	\$173.83	4,167.12	2.058%	\$	173.43	\$	4,162.32	0%	2.078%	\$	173.69	\$	4,168.56	0%	2.074%	\$	3,968.84	-5%	1.969%	
A3	ALBAÑILERIA																						
MUA10-	MURO DE BLOCK HUECO DE 10 x 20 x 40 cm) ASENTADO CON MORTERO CEMENTO-ARENA EN PROP. 1:5 CON ACABADO M.N. APARENTE EL BLOCK ES VIBRADO Y DE 1ª CALIDAD, CON JUNTAS DE 1.00 cm HASTA UNA ALTURA DE 4.00 m. INCLUYE: SUMINISTRO DE LOS MATERIALES, ACARREOS INTERNOS, ELABORACION DE MEZCLA, PLOMO Y NIVELADO, MANO DE OBRA, HERRAMIENTAS Y ANDAMIOS.	M2	166.33	\$235.66	39,170.31	19.606%	\$	235.55	\$	39,035.97	-1%	19.653%	\$	234.25	\$	39,432.89	-1%	19.620%	\$	36,596.29	1%	19.724%	

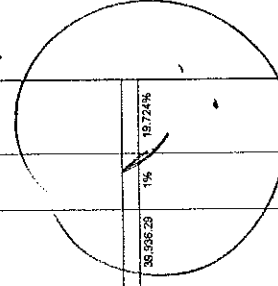



AYUNTAMIENTO CONSTITUCIONAL DE JALPA DE MENDEZ, TABASCO.

LICITACION: JM-DOOTSM-038-2021

OBRA: OP33-176.- CONSTRUCCIÓN DE CUÁRTOS DORMITORIOS EN JALPA DE MÉNDEZ LOCALIDAD TOMÁS GARRIDO CANABAL (SAN JOSÉ)

UBICACIÓN: 041.- RA. TOMAS GARRIDO CANABAL (SAN JOSE)



Contenido de Unidad con especificación por el ítem

CUADRO COMPARATIVO DE PRECIOS UNITARIOS POR CONCEPTOS DE OBRA

CANT.	UNIDAD	CONCEPTO	PRESUPUESTO BASE				CANDELARIA DAMASCO MARTINEZ				CESAR GERARDO BURELO GARCIA				SUSANA VALENZUELA GONZALEZ			
			CANTIDAD	P.U.	IMPORTE	INC. GRAL	P.U.	IMPORTE	DIFEREN CIA EN %	INC. GRAL	P.U.	IMPORTE	DIFEREN CIA EN %	INC. GRAL	P.U.	IMPORTE	DIFEREN CIA EN %	INC. GRAL
515	ML	CASTILLO (R-1) DE CONCRETO HIGRULICO HECHO EN OBRA P=194 KGCM2 CON T.M.A DE 19 mm DE ESPESOR, ACABADO PULIDO SEMI RUSTICO, INCLUYE: SUMINISTRO DE LOS MATERIALES, HABILITADO DE ACERO, CORTES, TRASLAPES, CIMBRA APARENTE, ELABORACION, VACADO, MANO DE OBRA Y HERRAMIENTAS.	72	\$165.37	13,018.64	6.626%	\$ 193.97	4%	13,356.64	6.993%	\$ 199.26	2%	13,623.92	7.844%	\$165.36	13,345.92	-1%	6.851%
520	ML	CADENA DE CERRAMIENTO (CC-1) DE CONCRETO HIDRULICO HECHO EN OBRA P=190 KGCM2 CON T.M.A. DE 19 mm DE 19 x 20 cm, ARMADO ARMADURA ELECTROSOLDADA 12x20-4, INCLUYE: SUMINISTRO DE LOS MATERIALES, HABILITADO DE ACERO, CORTES, TRASLAPES, CIMBRA APARENTE, ELABORACION, VACADO, MANO DE OBRA Y HERRAMIENTAS.	88.55	\$228.15	15,522.56	7.655%	\$ 224.02	-1%	15,355.57	7.567%	\$ 225.36	0%	15,448.43	7.665%	\$228.93	15,559.48	0%	7.685%
501	M2	PISO DE CONCRETO HIDRULICO HECHO EN OBRA P=150 KGCM2 CON T.M.A. DE 18 mm, DE 7 cm DE ESPESOR, ACABADO PULIDO SEMI RUSTICO, INCLUYE: MATERIALES, AFINE Y NIVELACION DE TERRENO CON CORTE O RELLENO DE HASTA 5 cm DE ESPESOR CON MATERIAL PRODUCTO DE LAS EXCAVACIONES, ELABORACION, VACADO, TENDIDO Y NIVELADO DE CONCRETO, MANO DE OBRA Y HERRAMIENTAS.	116.32	\$208.91	24,718.23	12.205%	\$ 201.92	-3%	23,891.17	11.525%	\$ 207.21	-1%	24,517.09	12.189%	\$205.26	24,265.36	-2%	11.655%
154	M2	APLANADO EN MURO CON MEZCLA CEMENTO-ARENA EN PROPORCION 1:3, ACABADO CEPILLADO FINO CON LLANA DE MADERA Y/O ESPONJA, INCLUYE: SUMINISTRO DE LOS MATERIALES, MAESTRAS, PLÓMO, REGLADO, ELABORACION DE MEZCLA, MANO DE OBRA, HERRAMIENTAS Y ANDAMIOS.	31.86	\$97.16	3,089.43	1.530%	\$ 102.44	5%	3,266.81	6.831%	\$ 100.36	3%	3,200.48	1.592%	\$99.52	3,175.69	2%	1.567%
001	ML	EMBOCCILLADO EN ARISTAS DE PUERTAS Y VENTANAS RECTAS O SOLEADAS CON MORTERO CEMENTO-ARENA EN PROP. DE 1:3 DE M.N. HASTA 15.00 cm DE ANCHO Y 3.00 cm DE ESPESOR ACABADO PULIDO CON LLANA DE MADERA Y/O ESPONJA, INCLUYE: SUMINISTRO DE LOS MATERIALES, ELABORACION DE MEZCLA, CIMBRA, MANO DE OBRA, HERRAMIENTAS Y DESMORCADO.	55.4	\$37.67	2,065.62	1.217%	\$ 38.05	1%	2,488.47	1.922%	\$ 36.25	-4%	2,370.75	-4%	\$37.21	2,433.53	-1%	1.202%
426	ML	TECHUMBRE Y COLOCACION DE PERFIL TUBULAR INCLUYE SUMINISTRO DE LOS MATERIALES, COLOCACION, ANDAMIOS, MANO DE OBRA Y HERRAMIENTAS	54	\$169.51	9,153.54	4.520%	\$ 152.91	-10%	8,257.14	4.123%	\$ 159.26	-7%	8,546.04	4.252%	\$164.59	8,887.86	-3%	3.98%
172	PIEZA	SUMINISTRO Y COLOCACION DE LAMINA RECTANGULAR ZINTRO- ALUM CON PULAS AUTO- ROSCABLE, INCLUYE: ACARROO AL LUGAR DE LA OBRA, LAMINA MANIOBRAS HASTA UNA ALTURA DE 4.00 m, MONTAJE, FIJACION, MATERIAL DE FIJACION, MANO DE OBRA Y HERRAMIENTAS.	27	\$977.90	26,397.36	13.035%	\$ 955.66	-2%	25,748.92	12.865%	\$ 967.56	-2%	25,940.12	-2%	\$970.25	26,196.75	-1%	12.938%

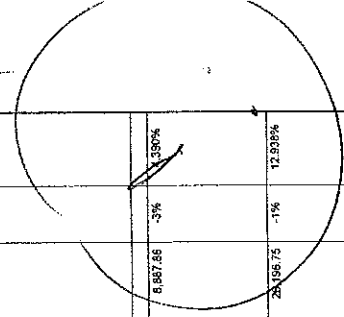

AYUNTAMIENTO CONSTITUCIONAL DE JALPA DE MENDEZ, TABASCO.

LICITACION: JM-DOOTS...-038-2021

OBRA: OP33-176.- CONSTRUCCIÓN DE CUARTOS DORMITORIOS EN JALPA DE MÉNDEZ LOCALIDAD TOMÁS GARRIDO CANABAL (SAN JOSÉ)

UBICACIÓN: 041.- RA. TOMAS GARRIDO CANABAL (SAN JOSE)

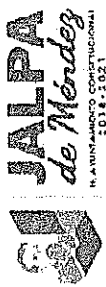

1 Gobierno de Unidad con Españoles para Todos!

CUADRO COMPARATIVO DE PRECIOS UNITARIOS POR CONCEPTOS DE OBRA

CLAVE	CONCEPTO	UNIDAD	PRESUPUESTO BASE				CANDILERA DAMASCO MARTINEZ				CESAR GERARDO BURELO GARCIA				SUSANA VALENZUELA GONZALEZ									
			CANTIDAD	P.U.	IMPORTE	INC. GRAL	P.U.	IMPORTE	DIFEREN CIA EN %	INC. GRAL	P.U.	IMPORTE	DIFEREN CIA EN %	INC. GRAL	P.U.	IMPORTE	DIFEREN CIA EN %	INC. GRAL						
AS PINTA- 400	ACABADOS SUMINISTRO Y APLICACION DE PINTURA VINILICA MARCA COMEX, BEREL, SHERWIN WILLIAMS O EQUIVALENTE EN COLORES INSTITUCIONALES EN MUROS, TRABES, COLUMNAS Y PLAFONES A 2 MANOS DEL NIVEL 0.00 HASTA 3.00 M DE ALTURA EN INTERIORES Y A SUPERFICIES EXTERIORES DE LA SUPERFICIE RESANE MANO DE OBRA, HERRAMIENTAS Y ANDAMIAJE.	M2	33.43	\$60.07	2,308.49	1.40%	\$	58.78	\$	2,258.92	-2%	1.128%	\$	59.57	\$	2,289.28	-1%	1.183%	\$	2,345.38	2%	1.159%		
HERVY	SUMINISTRO Y COLOCACION DE FUERTY MODELO COLONIST BLANCA PRIMER O SIMILAR CALIDAD, MEDIDAS 0.85X2.13Mts, INCLUYE: MARCO ROSSI BLANCO O SIMILAR, CERRADURA POMO CILINDRICA RECAMARA CROMO MATE PHILLIPS GAMA CILINDRICA MX81141 O SIMILAR, 2 BISAGRAS.	PZA	8	\$1,908.71	11,440.28	5.849%	\$	1,913.21	\$	11,475.26	0%	5.731%	\$	1,923.69	\$	11,543.08	1%	5.743%	\$	11,561.50	0%	5.661%		
VENTAL	SUMINISTRO Y COLOCACION DE VENTANA DE ALUMINIO NATURAL CORREDIZA DE 1.00 X 1.00 MTS. INCLUYE: COPURUM, GUARDACUADROS, TAPQUETES Y PLAS DE FIJACION	PZA	9	\$1,403.52	12,631.68	6.208%	\$	1,388.05	\$	12,492.45	-1%	6.237%	\$	1,395.23	\$	12,557.25	-1%	6.246%	\$	12,692.34	0%	6.269%		
PISOVIV	SUMINISTRO E INSTALACION DE COCETA EN MARCA A BARRERA DE EMPEDRAO DE 40 X 40 CM O SIMILAR ASIENTADO CON MORTERO CEMENTO-ARENA PROP. 1:4. INCLUYE: SUMINISTRO DE LOS MATERIALES, ACARRIROS A LA OBRA, TRAZO, CORTE, CORTES ESPECIALES, REMATES EN BORDOS Y MUROS, ESCUADRAS, DESPERDICIOS, JUNTAS, ELEVACION DE LOS MATERIALES A CUALQUIER NIVEL Y/O ALTURA, MANO DE OBRA, HERRAMIENTAS, EQUIPO Y RETIRO DEL MATERIAL SOBRIANTE FUERA DE LA OBRA.	M2	10.5	\$384.25	3,824.63	1.689%	\$	360.94	\$	3,789.67	-1%	1.852%	\$	362.25	\$	3,803.63	-1%	1.850%	\$	3,862.25	-1%	1.879%		
AB CE202	ELECTRICO Y COLOCACION DE CENTRO DE CARGA MONOFASICO MODELO QO2D MARCA SQUARED O SIMILAR, INCLUYE: ADQUISICION Y ACARRO, MATERIAL DE FIJACION, MANO DE OBRA, HERRAMIENTA, EQUIPO, CONEXIONES.	PZA	3	\$288.11	804.33	0.397%	\$	283.64	\$	790.92	-2%	0.395%	\$	285.38	\$	796.14	-1%	0.399%	\$	801.78	0%	0.396%		
LAMP	SUMINISTRO Y COLOCACION DE LAMPARA AHORRADORA DE ENERGIA DE 9 WATTS INCLUYE: SOQUET MARCA USA O SIMILAR, MANO DE OBRA, HERRAMIENTA Y PRUEBA.	PZA	9	\$47.18	424.62	0.210%	\$	62.14	\$	559.26	32%	0.279%	\$	55.26	\$	497.34	17%	0.247%	\$	484.34	2%	0.215%		
APAGVIV	SUMINISTRO Y COLOCACION DE APAGADOR VISIBLE, INCLUYE FIJACION A MURO	PZA	9	\$27.86	248.94	0.123%	\$	46.15	\$	415.55	67%	0.207%	\$	32.24	\$	290.16	17%	0.144%	\$	258.65	\$	257.85	4%	0.127%
CONTCV S	SUMINISTRO Y COLOCACION DE CONTACTO VISIBLE, INCLUYE FIJACION A MURO	PZA	9	\$54.54	310.66	0.154%	\$	54.38	\$	489.24	57%	0.244%	\$	44.26	\$	399.34	28%	0.198%	\$	405.45	\$	405.45	30%	0.200%
INTX30	SUMINISTRO, COLOCACION E INSTALACION DE INTERRUPTOR TERMICO OX202 MARCA SQUARED O SIMILAR, INCLUYE: PRESENTACION, MANO DE OBRA, HERRAMIENTAS Y PRUEBAS.	PZA	3	\$88.11	264.33	0.131%	\$	115.32	\$	348.96	32%	0.174%	\$	95.87	\$	287.81	9%	0.143%	\$	331.02	\$	331.02	52%	0.169%

AYUNTAMIENTO CONSTITUCIONAL DE JALPA DE MENDEZ, TABASCO.

LICITACION: JM-DOOTS...-038-2021

OBRA: OP33-176.- CONSTRUCCIÓN DE CUARTOS DORMITORIOS EN JALPA DE MÉNDEZ LOCALIDAD TOMÁS GARRIDO CANABAL (SAN JOSÉ)

UBICACIÓN: 041.- RA. TOMAS GARRIDO CANABAL (SAN JOSE)

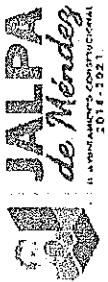

Escalones de Unidad con Experiencia para Federal

CUADRO COMPARATIVO DE PRECIOS UNITARIOS POR CONCEPTOS DE OBRA

CLAVE	C O N C E P T O	UNIDAD	PRESUPUESTO BASE			CANDELARIA DAMASCO MARTINEZ			CESAR GERARDO BURELO GARCIA			SUSANA VALENZUELA GONZALEZ									
			CANTIDAD	P.U.	IMPORTE	INC. GRAL	DIFEREN CIA EN %	IMPORTE	INC. GRAL	DIFEREN CIA EN %	IMPORTE	INC. GRAL	DIFEREN CIA EN %	IMPORTE	INC. GRAL	DIFEREN CIA EN %					
24-25	SUMINISTRO Y COLOCACION DE CABLE # 12 AWG INCLUYE MATERIAL Y MANO DE OBRA	ML	120	\$30.85	3,702.00	1.830%	\$	33.05	7%	3,967.20	1.881%	\$	31.25	1%	3,751.20	1.865%	\$	532.47	5%	3,658.40	1.824%

SUB-TOTAL: \$ 202,500.00  
 IVA: \$ 32,400.00  
 TOTAL: \$ 234,900.00

\$ 200,204.42  
 \$ 32,046.93  
 \$ 232,251.35

\$ 205,552.30  
 \$ 32,157.17  
 \$ 233,139.47

\$ 202,475.75  
 \$ 32,385.80  
 \$ 234,861.55

DIRECTOR DE OBRAS ORDENAMIENTO TERRITORIAL Y SERVICIOS MUNICIPALES

ING. SERGIO ALBERTO HERNANDEZ PORTILLA

ING. JOSE COBARRON VAZQUEZ VENTURA

AYUNTAMIENTO CONSTITUCIONAL DE JALPA DE MENDEZ BASCO.



LICITACION: JM-DOOTSM-038-2021  
 OBRA: OP33-177.- CONSTRUCCIÓN DE CUARTOS DORMITORIOS EN JALPA DE MENDEZ ASENTAMIENTO BARRIO LA GUADALUPE  
 UBICACIÓN: 001.- JALPA DE MENDEZ (BARRIO LA GUADALUPE)

CUADRO COMPARATIVO DE PRECIOS UNITARIOS POR CONCEPTOS DE OBRA

CANTIDAD	UNIDAD	PRESUPUESTO BASE			CANDELARIA DARIASCO MARTINEZ			CESAR GERARDO BURELO GARCIA			SUSANA VALENZUELA GONZALEZ				
		IMPORTE	INC. GRAL	P.U.	IMPORTE	INC. GRAL	P.U.	IMPORTE	INC. GRAL	P.U.	IMPORTE	INC. GRAL	P.U.		
84	M2	485.60	0.387%	\$	485.36	-6%	0.349%	\$	468.04	-5%	0.273%	\$	496.44	0%	0.377%
3.84	M3	416.28	0.308%	\$	416.45	0%	0.312%	\$	418.60	1%	0.320%	\$	412.49	-1%	0.312%
12.8	M2	1,651.71	1.225%	\$	1,637.12	-1%	1.226%	\$	1,641.60	-1%	1.253%	\$	1,659.39	0%	1.265%
50.8	M.	10,047.21	11.887%	\$	15,618.46	-5%	11.897%	\$	13,748.88	-2%	11.045%	\$	16,388.70	1%	12.351%
16	PZA	2,778.08	2.038%	\$	2,774.88	0%	2.078%	\$	2,779.04	0%	2.124%	\$	2,645.76	-5%	2.065%
112.22	M2	26,468.21	19.666%	\$	26,242.65	-1%	19.653%	\$	26,248.66	-1%	20.093%	\$	26,624.20	1%	20.213%

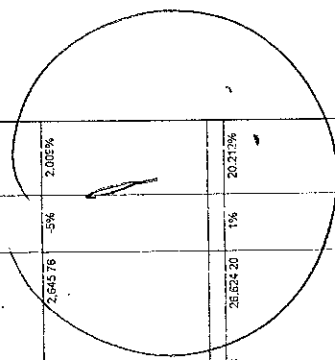

AYUNTAMIENTO CONSTITUCIONAL DE JALPA DE MENDE BASCO.



LICITACION: JM-DOOTSM-038-2021  
 OBRA: OP33-177.- CONSTRUCCIÓN DE CUARTOS DORMITORIOS EN JALPA DE MÉNDEZ ASENTAMIENTO BARRIO LA GUADALUPE  
 UBICACIÓN: 001.- JALPA DE MÉNDEZ (BARRIO LA GUADALUPE)

Elaborado en Excel con Español para todos

CUADRO COMPARATIVO DE PRECIOS UNITARIOS POR CONCEPTOS DE OBRA

CANTIDAD	P.U.	IMPORTE	INC. GRAL	CANELARIA DAMASCO MARTINEZ			CESAR GERARDO BURELO GARCIA			SUSANA VALENZUELA GONZALEZ					
				DIFEREN CIA EN %	IMPORTE	INC. GRAL	DIFEREN CIA EN %	IMPORTE	INC. GRAL	DIFEREN CIA EN %	IMPORTE	INC. GRAL			
48	\$186.57	8,945.76	6.626%	\$ 132.87	\$ 9,305.76	4%	6.859%	\$ 168.36	\$ 9,068.28	2%	6.847%	\$185.36	\$ 8,897.28	-1%	6.755%
45.7	\$226.13	10,335.06	7.655%	\$ 234.02	\$ 10,337.71	-1%	7.567%	\$ 225.36	\$ 10,268.95	0%	7.872%	\$226.98	\$ 10,373.99	0%	7.875%
78.88	\$208.91	16,478.82	12.206%	\$ 201.92	\$ 16,927.45	-3%	11.928%	\$ 207.21	\$ 16,344.72	-1%	12.492%	\$208.28	\$ 16,190.91	-2%	12.283%
21.26	\$97.16	2,065.62	1.530%	\$ 122.44	\$ 2,177.87	5%	1.851%	\$ 102.36	\$ 2,153.65	3%	1.631%	\$98.52	\$ 2,115.80	2%	1.604%
43.6	\$37.67	1,642.41	1.217%	\$ 38.05	\$ 1,650.89	1%	1.242%	\$ 35.25	\$ 1,561.90	-4%	1.208%	\$37.21	\$ 1,622.36	-1%	1.231%
36	\$169.51	6,102.36	4.520%	\$ 152.51	\$ 5,504.76	-10%	4.123%	\$ 152.26	\$ 5,657.36	-7%	4.325%	\$161.59	\$ 5,925.24	-3%	4.491%
16	\$577.78	9,250.24	13.056%	\$ 573.95	\$ 9,175.68	-2%	12.658%	\$ 562.56	\$ 9,051.06	-2%	13.243%	\$571.25	\$ 9,146.50	-1%	13.259%

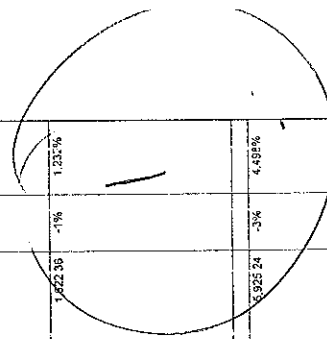



AYUNTAMIENTO CONSTITUCIONAL DE JALPA DE MENDEZ CASCO

LICITACION: JM-DOOTSM-038-2021  
 OBRA: OP33-177.- CONSTRUCCIÓN DE CUARTOS DORMITORIOS EN JALPA DE MENDEZ ASENTAMIENTO BARRIO LA GUADALUPE  
 UBICACION: 001.- JALPA DE MENDEZ (BARRIO LA GUADALUPE)

CUADRO COMPARATIVO DE PRECIOS UNITARIOS POR CONCEPTOS DE OBRA

CANTIDAD	PRESUPUESTO BASE			CANDELARIA DAMASCO MARTINEZ			CESAR GERARDO BURELO GARCIA			SUSANA VALENZUELA GONZALEZ					
	P.U.	IMPORTE	INC. GRAL	P.U.	IMPORTE	DIFERENCIA EN %	INC. GRAL	P.U.	IMPORTE	DIFERENCIA EN %	INC. GRAL	P.U.	IMPORTE	DIFERENCIA EN %	INC. GRAL
26.62	\$60.07	1,598.69	1.140%	\$ 38.78	1,055.84	-2%	1.128%	\$ 59.57	1,528.18	-1%	1.166%	\$61.03	1,583.59	2%	1.187%
4	\$1,926.71	7,625.84	5.649%	\$ 1,913.21	7,652.84	0%	5.731%	\$ 1,922.68	7,654.72	1%	5.831%	\$1,910.35	7,641.00	0%	5.801%
5	\$1,403.52	6,471.12	6.238%	\$ 1,398.05	6,329.20	-1%	6.237%	\$ 1,365.25	6,371.50	-1%	6.388%	\$1,410.26	6,481.56	0%	6.424%
7	\$384.25	2,547.75	1.889%	\$ 390.94	2,528.58	-1%	1.892%	\$ 385.25	2,557.75	-1%	1.930%	\$385.20	2,535.75	-1%	1.925%
2	\$268.11	516.22	0.937%	\$ 338.84	527.28	-2%	0.956%	\$ 265.30	510.78	-1%	0.408%	\$267.29	534.52	2%	0.406%
5	\$47.13	210.09	0.210%	\$ 52.14	372.84	32%	0.279%	\$ 55.26	331.56	17%	0.253%	\$41.23	289.56	2%	0.222%
5	\$27.86	105.36	0.123%	\$ 48.15	278.80	87%	0.207%	\$ 35.24	153.44	17%	0.148%	\$24.65	171.80	4%	0.131%
6	\$34.54	237.24	0.154%	\$ 54.39	328.16	57%	0.244%	\$ 41.26	265.56	26%	0.202%	\$43.05	270.30	30%	0.204%
2	\$88.11	176.22	0.131%	\$ 116.32	232.64	32%	0.174%	\$ 55.87	101.74	9%	0.147%	\$110.34	220.88	26%	0.165%

AYUNTAMIENTO CONSTITUCIONAL DE JALPA DE MENDEZ, BASCO.



LICITACION: JM-DOOTSM-038-2021

OBRA: OP33-177.- CONSTRUCCIÓN DE CUARTOS DORMITORIOS EN JALPA DE MENDEZ ASENTAMIENTO BARRIO LA GUADALUPE

UBICACIÓN: 001.- JALPA DE MENDEZ (BARRIO LA GUADALUPE)

CUADRO COMPARATIVO DE PRECIOS UNITARIOS POR CONCEPTOS DE OBRA

CLAVE	CONCEPTO	UNIDAD	PRESUPUESTO BASE			CANDELARIA DAMASCO MARTINEZ			CESAR GERARDO BURELO GARCIA			SUSANA VALENZUELA GONZALEZ												
			CANTIDAD	P.U.	IMPORTE	INC. GRAL	P.U.	IMPORTE	DIFEREN CIA EN %	INC. GRAL	P.U.	IMPORTE	DIFEREN CIA EN %	INC. GRAL	P.U.	IMPORTE	DIFEREN CIA EN %	INC. GRAL						
2224	SUMINISTRO Y COLOCACION DE CABLE # 12 AWG INCLUYE MATERIAL Y MANO DE OBRA	MIL	80	\$30.89	2,471.20	1.850%	\$	33.06	\$	2,644.80	7%	1.967%	\$	31.26	\$	2,500.80	1%	1.869%	\$	322.47	\$	2,597.60	5%	1.924%
			SUB-TOTAL: \$ 135,001.89						SUB-TOTAL: \$ 133,988.17						SUB-TOTAL: \$ 134,982.32									
			IVA: \$ 21,600.32						IVA: \$ 21,438.11						IVA: \$ 21,438.11									
			TOTAL: \$ 156,602.21						TOTAL: \$ 155,426.28						TOTAL: \$ 156,420.43									

DIRECTOR DE OBRAS ORDENAMIENTO TERRITORIAL Y SERVICIOS MUNICIPALES

ING. SERGIO ALBERTO HERNANDEZ PORTILLA

ING. JOSE CONCEPCION VAZQUEZ VENTURA

AYUNTAMIENTO CONSTITUCIONAL DE JALPA DE MENDE BASCO.



LICITACION: JM-DOOTSM-038-2021  
 OBRA: OP33-178.- CONSTRUCCIÓN DE CUARTOS DORMITORIOS EN JALPA DE MÉNDEZ LOCALIDAD SANTUARIO 1RA. SECCIÓN  
 UBICACION: 035.- RA. SANTUARIO 1RA. SECCIÓN

(Elaborado por el personal de la Oficina de Ingeniería y Construcción)

CUADRO COMPARATIVO DE PRECIOS UNITARIOS POR CONCEPTOS DE OBRA

CLAVE	CONCEPTO	UNIDAD	PRESUPUESTO BASE				CANDELARIA DANIASCO MARTINEZ				CESAR GERARDO BURELO GARCIA				SUSANA VALENZUELA GONZALEZ						
			CANTIDAD	P.U.	IMPORTE	INC. GRAL	P.U.	IMPORTE	DIFERENCIA EN %	INC. GRAL	P.U.	IMPORTE	DIFERENCIA EN %	INC. GRAL	P.U.	IMPORTE	DIFERENCIA EN %	INC. GRAL			
A1	CUARTOS DORMITORIOS PRELIMINARES	M2	42	\$5.93	247.80	0.567%	\$	5.54	232.68	-6%	0.449%	\$	5.81	244.02	-2%	0.373%	\$	55.81	246.22	0%	0.377%
A2	EXCAVACION A CIELO ABIERTO FORO MEDIO MANUFAB DE 100 A 100 CM DE PROFUNDIDAD, EN MATERIAL TIPO B ZONA II, PARA LA FUNDACION DE CIMENTACIONES, TRAZADO, TALLERES, MARNES, MAQUIL DE OBRA Y HERRAMIENTAS.	M3	1.82	\$108.11	208.15	0.308%	\$	138.45	208.22	0%	0.312%	\$	109.01	206.30	1%	0.320%	\$	107.42	206.25	-1%	0.317%
A3	PLANCHAS PLANTILLA DE CONCRETO HIDRAULICO HECHO EN OBRA FC=110 KG/CM2 CON T.M.A. DE 19 mm. DE 310 cm DE ESPESOR. INCLUYE: PREPARACION DE LA SUPERFICIE, MAESTRIADO, ELABORACION, VACADO, TENCIDO Y NIVELADO DE CONCRETO, MANO DE OBRA Y HERRAMIENTAS.	M2	6.4	\$129.34	826.86	1.223%	\$	127.90	816.86	-1%	1.226%	\$	122.25	800.80	-1%	1.225%	\$	125.64	829.70	0%	1.226%
03015-303	CADENA DE DESPLANTE (CD-1) DE CONCRETO HIDRAULICO HECHO EN OBRA, FC=200 KG/CM2 CON T.M.A. DE 19 mm. DE 15 X 30 cm. ARMALCO ARMADURA ELECTROSOLDADA 150204, INCLUYE: SUMINISTRO DE LOS MATERIALES, HABILITADO DE ACERO, CORTE, TRASLAPES, CIMBRA COMIU, ELABORACION, VACADO Y VIBRADO DE CONCRETO, MANO DE OBRA Y HERRAMIENTAS Y EQUIPO.	M.	25.4	\$315.39	8,023.81	11.887%	\$	337.45	7,909.23	-3%	11.697%	\$	310.25	7,819.84	-4%	12.045%	\$	320.25	8,134.35	1%	12.357%
ZAP-15	CONSTRUCCION DE ZAPATA EN AISLADA DE 40X40X10 CM DE SECCION CON CONCRETO DE FC=250 KG/CM2 ARMADO CON BARRAS DE ACERO, HABILITADO Y ARMADO DE ACERO ELABORACION, VACADO Y TENCIDO DE CONCRETO, CIMBRA Y DESCHIBRA, MATERIALES, HERRAMIENTAS Y MANO DE OBRA.	PZA	8	\$173.63	1,389.04	2.059%	\$	173.43	1,387.44	0%	2.078%	\$	173.89	1,388.52	0%	2.124%	\$	165.39	1,322.88	-5%	2.065%
A3	ALBANILERIA M.JRO DE BLOQUE HUECO DE 10 X 2 X 40 CM) ASENTADO CON MORTERO CEMENTO-AREIA EN PROP. 1:3 CCN ACABADO M.N. APARENTE EL BLOQUE VIBRADO Y DE 1ª CALIDAD CON JUNTAS DE 100 cm HASTA UNA ALTURA DE 1.00 m. INCLUYE: SUMINISTRO DE LOS MATERIALES, ESCAFREO, MARNES Y MAQUIL DE OBRA, BLOQUEO Y ELABORACION DE MEZCLA DE OBRA, HERRAMIENTAS Y ANDAMIOS.	M2	56.11	\$235.96	13,234.10	19.606%	\$	233.85	13,121.32	-1%	19.653%	\$	234.26	13,144.33	-1%	20.083%	\$	220.25	13,312.10	1%	20.217%

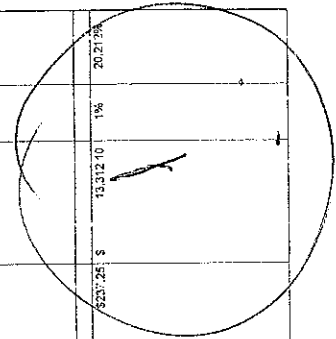



AYUNTAMIENTO CONSTITUCIONAL DE JALPA DE MENDE BASCO.

LICITACION: JM-DOOTSM-038-2021  
 OBRA: OP33-178.- CONSTRUCCION DE CUARTOS DORMITORIOS EN JALPA DE MENDEZ LOCALIDAD SANTUARIO IRA. SECCION  
 UBICACION: 035.- RA. SANTUARIO 1RA. SECCION



Compras de bienes con presupuesto para obras.

CUADRO COMPARATIVO DE PRECIOS UNITARIOS POR CONCEPTOS DE OBRA

CLAVE	CONCEPTO	UNIDAD	PRESUPUESTO BASE			CANDELARIA DAMASCO MARTINEZ			CESAR GERARDO BURELO GARCIA			SUSANA VALENZUELA GONZALEZ												
			CANTIDAD	P.U.	IMPORTE	INC. GRAL	DIFERENCIA EN %	IMPORTE	INC. GRAL	DIFERENCIA EN %	P.U.	IMPORTE	INC. GRAL	DIFERENCIA EN %	IMPORTE	INC. GRAL	DIFERENCIA EN %							
CATE-515	CASTILLO (K-1) DE CONCRETO HIDRAULICO HECHO EN OBRA. PUNTO DE ANCLAJE EN LA PARED DE LA CIMENTACION. INCLUYE: SUMINISTRO DE LOS MATERIALES, HABILITADO DE ACERO, CORTE, TRASLAPES, CIMBRA APARENTE, ELABORACION, VACIADO, MANO DE OBRA Y HERRAMIENTAS.	M.	24	\$165.37	4,724.88	5.628%	\$	133.87	\$	4,652.88	4%	5.369%	\$	189.38	\$	4,544.64	2%	6.947%	\$	185.38	\$	4,448.64	-1%	6.755%
CATE-520	CADENA DE CERRAMIENTO (CC-T) DE CONCRETO HIDRAULICO HECHO EN OBRA. PUNTO DE ANCLAJE EN LA PARED DE LA CIMENTACION. INCLUYE: SUMINISTRO DE LOS MATERIALES, HABILITADO DE ACERO, CORTE, TRASLAPES, CIMBRA APARENTE, ELABORACION, VACIADO, MANO DE OBRA Y HERRAMIENTAS.	M.	22.85	\$256.15	5,847.53	7.653%	\$	224.02	\$	5,118.86	-1%	7.857%	\$	225.36	\$	5,149.48	0%	7.872%	\$	225.86	\$	5,186.49	0%	7.875%
PECOB-001	PISO DE CONCRETO HIDRAULICO HECHO EN OBRA. PUNTO DE ANCLAJE EN LA PARED DE LA CIMENTACION. INCLUYE: SUMINISTRO DE LOS MATERIALES, HABILITADO DE ACERO, CORTE, TRASLAPES, CIMBRA APARENTE, ELABORACION, VACIADO, MANO DE OBRA Y HERRAMIENTAS.	M2	38.44	\$238.31	9,158.41	12.206%	\$	221.92	\$	7,953.72	-3%	11.929%	\$	207.21	\$	6,172.36	-1%	12.492%	\$	205.26	\$	6,085.45	-2%	12.263%
AFAN-154	AFANADO EN MURO CON MEZCLA CEMENTO-AREIA EN PROP. 1:5 ACABADO CEPILADO FINO CON LLANA DE MADERA Y ESPONJA. MANO DE OBRAS DE ESPESOR HASTA UN METRO DE LOS MATERIALES, MAESTRAS, PLOME, REGLADO, ELABORACION DE MEZCLA, MANO DE OBRA, HERRAMIENTAS Y ANDAMIOS.	M2	16.63	\$97.15	1,615.81	1.530%	\$	122.44	\$	1,048.94	5%	1.633%	\$	100.36	\$	1,046.83	3%	1.631%	\$	99.52	\$	1,057.90	2%	1.604%
EMBOC-001	EMBOCILLADO EN ARISTAS DE PUERTAS Y VENTANAS RECTAS O BOLEADAS CON MORTERO CEMENTO-AREIA EN PROP. DE 1:3 DE M.N. HASTA 15.00 cm DE ANCHO Y 3.00 cm DE ESPESOR ACABADO PULIDO CON LLANA DE MADERA Y ESPONJA. INCLUYE: SUMINISTRO DE LOS MATERIALES, ELABORACION DE MEZCLA, MANO DE OBRA, HERRAMIENTAS Y HERRAMIENTAS.	M.	21.6	\$37.67	814.21	1.217%	\$	35.05	\$	226.49	14%	1.242%	\$	35.25	\$	740.25	-4%	1.208%	\$	33.21	\$	611.18	-1%	1.235%
AI-CANV-456	TECHUMBRE SUMINISTRO Y COLOCACION DE PERFILES METALICOS DE 4" X 1" 1/2" CAL. 20. INCLUYE SUMINISTRO DE LOS MATERIALES, COLOCACION ANDAMIOS, MANO DE OBRA Y HERRAMIENTAS.	M.	18	\$169.51	3,051.18	4.530%	\$	152.91	\$	2,782.33	-10%	4.123%	\$	152.26	\$	2,844.68	-7%	4.355%	\$	161.59	\$	2,962.62	-3%	4.494%
LAR-32-R/2	SUMINISTRO Y COLOCACION DE LAMINA RECTANGULAR ZINCO-ALUMINUM. R72 DE 7.32" DE LARGO CAL. 32 FUJIA CON PUNAS AUTO-ROSCABLE. INCLUYE: ACABADO AL LUGAR DEL OBTURADOR, MANO DE OBRA, HERRAMIENTAS, MATERIAL DE FLAQUEO, MANO DE OBRA Y HERRAMIENTAS.	PIEZA	5	\$97.06	479.52	13.039%	\$	93.66	\$	448.34	-2%	12.866%	\$	95.55	\$	448.34	-2%	12.843%	\$	97.02	\$	448.34	-1%	11.255%



Elaborado en Chile con el apoyo de la estadística

AYUNTAMIENTO CONSTITUCIONAL DE JALPA DE MENDE BASCO.

LICITACION: JM-DOOTSM-038-2021  
 OBRA: OP33-178.-CONSTRUCCIÓN DE CUARTOS DORMITORIOS EN JALPA DE MENDEZ LOCALIDAD SANTUARIO 1RA. SECCIÓN  
 UBICACION: 035.- RA. SANTUARIO 1RA. SECCION

CUADRO COMPARATIVO DE PRECIOS UNITARIOS POR CONCEPTOS DE OBRA

UNIDAD	CONCEPTO	PRESUPUESTO BASE				CANDELARIA DAMASCO MARTINEZ				CESAR GERARDO BURELO GARCIA				SUSANA VALENZUELA GONZALEZ			
		CANTIDAD	P.U.	IMPORTE	INC. GRAL	P.U.	IMPORTE	DIFFEREN CIA EN %	INC. GRAL	P.U.	IMPORTE	DIFFEREN CIA EN %	INC. GRAL	P.U.	IMPORTE	DIFFEREN CIA EN %	INC. GRAL
M2	ACABADOS Y APLICACION DE PINTURA VINILICA MARCA COVER EQUIVALENTE EN COLORES INSTITUCIONALES EN MUROS, TRAZOS, COLUMNAS Y PLAFONES A 2 MANOS DEL NIVEL 0,00 HASTA 4,00 m DE ALTURA EN INTERIORES Y/O EXTERIORES. INCLUYE LIMPIEZA DE LA SUPERFICIE, RESANE, MANO DE OBRA, HERRAMIENTAS Y ANDAMIAJE.	12,81	\$ 860,07	765,50	1,140%	\$ 30,78	\$ 752,97	-2%	1,128%	\$ 59,57	\$ 763,09	-1%	1,108%	\$ 61,03	\$ 781,79	2%	1,187%
PZA	SUMINISTRO Y COLOCACION DE PUERTA MODELO COLOVIST BLANCA PRIMER O SIMILAR CALIDAD, MEDIDAS 0,85X2,10mts., INCLUYE: MARCO ROSSI BLANCO O SIMILAR, CERRADURA POMO CLINDRICA, RESAMARA CROMO MAYE PHILIPS GAMA CLINDRICA INOX1141 O SIMILAR, 2 BISAGRAS.	2	\$ 1,906,71	2,815,42	5,649%	\$ 1,313,21	\$ 5,626,42	0%	5,731%	\$ 1,823,68	\$ 3,647,36	1%	5,881%	\$ 1,910,23	\$ 3,820,40	0%	5,801%
PZA	SUMINISTRO Y COLOCACION DE VENTANA DE ALUMINIO NATURAL, CORREDIZA DE 1,00 X 1,00 MTS MARCA CUPPUM O SIMILAR. INCLUYE TACLETES Y FIJAS DE FIJACION	3	\$ 1,403,52	4,210,56	6,238%	\$ 1,398,05	\$ 4,194,15	-1%	6,237%	\$ 1,395,25	\$ 4,163,75	-1%	6,398%	\$ 1,410,26	\$ 4,230,78	0%	6,424%
M2	SUMINISTRO E INSTALACION DE LOSETA EN MURO A BASE DE PISO DE CERAMICA MARCA LAMOSA DISEÑO EMPEDRADO DE 40 X 40 cm O SIMILAR ASENTADO CON MORTERO CEMENTO-ARENA PROP. 1:4. INCLUYE: SUMINISTRO DE LOS MATERIALES; ACAPRESA A LA OBRA, TRAZO, CORTES, CORTES ESPECIALES, REMATE, REJES, DESPERDICIOS, JUNTAS, ELEVACION DE LOS MATERIALES A CUA CUJER NIVEL Y/O ALTURA, MANO DE OBRA, HERRAMIENTAS, EQUIPO Y RETIRO DEL MATERIAL SOBRENTE FUERA DE LA OBRA.	3,5	\$ 984,25	1,274,88	1,809%	\$ 330,94	\$ 1,263,29	-1%	1,892%	\$ 365,25	\$ 1,267,68	-1%	1,938%	\$ 367,25	\$ 1,267,68	-1%	1,925%
PZA	ELECTRICO Y COLOCACION DE CENTRO DE CARGA BOMBEO MODELO COPIA MARCA SQUET Y ACAPRESA, INCLUYE: ADQUISICION Y ACAPRESA MATERIAL DE FIJACION, MANO DE OBRA, HERRAMIENTA, EQUIPO, CONEXIONES.	1	\$ 288,11	262,11	0,337%	\$ 233,64	\$ 263,64	-2%	0,395%	\$ 265,33	\$ 265,33	-1%	0,406%	\$ 267,26	\$ 267,26	0%	0,406%
PZA	SUMINISTRO Y COLOCACION DE LAMPARA AHO RADORA DE ENERGIA DE 9 WATTS, INCLUYE: SQUET MARCA LUSA O SIMILAR, MANO DE OBRA, HERRAMIENTA Y PRUEBA.	3	\$ 27,19	141,94	0,210%	\$ 32,14	\$ 168,42	32%	0,279%	\$ 55,26	\$ 163,78	11%	0,253%	\$ 44,26	\$ 144,76	2%	0,225%
PZA	SUMINISTRO Y COLOCACION DE APAGADOR VISIBLE, INCLUYE FIJACION A MURO	3	\$ 27,89	82,98	0,123%	\$ 48,15	\$ 130,45	87%	0,207%	\$ 32,24	\$ 16,72	11%	0,148%	\$ 24,65	\$ 65,95	4%	0,131%
PZA	SUMINISTRO Y COLOCACION DE CONTACTO VISIBLE, INCLUYE FIJACION A MURO	3	\$ 34,54	103,62	0,154%	\$ 54,36	\$ 163,08	57%	0,244%	\$ 44,26	\$ 132,70	28%	0,202%	\$ 45,05	\$ 135,15	28%	0,205%
PZA	SUMINISTRO, COLOCACION E INSTALACION DE INTERRUPTOR TERMICO DO 1X20A MARCA SQUARE O SIMILAR. INCLUYE: PFESENTACION, MANO DE OBRA, HERRAMIENTAS Y PRUEBAS	1	\$ 88,11	38,11	0,131%	\$ 116,32	\$ 116,32	32%	0,174%	\$ 55,87	\$ 15,87	9%	0,147%	\$ 110,34	\$ 110,34	25%	0,165%

AYUNTAMIENTO CONSTITUCIONAL DE JALPA DE MENDEZ BASCO.



LICITACION: JM-DOOTSM-038-2021  
 OBRA: OP33-178.- CONSTRUCCIÓN DE CUARTOS DORMITORIOS EN JALPA DE MÉNDEZ LOCALIDAD SANTUARIO 1RA. SECCIÓN  
 UBICACIÓN: 035.- RA. SANTUARIO 1RA. SECCIÓN

CUADRO COMPARATIVO DE PRECIOS UNITARIOS POR CONCEPTOS DE OBRA

CLAVE	CONCEPTO	UNIDAD	PRESUPUESTO BASE			CANDELARIA DAMASCO MARTINEZ			CESAR GERARDO BURELO GARCIA			SUSANA VALENZUELA GONZALEZ						
			CANTIDAD	P.U.	IMPORTE	INC. GRAL	P.U.	IMPORTE	DIFEREN CIA EN %	INC. GRAL	P.U.	IMPORTE	DIFEREN CIA EN %	INC. GRAL	P.U.	IMPORTE	DIFEREN CIA EN %	INC. GRAL
24-24	SUMINISTRO Y COLOCACION DE CABLE # 12 AVG INCLUYE MATERIAL Y MANO DE OBRA	ML	40	\$33.89	1,235.60	1.830%	\$ 33.08	1,322.40	7%	1.981%	\$ 31.26	1,250.40	1%	1.986%	\$32.47	1,298.00	5%	1.924%
			SUB-TOTAL: \$ 67,561.02			SUB-TOTAL: \$ 66,763.80			SUB-TOTAL: \$ 66,954.10			SUB-TOTAL: \$ 67,451.26						
			IVA: \$ 10,800.16			IVA: \$ 10,800.21			IVA: \$ 10,715.06			IVA: \$ 10,788.00						
			TOTAL: \$ 78,361.18			TOTAL: \$ 77,416.01			TOTAL: \$ 77,713.16			TOTAL: \$ 78,239.66						

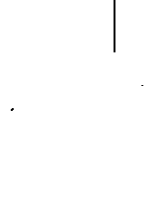
  
 DIRECTOR DE OBRAS ORDENAMIENTO TERRITORIAL Y SERVICIOS MUNICIPALES  
 ING. SERGIO ALBERTO HERNANDEZ PORTILLA

  
 ING. JOSE CONCEPCION VAZQUEZ VENTURA



AYUNTAMIENTO CONSTITUCIONAL DE JALPA DE MENDEZ

LICITACION: JM-D00TSM-038-2021  
 OBRA: OP33-179.- CONSTRUCCIÓN DE CUARTOS DORMITORIOS EN JALPA DE MÉNDEZ ASENTAMIENTO BARRIO SAN LUIS  
 UBICACION: 001.- JALPA DE MENDEZ (BARRIO SAN LUIS)

(Cada una de las unidades con el presupuesto para 100 unidades)

CUADRO COMPARATIVO DE PRECIOS UNITARIOS POR CONCEPTOS DE OBRA

CLAVE	CONCEPTO	UNIDAD	PRESUPUESTO BASE				CANDELARIA DAMIASCO MARTINEZ				CESAR GERARDO BURELO GARCIA				SUSANA VALENZUELA GONZALEZ				
			CANTIDAD	P.U.	IMPORTE	RIC. GRAL.	P.U.	IMPORTE	DIFEREN CIA EN %	INC. GRAL	P.U.	IMPORTE	DIFEREN CIA EN %	INC. GRAL	P.U.	IMPORTE	DIFEREN CIA EN %	INC. GRAL	
A1	CUARTOS DORMITORIOS	M2	42	\$5.90	247.80	0.387%													
A1	PRELIMINARES																		
A1	TRAZO																		
001	LIMPIEZA, TRAZO Y NIVELACION DEL TERRENO CON CINTA Y HERRAMIENTAS DE MEDICION MANUALES, PARA DESPLANTANDO EJES Y REFERENCIAL, INCLUYE: PUENTES DE MADERA, CALEADO, REFERENCIAS, BANOS DE NIVEL, TODOS LOS MATERIALES NECESARIOS, MANO DE OBRA Y HERRAMIENTAS.																		
A2	CIMENTACION	M3	1.92	\$108.41	208.15	0.308%													
A2	EXCAVACION A CIELO ABIERTO POR MEDIOS MANUALES DE 0.60 A 1.00 M DE PROFUNDIDAD, EN MATERIAL TIPO TERRENO II, PARA LA FORMACION DE CEPAS, INCLUIDO LOS TRAZALES, AGUJES, HERRAMIENTAS, TALUDES Y HERRAMIENTAS, MANO DE OBRA Y HERRAMIENTAS.																		
A2	PLANTILLA DE CONCRETO HIDRAULICO HECHO EN OBRA FCH10 KG/CM2 CON T.M.A. DE 19 mm, DE 3.00 cm DE ESPESOR, INCLUIDA PREPARACION DE LA SUPERFICIE, MAESTRIADO, ELABORACION, VAGADO, TENCIDO Y NIVELADO DE CONCRETO, MANO DE OBRA Y HERRAMIENTAS.	M2	5.4	\$129.04	695.96	1.223%													
A2	PLANTILLA DE CONCRETO HIDRAULICO HECHO EN OBRA FCH10 KG/CM2 CON T.M.A. DE 19 mm, DE 3.00 cm DE ESPESOR, INCLUIDA PREPARACION DE LA SUPERFICIE, MAESTRIADO, ELABORACION, VAGADO, TENCIDO Y NIVELADO DE CONCRETO, MANO DE OBRA Y HERRAMIENTAS.	M2	5.4	\$129.04	695.96	1.223%													
A3	CADENA DE DESPLANTE (CD-1) DE CONCRETO HIDRAULICO HECHO EN OBRA FCH200 KG/CM2 CON T.M.A. DE 9 mm, DE 15 x 30 cm, ARMAZO ARMAQUFA ELECTROSOLDADA 150x30-4, INCLUIDO SUMINISTRO DE LOS MATERIALES, HABILITADO DE ACERO, CORTE, TRAE LAPAS, CIMBRA, COMUL, ELABORACION, VAGADO Y VIBRADO DE CONCRETO, MANO DE OBRA Y HERRAMIENTAS Y EQUIPO	M.	25.4	\$315.69	8,023.81	11.887%													
A3	CADENA DE DESPLANTE (CD-1) DE CONCRETO HIDRAULICO HECHO EN OBRA FCH200 KG/CM2 CON T.M.A. DE 9 mm, DE 15 x 30 cm, ARMAZO ARMAQUFA ELECTROSOLDADA 150x30-4, INCLUIDO SUMINISTRO DE LOS MATERIALES, HABILITADO DE ACERO, CORTE, TRAE LAPAS, CIMBRA, COMUL, ELABORACION, VAGADO Y VIBRADO DE CONCRETO, MANO DE OBRA Y HERRAMIENTAS Y EQUIPO	M.	25.4	\$315.69	8,023.81	11.887%													
A3	CONSTRUCCION DE ZAPATA, ASUFIDA DE 40x40X10 CM DE SECCION CON CONCRETO DE FCH-250 KG/CM2 ARMAZO CON BARRAS DE ACERO, HABILITADO Y ARMADO DE ACER, ELABORACION, VAGADO Y TENCIDO DE CONCRETO, CIMBRA Y DESCIMBA, MATERIALES, FERRAMIENTAS Y MANO DE OBRA	PZA	8	\$173.03	1,384.24	2.066%													
A3	CONSTRUCCION DE ZAPATA, ASUFIDA DE 40x40X10 CM DE SECCION CON CONCRETO DE FCH-250 KG/CM2 ARMAZO CON BARRAS DE ACERO, HABILITADO Y ARMADO DE ACER, ELABORACION, VAGADO Y TENCIDO DE CONCRETO, CIMBRA Y DESCIMBA, MATERIALES, FERRAMIENTAS Y MANO DE OBRA	PZA	8	\$173.03	1,384.24	2.066%													
A3	ALBANTILLERIA	M2	56.11	\$235.96	13,134.10	19.808%													
A3	ALBANTILLERIA	M2	56.11	\$235.96	13,134.10	19.808%													
A3	MURO DE BLOQUE RIECO DE (10 X 20 X 40 cm) ASENTADO CON MORTERO CEMENTO-AREIA EN PROP. 1:5 CON ACAGADO MIN. APARENTE EL BLOQUE VIBRADO Y DE 1" CALIDAD CON JUNTA S DE 1.00 cm HASIA UN ANCHO DE 1.00 cm, INCLUIDE MANO DE OBRA Y HERRAMIENTAS, INTERNOS Y EXTERNOS, NIVELADO, VANO DE OBRA, HERRAMIENTAS Y ANDAMIOS.																		
A3	MURO DE BLOQUE RIECO DE (10 X 20 X 40 cm) ASENTADO CON MORTERO CEMENTO-AREIA EN PROP. 1:5 CON ACAGADO MIN. APARENTE EL BLOQUE VIBRADO Y DE 1" CALIDAD CON JUNTA S DE 1.00 cm HASIA UN ANCHO DE 1.00 cm, INCLUIDE MANO DE OBRA Y HERRAMIENTAS, INTERNOS Y EXTERNOS, NIVELADO, VANO DE OBRA, HERRAMIENTAS Y ANDAMIOS.																		
A3	MURO DE BLOQUE RIECO DE (10 X 20 X 40 cm) ASENTADO CON MORTERO CEMENTO-AREIA EN PROP. 1:5 CON ACAGADO MIN. APARENTE EL BLOQUE VIBRADO Y DE 1" CALIDAD CON JUNTA S DE 1.00 cm HASIA UN ANCHO DE 1.00 cm, INCLUIDE MANO DE OBRA Y HERRAMIENTAS, INTERNOS Y EXTERNOS, NIVELADO, VANO DE OBRA, HERRAMIENTAS Y ANDAMIOS.																		

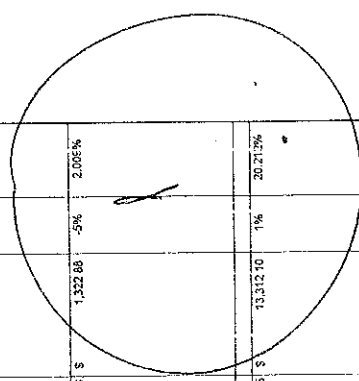

AYUNTAMIENTO MUNICIPAL CONSTITUCIONAL DE JALPA DE MENDEZ B.A.S.C.O.

LICITACION: JM-DOOTSM-033-2021

OBRA: OP33-179.- CONSTRUCCION DE CUARTOS DORMITORIOS EN JALPA DE MENDEZ ASENTAMIENTO BARRIO SAN LUIS

UBICACION: 001.- JALPA DE MENDEZ (BARRIO SAN LUIS)



¡Cuidados de Unidad con Espectro de Gestión!

CUADRO COMPARATIVO DE PRECIOS UNITARIOS POR CONCEPTOS DE OBRA

CLAVE	CONCEPTO	UNIDAD	PRESUPUESTO BASE				CANDELARIA DAMASCO MARTINEZ				CESAR GERARDO BURELO GARCIA				SUSANA VALENZUELA GONZALEZ			
			CANTIDAD	P.U.	IMPORTE	INC. GRAL	P.U.	IMPORTE	DIFEREN CIA EN %	INC. GRAL	P.U.	IMPORTE	DIFEREN CIA EN %	INC. GRAL	P.U.	IMPORTE	DIFERE N CIA EN %	INC. GRAL
CA1X-319	CASTILLO (K-31) DE CONCRETO HIDRAULICO HECHO EN OBRA (F=150) KG/CM2 CON TAJA DE 18 mm, DE 10 X 11 cm ARMADO ARMADURA ELECTROSOLDADA 8x8-1, INCLUYE SUMINISTRO DE LOS MATERIALES, HABILITADO DE ACERO, CORTE, TRASLAPES, CIMBRA, APARENTE, ELABORACION, VACIADO, MANO DE OBRA Y HERRAMIENTAS.	M.	24	\$166.37	4,172.88	6.538%	\$132.87	4%	6.995%	\$189.38	4,544.64	2%	6.947%	\$165.38	4,448.54	-1%	6.752%	
CADET-510	CADENA DE SERRAMIENTO (CC-1) DE CONCRETO HIDRAULICO HECHO EN OBRA (F=150) KG/CM2 CON TAJA DE 18 mm, DE 10 X 11 cm, DE 10 X 20 cm, ARMADO ARMADURA ELECTROSOLDADA 12x4-4, INCLUYE SUMINISTRO DE LOS MATERIALES, HABILITADO DE ACERO, CORTE, TRASLAPES, CIMBRA, APARENTE, ELABORACION, VACIADO, MANO DE OBRA Y HERRAMIENTAS.	M.	22.88	\$226.15	5,167.53	7.658%	224.02	-1%	7.867%	225.36	5,148.48	0%	7.872%	225.98	5,186.49	0%	7.875%	
PSC08-001	FISO DE CONCRET HIDRAULICO HECHO EN OBRA (F=150) KG/CM2 CON T.M.A. DE 18 mm, DE 7 cm DE ESPESOR, ACABADO PUJADO SEÑAL RUSTICO, INCLUYE: MATERIALES, AFINE Y NIVELACION DE TERRENO CON CORTE O RELLENO DE HASTA 5 cm DE ESPESOR CON MATERIAL PRODUCTO DE LAS EXCAVACIONES ELABORACION, VACIADO, TENDIDO Y BIVELADO DE CONCRETO, MANO DE OBRA Y HERRAMIENTAS.	M2	38.44	\$208.91	7,938.41	12.208%	211.92	-3%	11.928%	207.21	8,172.36	-1%	12.492%	206.26	8,035.45	-2%	12.295%	
APLAN-154	APLANADO EN MURO CON MEZCLA DE CEMENTO PORTLAND FINO CON LLANA DE MAGERA Y/O ESPONJA M.N. DE 2 cm DE ESPESOR HASTA UNA ALTURA DE 10 A 4.00 m INCLUYE: SUMINISTRO DE LOS MATERIALES, MAESTRAS, PLACIER, REGLADO, ELABORACION DE MEZCLA, MANO DE OBRA, HERRAMIENTAS Y ANDAMIOS.	M2	10.83	\$87.18	942.81	1.530%	122.44	5%	1.831%	102.36	1,066.83	3%	1.651%	98.52	1,057.90	2%	1.606%	
EMBOC-081	EMBOCILLADO EN ARISTAS DE PUERTAS Y VENTANAS RECTAS BOLEADAS CON MORTERO CEMENTO ARENA EN PROP. DE 1:3 DE M.N. HASTA 1500 cm DE ANCHO 3.00 cm DE ESPESOR ACABADO PUJADO RUSTICO, INCLUYE: SUMINISTRO DE LOS MATERIALES, ELABORACION DE MEZCLA, CIMBRA, MANO DE OBRA, HERRAMIENTAS Y DESCIMBRADO.	M.	21.9	\$37.87	829.49	1.217%	38.95	1%	1.242%	36.25	760.29	-4%	1.208%	32.21	711.18	-1%	1.232%	
CA1M-419	TECHUMBRE SUMINISTRO Y COLOCACION DE PERFIL TUBULAR METALICO DE 4" X 1 1/2" CAL 20, INCLUYE SUMINISTRO DE LOS MATERIALES, COLOCACION, ANDAMIOS, MANO DE OBRA Y HERRAMIENTAS.	M.	18	\$165.51	2,981.18	4.920%	152.81	-10%	4.123%	153.26	2,840.60	-7%	4.395%	156.59	2,962.62	-3%	4.488%	
LAMIS-872	SUMINISTRO Y COLOCACION DE LAMINA RECTANGULAR ENTIBO FIJADA EN EL PISO, ROSCABLE INCLUYE: ACEREO AL LUGAR DE LA OBRA, IZAJE, MANIBRAS, HASTA UNA ALTURA DE 4.00 m, MONTAJE, FIJACION, MATERIAL DE FIJACION, MANO DE OBRA Y HERRAMIENTAS.	PIEZA	9	\$977.98	8,799.12	13.038%	933.66	-2%	12.886%	962.56	8,863.04	-1%	11.243%	897.25	8,732.25	-1%	13.259%	



AYUNTAMIENTO CONSTITUCIONAL DE JALPA DE MENDEZ

LICITACION: JM-D00TSM-033-2021  
 OBRA: OP33-179.- CONSTRUCCION DE CUARTOS DORMITORIOS EN JALPA DE MENDEZ ASENTAMIENTO BARRIO SAN LUIS  
 UBICACION: 001.- JALPA DE MENDEZ (BARRIO SAN LUIS)

El Gobierno de Jalpa de Méndez con el presente se hace saber

CUADRO COMPARATIVO DE PRECIOS UNITARIOS POR CONCEPTOS DE OBRA

CLAVE	CONCEPTO	UNIDAD	PRESUPUESTO BASE			CANDELARIA DAMASCO MARTINEZ			CESAR GERARDO SURELO GARCIA			SUSANA VALENZUELA GONZALEZ						
			CANTIDAD	P.U.	IMPORTE	INC. GRAL	DIFERENCIA EN %	IMPORTE	INC. GRAL	DIFERENCIA EN %	P.U.	IMPORTE	INC. GRAL	DIFERENCIA EN %	IMPORTE	INC. GRAL	DIFERENCIA EN %	
AS-400	ACABADOS Y APLICACION DE PINTURA SHERWIN WILLIAMS EQUIVALENTE EN COLORES INSTITUCIONALES EN MUROS, TRAZOS, COLUMNAS Y PLAFONES A 2 MANTOS DEL NIVEL 0.00 HASTA 4.00 m DE ALTURA EN INTERIORES Y/O EXTERIORES. INCLUYE: LIMPIEZA DE LA SUPERFICIE, RESANAR, MANO DE OBRA, HERRAMIENTAS Y ANDAMIAJE.	M2	12.81	\$80.07	763.50	1.140%	\$0.73	-2%	752.87	1.128%	\$0.57	-1%	743.09	1.185%	\$0.03	2%	781.79	1.187%
HERVIV	SUMINISTRO Y COLOCACION DE PUEFTA MODELO COLO NIST BLANCO PRIMER O SIMILAR CALIDAD, MEDIDA 3' 0.85X1.3mts., INCLUYE: MARCO RCBSI, CLINDRICA, RECAMARA CROMO MATÉ PHILLIPS GAMA CLINDRICA MX81811 O SIMILAR, ZBIBORAS.	PZA	2	\$1,900.71	3,801.42	5.648%	1,910.21	0%	3,820.42	5.721%	1,923.68	1%	3,947.36	5.881%	\$1,910.25	0%	3,820.30	5.801%
VENTAL	SUMINISTRO Y COLOCACION DE VENTANA DE ALUMINIO NATURAL CORREDIZA DE 1.00 X 1.00 MTS MARCA CUPRUM O SIMILAR, INCLUYE TAQUETES Y PIVAS DE FIJACION	PZA	3	\$1,403.52	4,210.56	6.238%	1,348.05	-1%	4,164.15	6.237%	1,395.25	-1%	4,115.75	6.388%	\$1,410.25	0%	4,200.78	6.425%
PRISVVV	SUMINISTRO E INSTALACION DE LOSETA EN MURO A BASE DE PISO DE CERAMICA, MARCA LAMOSA DISEÑO EMPEDRADO DE 40 X 40 CM O SIMILAR ASESTADO CON MORTERO CEMENTO-ARENA PROP. 1:4. INCLUYE: SUMINISTRO DE LOS MATERIALES, ACARREOS A LA OBRA, TRAZO, CORTILLOS, BORLOS Y MUROS, ESCALONOS, DESPERDIDOS Y MANTENIMIENTO DE LOS MATERIALES CUANDO SE REQUIERAN, MANO DE OBRA, HERRAMIENTAS, EQUIPO Y RETIRO DEL MATERIAL SOBREPANTE FUERA DE LA OBRA.	M2	3.5	\$384.25	1,374.88	1.889%	350.94	-1%	1,360.29	1.892%	362.25	-1%	1,287.68	1.930%	\$362.25	-1%	1,297.88	1.925%
AS-CE02	ELECTRICO SUMINISTRO Y COLOCACION DE CENTRO DE CARGA MONOFASICO MODELO OZZI MARCA SCQUET O SIMILAR, INCLUYE: MATERIAL DE FIJACION, MANO DE OBRA, HERRAMIENTAS, EQUIPO, CONEXIONES.	PZA	1	\$386.11	386.11	0.397%	253.64	-2%	263.64	0.389%	265.33	-1%	265.33	0.405%	\$267.28	0%	267.25	0.405%
LAMP	SUMINISTRO Y COLOCACION DE LAMPARA AHORRADORA DE ENERGIA DE 3 WATTS, INCLUYE: SCQUET MARCA LUSA O SIMILAR, MANO DE OBRA, HERRAMIENTAS Y PRUEBA.	PZA	3	\$47.18	141.54	0.710%	52.14	32%	166.42	0.729%	55.26	17%	165.78	0.723%	\$45.26	2%	144.78	0.723%
APARVVV	SUMINISTRO Y COLOCACION DE APAGADOR VISIBLE, INCLUYE FIJACION A MURO	PZA	3	\$27.65	82.95	0.725%	46.15	67%	138.45	0.707%	32.24	17%	58.72	0.148%	\$20.65	6%	25.95	0.131%
CONTCV	SUMINISTRO Y COLOCACION DE CONTACTO VISIBLE, INCLUYE FIJACION A MURO	PZA	3	\$34.54	103.62	0.154%	54.38	57%	162.08	0.244%	41.26	26%	32.78	0.203%	\$45.05	30%	135.15	0.205%
INTI1202	SUMINISTRO COLOCACION E INSTALACION DE INTERRUPTOR TERMICO O PZA MARCA SQUARED O SIMILAR, INCLUYE: PRESENTACION, MANO DE OBRA, HERRAMIENTAS Y PRUEBAS.	PZA	1	\$88.11	88.11	0.131%	118.32	32%	118.32	0.174%	55.87	9%	56.87	0.147%	\$110.34	25%	110.34	0.166%

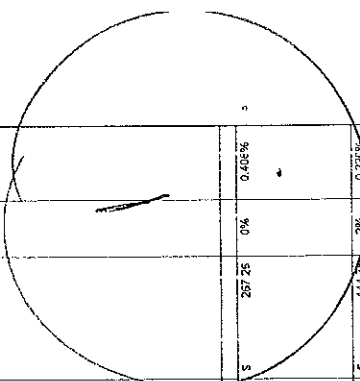

AYUNTAMIENTO MUNICIPAL DE JALPA DE MENDEZ. CASCO.



IC Sistema de Unidad con Espesores para Trazo

LICITACION: JM-DOOTSM-038-2021  
 OBRA: OP33-179.- CONSTRUCCIÓN DE CUARTOS DORMITORIOS EN JALPA DE MÉNDEZ ASENTAMIENTO BARRIO SAN LUIS  
 UBICACIÓN: 001.- JALPA DE MENDEZ (BARRIO SAN LUIS)

CUADRO COMPARATIVO DE PRECIOS UNITARIOS POR CONCEPTOS DE OBRA

CLAVE	CONCEPTO	UNIDAD	PRESUPUESTO BASE			CANDELARIA DAMASCO MARTINEZ			CESAR GERARDO BURELO GARCIA			SUSANA VALENZUELA GONZALEZ						
			CANTIDAD	P.U.	IMPORTE	INC. GRAL.	DIFEREN CIA EN %	IMPORTE	INC. GRAL.	DIFEREN CIA EN %	P.U.	IMPORTE	INC. GRAL.	DIFEREN CIA EN %	IMPORTE	INC. GRAL.	DIFEREN CIA EN %	
24-34	SUMINISTRO Y COLOCACION DE CABLE # 12 AWG INCLUYE MATERIAL Y MANO DE OBRA	M	40	\$30.39	1,235.60	1.830%	33.08	1,322.40	7%	1.991%	31.26	1,250.40	1%	1.866%	332.47	1,298.80	5%	1,924%
SUB-TOTAL					\$ 87,301.02			\$ 66,763.80										
IVA					10,800.18			10,800.21										
TOTAL					98,101.20			77,564.01										

DIRECTOR DE OBRAS ORDENAMIENTO TERRITORIAL Y SERVICIOS MUNICIPALES  
 ING. SERGIO ALBERTO HERNANDEZ PORTALCA

ING. JOSE CONCEPCION VAZQUEZ VENTURA

AYUNTAMIENTO CONSTITUCIONAL DE JALPA DE MENDE ASCO.



LICITACION: JM-DOOTSM-038-2021  
 OBRA: OP33-180.- CONSTRUCCIÓN DE CUARTOS DORMITORIOS EN JALPA DE MÉNDEZ LOCALIDAD POB. AMATTITÁN  
 UBICACIÓN: 002.- POB. AMATTITAN

CUADRO COMPARATIVO DE PRECIOS UNITARIOS POR CONCEPTOS DE OBRA

C O N C E P T O	UNIDAD	PRESUPUESTO BASE				CANDELARIA DAMASCO MARTINEZ				CESAR GERARDO SURELO GARCIA				SUSANA VALENZUELA GONZALEZ			
		CANTIDAD	P.U	IMPORTE	INC. GRAL	P.U.	IMPORTE	DIFFEREN CIA EN %	INC. GRAL	P.U.	IMPORTE	DIFFEREN CIA EN %	INC. GRAL	P.U	IMPORTE	DIFFEREN CIA EN %	INC. GRAL
A1 TRAZA	M2	42	55.51	247.80	0.367%	5.54	232.88	-6%	0.349%	5.81	244.02	-2%	0.373%	55.91	240.22	0%	0.377%
PRELIMINARES																	
TERRENO CON CINTA Y HERRAMIENTAS DE MEDICION MANUALES, ESTACIONES DE REPERENCAS, ESTABLECIMIENTO DE MADERA, CALADO, REFERENCIAS, BANCOS DE NIVELES, TODOS LOS MATERIALES NECESARIOS, MANO DE OBRA Y HERRAMIENTAS.																	
A2 EXCAVACION A CIELO ABIERTO POR MEDIOS MANUALES DE 0.60 A 1.00 M DE PROFUNDIDAD, EN MATERIAL TIPO "B" ZONA II, PARA LA FORMACION DE CEPAS, INCLUYE: TRASPALCAC VERTICAL, HORIZONTAL, TALUZOS AFINES, MAHO DE OBRA Y HERRAMIENTAS.	M3	1.82	\$103.11	206.15	0.308%	138.45	208.22	0%	0.312%	128.01	209.20	1%	0.320%	\$10.42	208.25	-1%	0.317%
PLANTILLA DE CONCRETO HIDRAULICO HECHO EN OBRA FC=100 KG/CM2 CON T.M.A. DE 13 mm. DE 3.00 cm DE ESPESOR, INCLUYE PREPARACION DE LA SUPERFICIE MAESTRIADO, ELABORACION, VAGADO TENCIDO Y NIVELADO DE CONCRETO MANO DE OBRA Y HERRAMIENTAS.	M2	6.4	\$128.04	821.86	1.223%	127.90	818.56	-1%	1.206%	123.25	820.80	-1%	1.255%	\$123.64	829.70	0%	1.265%
CADENA DE DESPLANTE (CD-1) DE CONCRETO HIDRAULICO HECHO EN OBRA FC=250 KG/CM2 CON T.M.A. DE 13 mm. DE 3.00 mm. DE 15x30 mm. ANCHURA DE BARRAS ELECTRICAS DE LOS MATERIALES HABITADO DE ACERO, CORTES, TRASLAPES, CIMBRA COMUN, ELABORACION, VAGADO Y VIBRADO DE CONCRETO, MANO DE OBRA, HERRAMIENTAS Y EQUIPO	M.	25.4	\$315.19	8023.61	11.687%	337.45	7,869.23	-5%	11.697%	310.23	7,879.84	-2%	11.045%	\$332.25	8,134.35	1%	12.351%
ISLADA DE 40X40X10 CM DE SECCION CON CONCRETO DE FC=250 KG/CM2 ARMADO CON ACERO DEL NO. 3 A CAD 15 CM EN AMBOS SENTIDOS, INCLUYE: HABILITADO Y ARMADO DE ACERO, ELABORACION, VAGADO Y TENCIDO DE CONCRETO, CIMBRA Y DESMOLDO, MATERIALES, FERRAMIENTAS Y MANO DE OBRA.	PZA	8	\$173.63	1,389.04	2.068%	173.43	1,387.44	0%	2.078%	173.69	1,389.52	0%	2.124%	\$185.36	1,322.88	-5%	2.005%
ALBAÑERIA MURO DE BLOQUE HUECO DE 10X20 X 40 cm ASENTADO CON MORTERO CEMENTO AREIA EN PROP. 1:3 CCV ACABADO M.J. APARENTE EL BLOCK ES VIBRADO Y DE 1ª CALIDAD CON JUNTAS DE 1.00 cm HASTA UNA ALTURA DE 4.00 m. INCLUYE: SUMINISTRO DE LCS MATERIALES, ACARREOS INTERNO Y ELABORACION DE MEZCLA, PLOMO Y NIVELADO, MANO DE OBRA, HERRAMIENTAS Y ANDAMIOS.	M2	56.11	\$235.18	13,214.10	19.606%	213.85	12,121.32	-1%	19.553%	204.26	13,144.33	-1%	20.083%	\$237.25	13,312.10	1%	20.217%

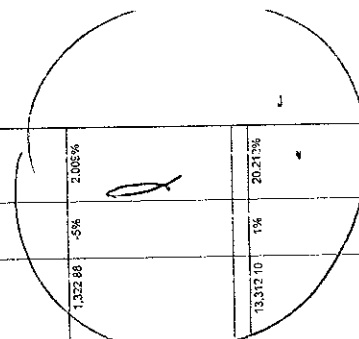



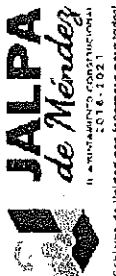

El Gobierno de Unidad con Esperanza para el futuro

AYUNTAMIENTO CONSTITUCIONAL DE JALPA DE MENDI BASCO.

LICITACION: JM-DOOTSM-033-2021  
 OBRA: OP33-180.- CONSTRUCCIÓN DE CUARTOS DORMITORIOS EN JALPA DE MÉNDEZ LOCALIDAD POB. AMATITÁN  
 UBICACIÓN: 002.- POB. AMATITÁN

CUADRO COMPARATIVO DE PRECIOS UNITARIOS POR CONCEPTOS DE OBRA

CLAVE	CONCEPTO	UNIDAD	PRESUPUESTO BASE			CANDELARIA DAMASCO MARTINEZ			CESAR GERARDO BURELO GARCIA			SUSANA VALENZUELA GONZALEZ									
			CANTIDAD	P.U.	IMPORTE	INC. GRAL	DIFEREN CIA EN %	IMPORTE	INC. GRAL	DIFEREN CIA EN %	IMPORTE	INC. GRAL	DIFEREN CIA EN %	IMPORTE	INC. GRAL	DIFEREN CIA EN %					
45	ACABADOS PINTURA: SUMINISTRO Y APLICACION DE PINTURA VINILICA MARCA COVEX BEREL SHERWIN WILLIAMS O EQUIVALENTE EN COLORES INSTITUCIONALES EN MUROS, TRASES, COLONNAS Y PLAFONES A 2 MANOS DEL NIVEL 0.00 HASTA 4.00 m DE ALTURA EN INTERIORES Y/O EXTERIORES. INCLUYE LIMPIEZA DE LA SUPERFICIE, RESANE, MANO DE OBRA, HERRAMIENTAS Y ANDAMIAJE.	M2	12.81	\$60.07	769.50	1.146%	\$	58.78	2%	752.97	1.128%	\$	59.57	1%	763.09	1.168%	\$	81.03	2%	781.79	1.181%
HERVIV	SUMINISTRO Y COLOCACION DE PUERTA MODELO COLOVIST BLANCA PRIMER O SIMILAR CALIDAD. MEDIDAS 0.80X2.10Mts. INCLUYE MARCO PISO BLANCO O SIMILAR, BORNILLOS, PUNZAS, BARRAS, CROQUET, MATE PHILIPS, CAMA CILINDRICA M8X1141 O SIMILAR, 2 BISAGRAS.	PZA	2	\$1,995.71	3,991.42	5.648%	\$	1,913.21	0%	3,026.42	5.731%	\$	1,923.88	1%	3,647.36	5.881%	\$	1,910.25	0%	3,820.50	5.801%
VENTAL	SUMINISTRO Y COLOCACION DE VENTANA DE ALUMINIO NATURAL CORREDIZA DE 1.00 X 1.00 MTS MARCA CUPRUM O SIMILAR. INCLUYE TAQUETES Y FILAS DE FIJACION	PZA	3	\$1,400.52	4,201.56	6.238%	\$	1,390.05	-1%	4,164.15	6.237%	\$	1,395.25	-1%	4,165.75	6.388%	\$	1,410.28	0%	4,230.78	6.424%
PISCUV	SUMINISTRO E INSTALACION DE LOSETA EN MURO A BASE DE PISO DE CERAMICA MARCA LAMOSA DIBENO EMPEDRADO DE 40 x 40 cm O SIMILAR ASENTADO CON MORTERO CEMENTO-ARENA PROPORCION 1:4. INCLUYE SUMINISTRO DE LOS MATERIALES, CORTES ESPECIALES, REMATES EN BORDOS Y MUROS, ESCUADRAS DESFERDICIOS, JUNTAS, ELEVACION DE LOS MATERIALES A CUA, GUJER NIVEL Y/O ALTURA, MANO DE OBRA, HERRAMIENTAS, EQUIPO Y RETRO DEL MATERIAL SOBREPANTE FUERA DE LA OBRA.	M2	3.5	\$394.35	1,374.88	1.889%	\$	330.94	-1%	1,263.29	1.892%	\$	362.25	-1%	1,267.88	1.939%	\$	336.25	-1%	1,267.88	1.925%
45	ELECTRICO SUMINISTRO Y COLOCACION DE CENTRO DE CARGA MONOFASICO MODELO CODE MARCA SQUARE O SIMILAR INCLUYE ADQUISICION Y ACARREO, MATERIAL DE FIJACION, MANO DE OBRA, HERRAMIENTA, EQUIPO, CONEXIONES.	PZA	1	\$365.11	365.11	0.397%	\$	335.64	-2%	263.64	0.395%	\$	265.38	-1%	265.38	0.408%	\$	267.28	0%	267.28	0.408%
LAMP	SUMINISTRO Y COLOCACION DE LAMPARA AHOBRADORA DE ENERGIA DE 9 WATTS; INCLUYE SCQUET MARCA IUSA O SIMILAR, MANO DE OBRA, HERRAMIENTA Y PRUEBA.	PZA	3	\$47.18	141.54	0.210%	\$	52.14	32%	186.42	0.279%	\$	55.28	17%	165.78	0.253%	\$	54.26	2%	164.78	0.226%
APASVIS	SUMINISTRO Y COLOCACION DE APAGADOR VISIBLE, INCLUYE FIJACION A MURO	PZA	3	\$27.65	82.98	0.123%	\$	46.15	67%	136.45	0.207%	\$	31.24	17%	56.72	0.148%	\$	82.65	4%	85.55	0.131%
CONTCOM S	SUMINISTRO Y COLOCACION DE CONTACTO VISIBLE, INCLUYE FIJACION A MURO	PZA	3	\$54.54	163.62	0.154%	\$	54.38	57%	163.08	0.244%	\$	44.28	26%	152.78	0.203%	\$	44.05	3%	135.15	0.206%
INTI/X20	SUMINISTRO, COLOCACION E INSTALACION DE INTERRUPTOR TECNICO OO 1X20A MARCA SQUARE O SIMILAR. INCLUYE: PRESENTACION, MANO DE OBRA, HERRAMIENTAS Y PRUEBAS.	PZA	1	\$88.11	88.11	0.131%	\$	116.32	32%	116.32	0.174%	\$	55.97	9%	55.87	0.147%	\$	110.34	25%	110.34	0.168%

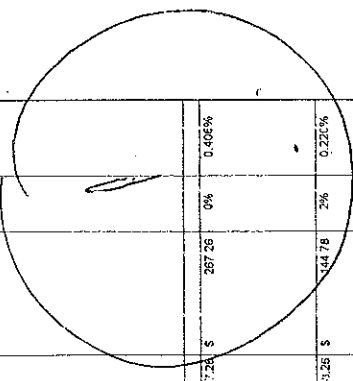

LICITACION: JM-DOOTSM-038-2021

OBRA: OP33-180.- CONSTRUCCIÓN DE CUARTOS DORMITORIOS EN JALPA DE MÉNDEZ LOCALIDAD POB. AMATITÁN

UBICACIÓN: 002.- POB. AMATITÁN



GOBIERNO DE UNIDAD con Espinera para todos

CUADRO COMPARATIVO DE PRECIOS UNITARIOS POR CONCEPTOS DE OBRA

UNID	CONCEPTO	PRESUPUESTO BASE				CANDELARIA DAMASCOS MARTINEZ				CESAR GERARDO BURELO GARCIA				SUSANA VALENZUELA GONZALEZ										
		CANTIDAD	P.U.	IMPORTE	INC. GRAL	P.U.	IMPORTE	DIFEREN CIA EN %	INC. GRAL	P.U.	IMPORTE	DIFEREN CIA EN %	INC. GRAL	P.U.	IMPORTE	DIFEREN CIA EN %	INC. GRAL							
A5 PINTV. 400	ACABADOS SUBMINISTRO Y COLOCACION DE PINTURA VINILICA MARCA COVEK, BEREL, SHERWIN WILLIAMS O EQUIVALENTE EN COLORES INSTITUCIONALES EN MUROS, TRASES COLLINAS Y PLAPONES A 2 MANOS DEL NIVEL 0.00 HASTA 4.00 M DE ALTURA EN INTERIORES Y NO EXTERIORES, INCLUIE LIMPIEZA DE LA SUPERFICIE, PESAJE, MANO DE OBRA, HERRAMIENTAS Y ANDAMIAJE.	M2	12.81	\$80.07	769.50	1.140%	\$	58.78	\$	752.97	-2%	1.128%	\$	55.57	\$	703.09	-1%	1.169%	\$	58.03	\$	781.79	2%	1.187%
HERVU	SUBMINISTRO Y COLOCACION DE PUERTA MODELO COLOJIST BLANCA PRIMER O SIMILAR CALIDAD, MEDIDAS 0.85X2.13mts., INCLUIE: MARCO RCSS) BLANCO O SIMILAR, CERRADURA POMO, CILINDRICA, RECAMARA, CROMO MAYE, PHILLIPS SAMA CILINDRICA, MX8111 O SIMILAR, 2 BIGARRAS.	PZA	2	\$1,808.71	3,813.42	5.645%	\$	1,914.21	\$	4,828.42	0%	5.731%	\$	1,823.88	\$	3,847.36	1%	5.881%	\$	1,910.25	\$	3,820.50	0%	5.807%
VENTAL	SUBMINISTRO Y COLOCACION DE VENTANA DE ALUMINIO NATURAL CORREDIZA DE 1.08 X 1.05 MTS. INCLUIE: CERRADURA, CROMO MAYE, TAQUETES Y PLAS DE FIJACION	PZA	3	\$1,403.52	4,210.56	6.700%	\$	1,398.05	\$	4,184.15	-1%	6.237%	\$	1,355.29	\$	4,165.75	-1%	6.398%	\$	1,410.28	\$	4,220.78	0%	6.424%
PISOVIV	SUBMINISTRO E INSTALACION DE LOS EN MURO A BASE DE PISO DE CERAMICA MARCA LAMASA, DISEÑO EMPEDRADO DE 40 X 40 CM O SIMILAR, ASEANTADO CON MORTERO CEMENTO-ARENA PROP. 1:4. INCLUIE: SUMINISTRO DE LOS MATERIALES, ACARRIOS A LA OBRA, TRAZO, COFTE, CORTES ESPECIALES, REMATES EN BORDOS Y MUROS, ESCUADRAS, DESFERCHOS, JUNTAS, ELEVACION DE LOS MATERIALES A CUA CUER NIVEL Y/O ALTURA, MANO DE OBRA, HERRAMIENTAS, EQUIPO Y RETIRO DEL MATERIAL SOBREPANTE FUERA DE LA OBRA.	M2	3.5	\$384.15	1,374.83	1.685%	\$	350.94	\$	1,263.29	-1%	1.852%	\$	362.25	\$	1,287.86	-1%	1.936%	\$	396.25	\$	1,267.88	-1%	1.925%
AG CE02	ELECTRICO SUBMINISTRO Y COLOCACION DE CENTRO DE CARGA MONOFASICO MODELO OQZL MARCA SQUARE O SIMILAR, INCLUIE: ADQUISICION Y ACARFREO, MATERIAL DE FIJACION, MANO DE OBRA, HERRAMIENTA, EQUIPO, CONEXIONES.	PZA	1	\$285.11	286.11	0.397%	\$	253.84	\$	262.64	-2%	0.385%	\$	263.38	\$	263.38	-1%	0.465%	\$	265.24	\$	267.26	0%	0.408%
LAMP	SUBMINISTRO Y COLOCACION DE LAMPARA AHORRADORA DE ENERGIA DE 9 WATTS, INCLUIE: SQUEJET MARCA RUSA O SIMILAR, MANO DE OBRA, HERRAMIENTA Y PRUEBA.	PZA	3	\$47.13	141.34	0.210%	\$	52.14	\$	166.42	32%	0.279%	\$	53.26	\$	163.79	11%	0.253%	\$	64.26	\$	144.78	2%	0.225%
APARVIS	SUBMINISTRO Y COLOCACION DE APAGADOR VISIBLE, INCLUIE FIJACION A MURO	PZA	3	\$27.65	82.99	0.123%	\$	48.15	\$	138.45	67%	0.207%	\$	32.24	\$	58.72	11%	0.148%	\$	32.85	\$	85.95	4%	0.131%
CONTCV S	SUBMINISTRO Y COLOCACION DE CONTACTO VISIBLE, INCLUIE FIJACION A MURO	PZA	3	\$34.54	103.62	0.154%	\$	54.36	\$	152.08	57%	0.244%	\$	44.26	\$	132.78	26%	0.203%	\$	54.05	\$	133.15	30%	0.265%
INTX20	SUBMINISTRO, COLOCACION E INSTALACION DE INTERRUPTOR TERMICO OO 1/20A MARCA SQUARE O SIMILAR, INCLUIE: PRESENTACION, MANO DE OBRA, HERRAMIENTAS Y PRUEBAS.	PZA	1	\$88.11	86.11	0.101%	\$	118.32	\$	116.32	32%	0.174%	\$	54.87	\$	56.97	9%	0.147%	\$	110.34	\$	110.34	25%	0.160%

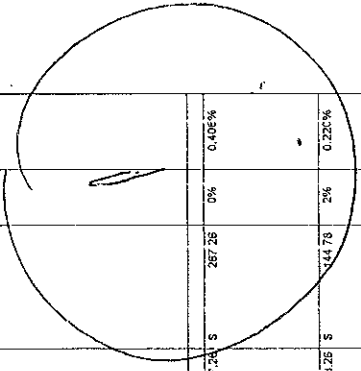

AYUNTAMIENTO CONSTITUCIONAL DE JALPA DE MENDI JASCO.

LICITACION: JM-DOOTSM-038-2021

OBRA: OP33-180.- CONSTRUCCIÓN DE CUARTOS DORMITORIOS EN JALPA DE MÉNDEZ LOCALIDAD POB. AMATITÁN

UBICACIÓN: 002.- POB. AMATITAN



CUADRO COMPARATIVO DE PRECIOS UNITARIOS POR CONCEPTOS DE OBRA

CLAVE	CONCEPTO	UNIDAD	PRESUPUESTO BASE				CANDELARIA DAMASCO MARTINEZ				CÉSAR GERARDO BURELO GARCIA				SUSANA VALENZUELA GONZALEZ						
			CANTIDAD	P.U.	IMPORTE	INC. GRAL	P.U.	IMPORTE	DIFEREN CIA EN %	INC. GRAL	P.U.	IMPORTE	DIFEREN CIA EN %	INC. GRAL	P.U.	IMPORTE	DIFEREN CIA EN %	INC. GRAL			
2424	SUMINISTRO Y COLOCACION DE CABLE # 12 AWG INCLUYE MATERIAL Y MANO DE OBRA	ML	40	\$20.89	1,235.60	1.830%	33.06	\$	1,322.40	7%	1.987%	31.26	\$	1,250.40	1%	1.866%	\$32.47	\$	1,288.60	5%	1.924%
SUB-TOTAL:					\$ 67,801.02				\$ 68,753.00					\$ 68,984.10					\$ 67,491.26		
IVA:					\$ 10,800.16				\$ 10,692.21					\$ 10,719.06					\$ 10,738.60		
TOTAL:					\$ 78,301.18				\$ 77,446.01					\$ 77,733.16					\$ 78,239.86		

DIRECTOR DE OBRAS ORDENAMIENTO TERRITORIAL Y SERVICIOS MUNICIPALES

ING. SERGIO ALBERTO HERNANDEZ TORTILLA

ING. JOSE CONCEPCION VAZQUEZ VENTURA

# H. AYUNTAMIENTO CONSTITUCIONAL DE

Jaipa de Méndez, Tabasco.

2018 - 2021

"2021, Año de la Independencia"



**JALPA**  
de Méndez

AYUNTAMIENTO CONSTITUCIONAL  
2018 - 2021

Gobierno de Unidad con Esperanza para Todos!

## DICTAMEN TÉCNICO PARA LA ADJUDICACIÓN DE CONTRATO DE LA OBRA PÚBLICA

LICITACION No. JM-DOOTSM-038-2021

### OBRAS:

- OP33-146.- CONSTRUCCIÓN DE CUARTOS DORMITORIO EN JALPA DE MÉNDEZ LOCALIDAD REFORMA 3RA. SECCIÓN EL GUANO
- OP33-147.- CONSTRUCCIÓN DE CUARTOS DORMITORIO EN JALPA DE MÉNDEZ LOCALIDAD R/A. EL RECREO
- OP33-148.- CONSTRUCCIÓN DE CUARTOS DORMITORIO EN JALPA DE MÉNDEZ LOCALIDAD R/A LA GUADALUPE
- OP33-149.- CONSTRUCCIÓN DE CUARTOS DORMITORIO EN JALPA DE MÉNDEZ LOCALIDAD POB. MECOACÁN
- OP33-150.- CONSTRUCCIÓN DE CUARTOS DORMITORIO EN JALPA DE MÉNDEZ LOCALIDAD EJ. EL NOVILLERO
- OP33-151.- CONSTRUCCIÓN DE CUARTOS DORMITORIO EN JALPA DE MÉNDEZ LOCALIDAD RA. LA CEIBA
- OP33-152.- CONSTRUCCIÓN DE CUARTOS DORMITORIO EN JALPA DE MÉNDEZ LOCALIDAD RA. PUEBLO VIEJO
- OP33-153.- CONSTRUCCIÓN DE CUARTOS DORMITORIO EN JALPA DE MÉNDEZ LOCALIDAD RA. LA TRINIDAD
- OP33-154.- CONSTRUCCIÓN DE CUARTOS DORMITORIO EN JALPA DE MÉNDEZ LOCALIDAD POB. SOYATACO
- OP33-155.- CONSTRUCCIÓN DE CUARTOS DORMITORIO EN JALPA DE MÉNDEZ LOCALIDAD R/A. TIERRA ADENTRO 1RA. SECCIÓN
- OP33-156.- CONSTRUCCIÓN DE CUARTOS DORMITORIO EN JALPA DE MÉNDEZ LOCALIDAD EJ. SANTA ANA (EL RÍO)
- OP33-157.- CONSTRUCCIÓN DE CUARTOS DORMITORIO EN JALPA DE MÉNDEZ LOCALIDAD RA. LA CONCEPCIÓN
- OP33-158.- CONSTRUCCIÓN DE CUARTOS DORMITORIO EN JALPA DE MÉNDEZ LOCALIDAD EJ. EL PÚLPITO
- OP33-159.- CONSTRUCCIÓN DE CUARTOS DORMITORIO EN JALPA DE MÉNDEZ LOCALIDAD EJ. SANTA LUCÍA
- OP33-160.- CONSTRUCCIÓN DE CUARTOS DORMITORIO EN JALPA DE MÉNDEZ LOCALIDAD EJ. EL JUNCAL
- OP33-161.- CONSTRUCCIÓN DE CUARTOS DORMITORIO EN JALPA DE MÉNDEZ LOCALIDAD EJ. NABOR CORNELIO ÁLVAREZ
- OP33-162.- CONSTRUCCIÓN DE CUARTOS DORMITORIO EN JALPA DE MÉNDEZ LOCALIDAD RA. CHACALAPA 1RA. SECCIÓN
- OP33-163.- CONSTRUCCIÓN DE CUARTOS DORMITORIO EN JALPA DE MÉNDEZ LOCALIDAD VILLA JALUPA
- OP33-164.- CONSTRUCCIÓN DE CUARTOS DORMITORIO EN JALPA DE MÉNDEZ LOCALIDAD RA. TIERRAS PELEADAS (TIERRAS AMIGAS)
- OP33-165.- CONSTRUCCIÓN DE CUARTOS DORMITORIO EN JALPA DE MÉNDEZ LOCALIDAD RA. LA CRUZ
- OP33-166.- CONSTRUCCIÓN DE CUARTOS DORMITORIO EN JALPA DE MÉNDEZ LOCALIDAD POB. NICOLÁS BRAVO
- OP33-167.- CONSTRUCCIÓN DE CUARTOS DORMITORIO EN JALPA DE MÉNDEZ LOCALIDAD EJ. SAN HIPÓLITO
- OP33-168.- CONSTRUCCIÓN DE CUARTOS DORMITORIO EN JALPA DE MÉNDEZ LOCALIDAD RA. TIERRA ADENTRO 3RA. SECCIÓN ( EL VIGÍA)
- OP33-169.- CONSTRUCCIÓN DE CUARTOS DORMITORIO EN JALPA DE MÉNDEZ LOCALIDAD HERMENEGILDO GALEANA 1RA. SECCIÓN
- OP33-170.- CONSTRUCCIÓN DE CUARTOS DORMITORIO EN JALPA DE MÉNDEZ LOCALIDAD HUAPACAL 2DA. SECCIÓN (PUNTA BRAVA)
- OP33-171.- CONSTRUCCIÓN DE CUARTOS DORMITORIO EN JALPA DE MÉNDEZ LOCALIDAD HERMENEGILDO GALEANA 2DA. SECCIÓN
- OP33-172.- CONSTRUCCIÓN DE CUARTOS DORMITORIO EN JALPA DE MÉNDEZ LOCALIDAD BENITO JUÁREZ 3RA. SECCIÓN
- OP33-173.- CONSTRUCCIÓN DE CUARTOS DORMITORIO EN JALPA DE MÉNDEZ LOCALIDAD BENITO JUÁREZ 2DA. SECCIÓN
- OP33-174.- CONSTRUCCIÓN DE CUARTOS DORMITORIO EN JALPA DE MÉNDEZ LOCALIDAD COL. LA PERA
- OP33-175.- CONSTRUCCIÓN DE CUARTOS DORMITORIO EN JALPA DE MÉNDEZ LOCALIDAD RA. RIBERA ALTA
- OP33-176.- CONSTRUCCIÓN DE CUARTOS DORMITORIO EN JALPA DE MÉNDEZ LOCALIDAD TOMÁS GARRIDO CANABAL (SAN JOSÉ)
- OP33-177.- CONSTRUCCIÓN DE CUARTOS DORMITORIO EN JALPA DE MÉNDEZ ASENTAMIENTO BARRIO LA GUADALUPE
- OP33-178.- CONSTRUCCIÓN DE CUARTOS DORMITORIO EN JALPA DE MÉNDEZ LOCALIDAD SANTUARIO 1RA. SECCIÓN
- OP33-179.- CONSTRUCCIÓN DE CUARTOS DORMITORIO EN JALPA DE MÉNDEZ ASENTAMIENTO BARRIO SAN LUIS
- OP33-180.- CONSTRUCCIÓN DE CUARTOS DORMITORIO EN JALPA DE MÉNDEZ LOCALIDAD POB. AMATITÁN

### UBICACION:

030.- RA. REFORMA 3RA. SECCIÓN EL GUANO; 027.- RA. EL RECREO; 075.- R/A. LA GUADALUPE; 023.- PO

DIRECCIÓN DE OBRAS, ORDENAMIENTO TERRITORIAL  
Y SERVICIOS MUNICIPALES

# H. AYUNTAMIENTO CONSTITUCIONAL DE

Jaipa de Méndez, Tabasco.

2018 – 2021

"2021, Año de la Independencia"



**JALPA**  
*de Méndez*

H. AYUNTAMIENTO CONSTITUCIONAL  
2018-2021

Gobierno de Unidad con Esperanza para todos!

MECOACAN; 046.- E.J. EL NOVILLERO; 008.- RA. LA CEIBA; 026.- R/A.PUEBLO VIEJO; 050.- RA. LA TRINIDAD; 036.- POB. SOYATACO ;038.- RA. TIERRA ADENTRO 1RA. SECC.; 033.-EJIDO SANTA ANA (EL RIO);009.- RA. LA CONCEPCIÓN; 053.-EJIDO EL PÚLPITO; 034.-EJIDO SANTA LUCÍA;047.- EJIDO EL JUNCAL; 061.- EJIDO NABOR CORNELIO ALVAREZ; 011.- RA. CHACALAPA 1RA. SECCIÓN; 021.- VILLA JALUPA; 040.- RA. TIERRAS PELEADAS (TIERRAS AMIGAS); 010.- RA. LA CRUZ; 025.- POB. NICOLAS BRAVO; 048.- EJIDO SAN HIPOLITO; 054.- RA. TIERRA ADENTRO 3RA. SECC.;014.- RA. HERMENEGILDO GALEANA 1RA SECC.; 17.- RA.HUAPACAL 2DA. SECCION (PUNTA BRAVA);015.- RA. HERMENEGILDO GALEANA 2DA. SECC.; 006.- RA. BENITO JUAREZ 3RA. SECCION; 005.- RA. BENITO JUAREZ 2DA. SECCION; 074.- COL. LA PERA; 051.- RA. RIBERA ALTA; 041.- RA. TOMAS GARRIDO CANABAL (SAN JOSE); 001.- JALPA DE MENDEZ (BARRIO LA GUADALUPE); 035.- RA. SANTUARIO 1RA. SECCIÓN; 001.- JALPA DE MENDEZ (BARRIO SAN LUIS); 002.- POB. AMATITAN

En la ciudad de Jalpa de Méndez, Tabasco, siendo las **11:00 HRS** del día **7 de mayo de 2021**, y en cumplimiento con lo dispuesto en los artículos 39, de la Ley de Obras Publicas y servicios relacionados con las mismas y, 37 y 38 de su Reglamento, el C. **ING. JOSE CONCEPCION VAZQUEZ VENTURA**, con Ced. Prof. **7370581**, proporciona el dictamen correspondiente en base a lo siguiente.

I).- Los criterios utilizados para la evaluación de las propuestas fueron los siguientes:

a).- El día 20 de abril de 2021, se enviaron Invitaciones a Concurso para participar en este acto a las siguientes empresas:

1. CANDELARIA DAMASCO MARTINEZ
2. CESAR GERARDO BURELO GARCIA
3. SUSANA VALENZUELA GONZALEZ

b).- Aceptando su participación las siguientes empresas:

1. CANDELARIA DAMASCO MARTINEZ	23/04/2021
2. CESAR GERARDO BURELO GARCIA	21/04/2021
3. SUSANA VALENZUELA GONZALEZ	21/04/2021

c).- Se llevó a cabo la Visita de Obra el día 27 de abril de 2021 a las 8:00 HRS y la Junta de Aclaraciones a las 10:00 HRS Del mismo día, a las cuales asistieron las siguientes empresas:

1. CANDELARIA DAMASCO MARTINEZ	27 DE ABRIL DE 2021
2. CESAR GERARDO BURELO GARCIA	27 DE ABRIL DE 2021
3. SUSANA VALENZUELA GONZALEZ	27 DE ABRIL DE 2021

II).- Las propuestas se analizaron en forma cuantitativa el día 7 de mayo de 2021, día de la recepción, Apertura Técnica y Económica de las propuestas en la cual solo basto con la presentación de los documentos solicitados en las bases de licitación de acuerdo al Artículo 29 del Reglamento.

DIRECCIÓN DE OBRAS, ORDENAMIENTO TERRITORIAL  
Y SERVICIOS MUNICIPALES

## H. AYUNTAMIENTO CONSTITUCIONAL DE

Jalpa de Méndez, Tabasco.

2018 – 2021

"2021, Año de la Independencia"



No.	Nombre de la empresa.	Monto Ofertado Sin Inc. IVA	Situación de la Propuesta
1	CANDELARIA DAMASCO MARTINEZ	\$4,005,828.33	ACEPTADA
2	CESAR GERARDO BURELO GARCIA	\$4,019,645.51	ACEPTADA
3	SUSANA VALENZUELA GONZALEZ	\$4,049,475.48	ACEPTADA

III).- Razones Legales, Técnicas y Económicas por las cuales se desechan las propuestas presentadas por los licitantes de acuerdo a los artículos 34 y 35 del Reglamento de Obras Públicas y Servicios Relacionados con las Mismas.

No.	Nombre de la empresa.	Monto Ofertado Sin Inc. IVA	Situación de la Propuesta
1	CANDELARIA DAMASCO MARTINEZ	\$4,005,828.33	ACEPTADA
2	CESAR GERARDO BURELO GARCIA	\$4,019,645.51	ACEPTADA
3	SUSANA VALENZUELA GONZALEZ	\$4,049,475.48	ACEPTADA

IV).- Relación de los licitantes cuyas propuestas cumplieron con los requerimientos exigidos por la evaluación ubicados del mayor al menor de acuerdo a los montos revisados y corregidos, de acuerdo al artículo 36 del Reglamento.

No.	Nombre de la empresa.	Monto Ofertado Sin Inc. IVA	Situación de la Propuesta
1.	CANDELARIA DAMASCO MARTINEZ	\$4,005,828.33	SE CONSIDERA SOLVENTE
2.	CESAR GERARDO BURELO GARCIA	\$4,019,645.51	SE CONSIDERA SOLVENTE
3.	SUSANA VALENZUELA GONZALEZ	\$4,049,475.48	SE CONSIDERA SOLVENTE

PRESUPUESTO BASE: \$4,050,060.15 SIN I. V. A.

# H. AYUNTAMIENTO CONSTITUCIONAL DE

Jalpa de Méndez, Tabasco.

2018 – 2021

"2021, Año de la Independencia"



## RANGO DE EVALUACIÓN:

a).- Propuesta Mayor	\$ 4,049,475.48
b).- Propuesta Menor	\$ 4,005,828.33
Diferencia	\$ 43,647.15

De donde (1) \* ( \$ 4,049,475.48 )/10= \$ 404,947.55

De donde: \$ 43,647.15 < \$ 404,947.55

Cumplíndose la condición

**CONDICIÓN:** SE CUMPLE CONDICIÓN I (Del artículo 36 del RLOPSRM del Estado de Tabasco)

## RESULTADO DE LA EVALUACIÓN:

Nombre de la empresa.	Monto ofertado: Sin Inc. IVA	Situación de la Propuesta
CANDELARIA DAMASCO MARTINEZ	\$4,005,828.33	Se Adjudica ya que esta es la propuesta solvente cuyo monto es el más bajo.
CESAR GERARDO BURELO GARCIA	\$4,019,645.51	Se considera solvente.
SUSANA VALENZUELA GONZALEZ	\$4,049,475.48	Se considera solvente.

Siendo las 12:00 HRS del mismo día de su inicio se da por terminada la presente firmando en ella los que intervinieron.

**DICTAMINO:**

  
ING. JOSE CONCEPCION VAZQUEZ VENTURA  
CED. PROF. 7370581

DIRECCIÓN DE OBRAS, ORDENAMIENTO TERRITORIAL  
Y SERVICIOS MUNICIPALES

# H. AYUNTAMIENTO CONSTITUCIONAL DE

Jalpa de Méndez, Tabasco.

2018 - 2021

"2021, Año de la Independencia"



## ACTA DE FALLO Y ADJUDICACION

LICITACION No.: JM-DOOTSM-038-2021.

### OBRAS:

- OP33-146.- CONSTRUCCIÓN DE CUARTOS DORMITORIO EN JALPA DE MÉNDEZ LOCALIDAD REFORMA 3RA. SECCIÓN EL GUANO
- OP33-147.- CONSTRUCCIÓN DE CUARTOS DORMITORIO EN JALPA DE MÉNDEZ LOCALIDAD R/A. EL RECREO
- OP33-148.- CONSTRUCCIÓN DE CUARTOS DORMITORIO EN JALPA DE MÉNDEZ LOCALIDAD R/A LA GUADALUPE
- OP33-149.- CONSTRUCCIÓN DE CUARTOS DORMITORIO EN JALPA DE MÉNDEZ LOCALIDAD POB. MECOACÁN
- OP33-150.- CONSTRUCCIÓN DE CUARTOS DORMITORIO EN JALPA DE MÉNDEZ LOCALIDAD EJ. EL NOVILLERO
- OP33-151.- CONSTRUCCIÓN DE CUARTOS DORMITORIO EN JALPA DE MÉNDEZ LOCALIDAD RA. LA CEIBA
- OP33-152.- CONSTRUCCIÓN DE CUARTOS DORMITORIO EN JALPA DE MÉNDEZ LOCALIDAD RA. PUEBLO VIEJO
- OP33-153.- CONSTRUCCIÓN DE CUARTOS DORMITORIO EN JALPA DE MÉNDEZ LOCALIDAD RA. LA TRINIDAD
- OP33-154.- CONSTRUCCIÓN DE CUARTOS DORMITORIO EN JALPA DE MÉNDEZ LOCALIDAD POB. SOYATACO
- OP33-155.- CONSTRUCCIÓN DE CUARTOS DORMITORIO EN JALPA DE MÉNDEZ LOCALIDAD R/A. TIERRA ADENTRO 1RA. SECCIÓN
- OP33-156.- CONSTRUCCIÓN DE CUARTOS DORMITORIO EN JALPA DE MÉNDEZ LOCALIDAD EJ. SANTA ANA (EL RÍO)
- OP33-157.- CONSTRUCCIÓN DE CUARTOS DORMITORIO EN JALPA DE MÉNDEZ LOCALIDAD RA. LA CONCEPCIÓN
- OP33-158.- CONSTRUCCIÓN DE CUARTOS DORMITORIO EN JALPA DE MÉNDEZ LOCALIDAD EJ. EL PÚLPITO
- OP33-159.- CONSTRUCCIÓN DE CUARTOS DORMITORIO EN JALPA DE MÉNDEZ LOCALIDAD EJ. SANTA LUCÍA
- OP33-160.- CONSTRUCCIÓN DE CUARTOS DORMITORIO EN JALPA DE MÉNDEZ LOCALIDAD EJ. EL JUNCAL
- OP33-161.- CONSTRUCCIÓN DE CUARTOS DORMITORIO EN JALPA DE MÉNDEZ LOCALIDAD EJ. NABOR CORNELIO ÁLVAREZ
- OP33-162.- CONSTRUCCIÓN DE CUARTOS DORMITORIO EN JALPA DE MÉNDEZ LOCALIDAD RA. CHACALAPA 1RA. SECCIÓN
- OP33-163.- CONSTRUCCIÓN DE CUARTOS DORMITORIO EN JALPA DE MÉNDEZ LOCALIDAD VILLA JALUPA
- OP33-164.- CONSTRUCCIÓN DE CUARTOS DORMITORIO EN JALPA DE MÉNDEZ LOCALIDAD RA. TIERRAS PELEADAS (TIERRAS AMIGAS)
- OP33-165.- CONSTRUCCIÓN DE CUARTOS DORMITORIO EN JALPA DE MÉNDEZ LOCALIDAD RA. LA CRUZ
- OP33-166.- CONSTRUCCIÓN DE CUARTOS DORMITORIO EN JALPA DE MÉNDEZ LOCALIDAD POB. NICOLÁS BRAVO
- OP33-167.- CONSTRUCCIÓN DE CUARTOS DORMITORIO EN JALPA DE MÉNDEZ LOCALIDAD EJ. SAN HIPÓLITO
- OP33-168.- CONSTRUCCIÓN DE CUARTOS DORMITORIO EN JALPA DE MÉNDEZ LOCALIDAD RA. TIERRA ADENTRO 3RA. SECCIÓN ( EL VIGÍA)
- OP33-169.- CONSTRUCCIÓN DE CUARTOS DORMITORIO EN JALPA DE MÉNDEZ LOCALIDAD HERMENEGILDO GALEANA 1RA. SECCIÓN
- OP33-170.- CONSTRUCCIÓN DE CUARTOS DORMITORIO EN JALPA DE MÉNDEZ LOCALIDAD HUAPACAL 2DA. SECCIÓN (PUNTA BRAVA)
- OP33-171.- CONSTRUCCIÓN DE CUARTOS DORMITORIO EN JALPA DE MÉNDEZ LOCALIDAD HERMENEGILDO GALEANA 2DA. SECCIÓN
- OP33-172.- CONSTRUCCIÓN DE CUARTOS DORMITORIO EN JALPA DE MÉNDEZ LOCALIDAD BENITO JUÁREZ 3RA. SECCIÓN
- OP33-173.- CONSTRUCCIÓN DE CUARTOS DORMITORIO EN JALPA DE MÉNDEZ LOCALIDAD BENITO JUÁREZ 2DA. SECCIÓN
- OP33-174.- CONSTRUCCIÓN DE CUARTOS DORMITORIO EN JALPA DE MÉNDEZ LOCALIDAD COL. LA PERA
- OP33-175.- CONSTRUCCIÓN DE CUARTOS DORMITORIO EN JALPA DE MÉNDEZ LOCALIDAD RA. RIBERA ALTA
- OP33-176.- CONSTRUCCIÓN DE CUARTOS DORMITORIO EN JALPA DE MÉNDEZ LOCALIDAD TOMÁS GARRIDO CANABAL (SAN JOSÉ)
- OP33-177.- CONSTRUCCIÓN DE CUARTOS DORMITORIO EN JALPA DE MÉNDEZ ASENTAMIENTO BARRIO LA GUADALUPE
- OP33-178.- CONSTRUCCIÓN DE CUARTOS DORMITORIO EN JALPA DE MÉNDEZ LOCALIDAD SANTUARIO 1RA. SECCIÓN
- OP33-179.- CONSTRUCCIÓN DE CUARTOS DORMITORIO EN JALPA DE MÉNDEZ ASENTAMIENTO BARRIO SAN LUIS
- OP33-180.- CONSTRUCCIÓN DE CUARTOS DORMITORIO EN JALPA DE MÉNDEZ LOCALIDAD POB. AMATITÁN

### UBICACION:

030.- RA. REFORMA 3RA SECCIÓN; 027.- RA. EL RECREO; 075.- RA. LA GUADALUPE; 023.- POB. MECOACÁN; 046.- EJ. EL NOVILLERO; 008.- RA. LA CEIBA; 026.- R/A. PUEBLO VIEJO; 050.- RA. LA TRINIDAD; 036.- POB. SOYATACO; 038.- RA. TIERRA ADENTRO 1RA. SECC.; 033.- EJIDO SANTA ANA (EL RIO); 009.- RA LA CONCEPCIÓN; 053.- EJIDO EL PÚLPITO; 034.- EJIDO SANTA LUCÍA; 047.- EJIDO EL JUNCAL; 061.- EJIDO NABOR CORNELIO; 011.- RA. CHACALAPA 1RA. SECCIÓN; 021.- VILLA JALUPA; 040.- RA. TIERRAS PELEADAS (TIERRAS AMIGAS); 010.- RA. LA CRUZ; 025.- RA. NICOLÁS BRAVO; 048.- EJIDO SAN HIPÓLITO; 054.- RA TIERRA ADENTRO 3RA. SECC.; 014.- RA. GALEANA 1RA. SECC; 017.- RA. HUAPACAL 2DA. SECCIÓN (PUNTA BRAVA); 015.- RA. GALEANA 2DA. SECC; 006.- RA. BENITO JUÁREZ 3RA. SECCIÓN; 005.- RA. BENITO JUÁREZ 2DA. SECCIÓN; 074.- COL. LA PERA SECC; 051.- RA. RIBERA ALTA; 041.- RA. TOMAS GARRIDO; 001.- JALPA DE MENDEZ (BARRIO LA GUADALUPE); 035.- RA. SANTUARIO 1RA. SECCIÓN; 001.- JALPA DE MÉNDEZ (BARRIO SAN LUIS); 002.- POB. AMATITÁN

Candelaria Damasco

DIRECCIÓN DE OBRAS, ORDENAMIENTO TERRITORIAL  
Y SERVICIOS MUNICIPALES



## H. AYUNTAMIENTO CONSTITUCIONAL DE

Jalpa de Méndez, Tabasco.

2018 - 2021

"2021, Año de la Independencia"



EN LA CIUDAD DE JALPA DE MENDEZ, TAB., SIENDO LAS 10:00 HRS. DEL DIA 8 de mayo de 2021, DE ACUERDO CON LA CITA HECHA Y NOTIFICADA A LOS INTERESADOS QUE PARTICIPARON EN EL ACTO DE APERTURA ECONOMICA CELEBRADO EL DIA 7 de mayo de 2021, PARA CONOCER EL FALLO QUE EMITE EL COMITÉ DE OBRA PÚBLICA DEL H. AYUNTAMIENTO DE JALPA DE MENDEZ, TAB., SE REUNIERON EN LAS OFICINAS QUE OCUPA EL AREA DE LICITACIONES DE LA DIRECCION DE OBRAS, ORDENAMIENTO TERRITORIAL Y SERVICIOS MUNICIPALES CITO EN LA CALLE GREGORIO MENDEZ S/N, BARRIO SAN LUIS DE ESTE MUNICIPIO, LOS SERVIDORES PUBLICOS Y LICITANTES, CUYOS NOMBRES Y FIRMAS FIGURAN AL FINAL DE LA PRESENTE ACTA Y EN CUMPLIMIENTO CON LO DISPUESTO EN EL ARTICULO 42 JUNTO CON TODOS SUS PÁRRAFOS DE LA LEY DE OBRAS PUBLICAS Y SERVICIOS RELACIONADOS CON LAS MISMAS DEL ESTADO DE TABASCO.

ACTO SEGUIDO SE DIO LECTURA AL DICTAMEN ECONÓMICO, CUYO RESULTADO CONSISTE EN LO SIGUIENTE:

***LAS PROPUESTAS CUMPLEN CON LOS REQUISITOS SOLICITADOS EN LAS BASES, POR LO QUE SON LEGAL, TECNICA Y ECONOMICAMENTE SOLVENTES.***

UNA VEZ CONCLUÍDA LA LECTURA DEL DICTAMEN ANTES CITADO, EL C. ING. JOSE CONCEPCION VAZQUEZ VENTURA, EN PRESENCIA DE LOS DEMAS SERVIDORES PUBLICOS INTEGRANTES DEL COMITÉ DE OBRA, LICITANTES E INVITADOS, COMUNICA EL FALLO PARA LA ADJUDICACION DEL CONTRATO DE LA OBRA DE REFERENCIA MOTIVO DE ESTA LICITACION A FAVOR DE LA EMPRESA CONTRATISTA: CANDELARIA DAMASCO MARTINEZ, CON UN IMPORTE DE: \$4,646,760.86---( CUATRO MILLONES SEISCIENTOS CUARENTA Y SEIS MIL SETECIENTOS SESENTA PESOS 86/100 M.N. )---

INCLUYE EL 16% DEL IMPUESTO AL VALOR AGREGADO (I.V.A), CON FECHA DE INICIO 18 de mayo de 2021 Y UN PLAZO DE EJECUCION DE 60 DIAS CALENDARIO, YA QUE LA PROPUESTA PRESENTADA POR EL LICITANTE CUMPLE CON LOS REQUERIMIENTOS LEGALES, TECNICOS Y ECONOMICOS DE LAS BASES DE ESTA LICITACION, Y EN CONSECUENCIA SE LE ADJUDICA CONTRATO RELATIVO A LA OBRA ANTES MENCIONADA.

Candelaria Damasco

DIRECCIÓN DE OBRAS, ORDENAMIENTO TERRITORIAL  
Y SERVICIOS MUNICIPALES

H. AYUNTAMIENTO CONSTITUCIONAL DE

Jalpa de Méndez, Tabasco.

2018 - 2021

"2021, Año de la Independencia"



LA PRESENTE ACTA SURTE EFECTO DE NOTIFICACION PARA EL LICITANTE ADJUDICADO, COMUNICANDOLE QUE LA FIRMA DEL CONTRATO No. **CONT-DOOTSM-JM-038/2021** QUE SE LLEVARA A CABO EL DÍA **10 de mayo de 2021** A LAS **10:00 HRS** EN LA DIRECCIÓN DE OBRAS ORDENAMIENTO TERRITORIAL Y SERVICIOS MUNICIPALES Y QUE DEBERA PRESENTAR EN EL MISMO LUGAR LA GARANTIA DE ANTICIPO Y CUMPLIMIENTO DEL CONTRATO RESPECTIVAMENTE, DENTRO DE LOS QUINCE DIAS NATURALES SIGUIENTES A LA FECHA DE NOTIFICACION DE ESTE FALLO.

EL ANTICIPO SERA ENTREGADO EN LA DIRECCIÓN DE FINANZAS MUNICIPALES.

SE LEVANTA LA PRESENTE ACTA A LAS 11:00 HRS DEL MISMO DIA DE SU INICIO PARA CONSTANCIA Y A FIN DE QUE SURTA LOS EFECTOS LEGALES QUE LE SON INHERENTES, FIRMAN DE CONFORMIDAD LAS PERSONAS QUE INTERVINIERON EN ESTE ACTO.

POR LA DEPENDENCIA:

H. AYUNTAMIENTO CONSTITUCIONAL  
DE JALPA DE MENDEZ, TABASCO

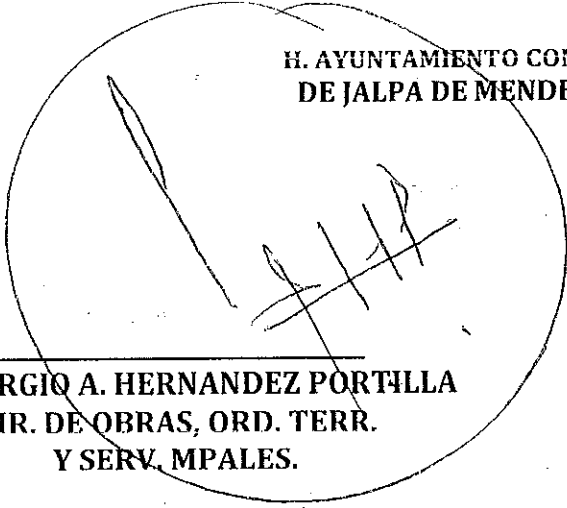

ING. SERGIO A. HERNANDEZ PORTILLA  
DIR. DE OBRAS, ORD. TERR.  
Y SERV. MPALES.



ING. JOSE C. VAZQUEZ VENTURA  
ENCARGADO DE LICITACIONES

Candelaria Damasco

DIRECCIÓN DE OBRAS, ORDENAMIENTO TERRITORIAL  
Y SERVICIOS MUNICIPALES

H. AYUNTAMIENTO CONSTITUCIONAL DE

Jalpa de Méndez, Tabasco.

2018 - 2021



CONFORMIDAD CON LA LEY "2021, Año de la Independencia".

POR LOS LICITANTES:

EMPRESAS:	FIRMA:
CANDELARIA DAMASCO MARTINEZ	<i>Candelaria Damasco</i>
CESAR GERARDO BURELO GARCIA	<i>[Signature]</i>
SUSANA VALENZUELA GONZALEZ	<i>[Signature]</i>

DIRECCIÓN DE OBRAS, ORDENAMIENTO TERRITORIAL Y SERVICIOS MUNICIPALES